

HUKLA PREMIUM

[価格改定版 2024]

HUKLA PREMIUM

技術への挑戦、信頼の品質で“暮らしを豊かに”

フクラのコレクションの中でも、特殊技術によってつくられるモデルのみをラインナップした「フクラ プレミアム」。

美しい直線や曲線が強調されたモダンなデザインは、他のモデルとは異なる特別な製造ラインによって作り出されています。

また、ソファには欠かせない座り心地の良さと耐久性を実現するために特許認定された特殊ウレタンを用いるなど、

フクラプレミアムは最新のテクノロジーと共に生み出されています。

選び抜かれたデザインと最高水準の品質からつくられるソファは、上質な空間と至福のひとつときを実現します。

04 - 07 **VALIANT**

08 - 11 **FINO**

12 - 14 **STILE**

15 **ALUMINUM HONEYCOMB**

16 - 17 **MOST**

18 - 27 Price

INDEX

MOLD URETHANE FOAM

モールドウレタンフォームとは？

MOLD = 型

URETHANE = ウレタン

FOAM = 泡

あらかじめ準備された金型に原料を流し込み、発泡してつくるウレタンフォーム。

大きなソファになると9トンもの重さの金型を使ってつくられます。

通常のソファのつくり方は、木枠とスラブウレタンなどを層にしてつくるのですが、

モールドウレタンフォームは一体成型になるので、ソファそのままのカタチで金型から出てきます。

複雑な曲線や、美しさが要求される直線などを自由につくり出すことができるモールドウレタンフォームは、

密度が高く、スキン層（食パンでいうミミの部分）がついたままで

使われるので耐久性にも優れています。

身近なものでは、車のシートに多く使われています。

DURABLE FOAM (高耐圧ウレタンフォーム)

デュラブルフォームとは、橋や高速道路の継ぎ目や支柱に使用される特許取得の特殊なウレタンフォームで、フクラの親会社イノアックコーポレーションの技術によりつくり出されたものです。フクラはそのウレタンフォームを日本ではじめてソファに採用。重さ20トン以上もある路面を支えるこのウレタンフォームは、圧縮に対する歪みが非常に少なく、復元力にも高い数値を示しています。このほとんどへたらないといっても過言ではないクッション材をプレミアムモデル、ヴァリアントとフィードだけに採用しています。他のウレタンとは違う高い耐圧分散と、しっかりと沈み込む贅沢な座り心地をつくり出しています。

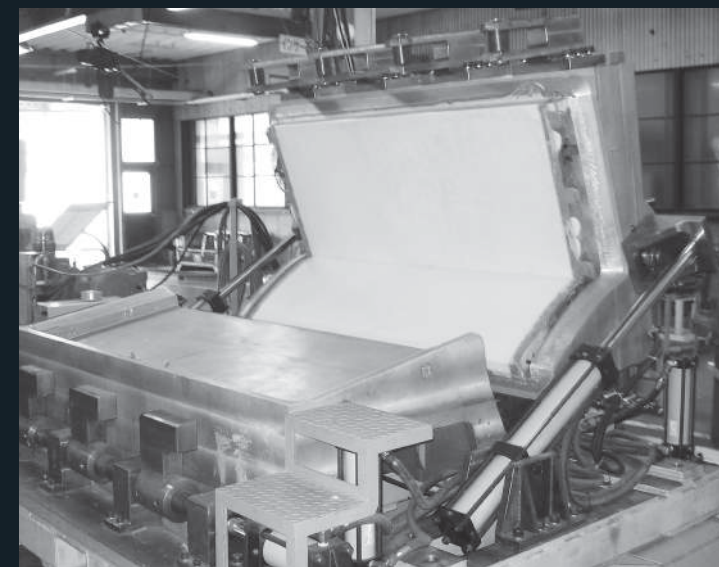
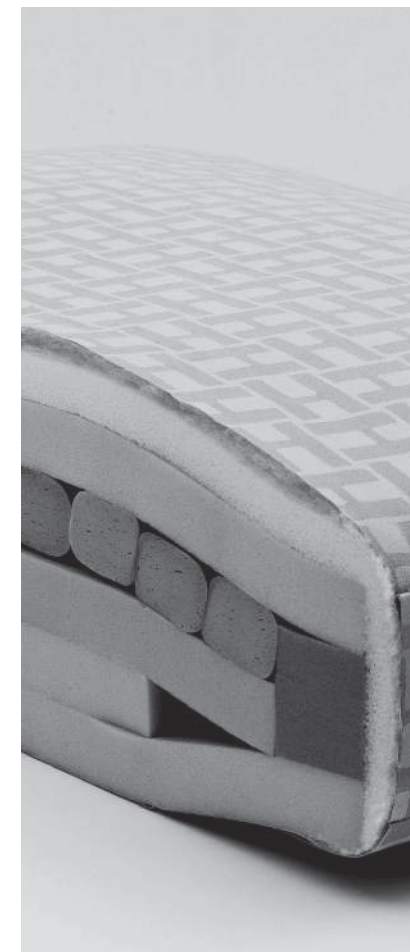

The technology challenge & Quality of the trust

技術への挑戦、信頼の品質



ヴァリアントのモールドウレタンフォーム発泡の様子

VALIANT

ヴァリアント

dignified next model

凛とした次世代ソファ。

洗練されたフォルムと最上級の素材で作られたトップモデル。モールドウレタンやスチールで構成されたフレームに置かれた座クッションには、優れた耐久性を誇る“DURABLE FOAM”（高耐圧ウレタン）を採用し、今までにない座り心地を実現しました。ゆったり広めのシートに合わせる羽毛の背クッションは全部で4サイズ。使い勝手やお好みにより組み合わせて下さい。

ピースアイテムも1人掛けソファから4人掛けソファ、カウチと多彩に取り揃えています。





1Pソファ/01
W910xD1000xH740xSH400



1Pアームレスソファ/10
W990xD1000xH740xSH400



1P片肘ソファ(向って左)/11
W1130xD1000xH740xSH400



1P片肘ソファ(向って右)/12
W1130xD1000xH740xSH400



スツールS/17S
W630xD500xH400



スツールL/17L
W990xD990xH400



2Pソファ/02
W1850xD1000xH740xSH400



3Pソファ/03
W2050xD1000xH740xSH400



2P片肘ソファ(向って左)/06
W1710xD1000xH740xSH400



2P片肘ソファ(向って右)/07
W1710xD1000xH740xSH400



4Pアームレスソファ/40
W1970xD1000xH740xSH400



4Pソファ/04
W2250xD1000xH740xSH400



3P片肘ソファ(向って左)/08
W1910xD1000xH740xSH400



3P片肘ソファ(向って右)/09
W1910xD1000xH740xSH400



カウチ(向って左)/49
W990xD1600xH740xSH400



カウチ(向って右)/50
W990xD1600xH740xSH400



4P片肘ソファ(向って左)/08L
W2110xD1000xH740xSH400



4P片肘ソファ(向って右)/09L
W2110xD1000xH740xSH400

FINO フィーノ

basic form of the luxury

贅沢の基本形。

このうえなくシンプルで無駄の無いフォルム。座り心地は対照的に優雅で深みがあります。フレームには一体で成型されたモールドウレタン、座クッションにはデュラブルフォームと最上級の素材と技術を詰め込みました。カウチからコーナーといった大きな展開ができるのもこのソファの魅力のひとつ。

アームから背にかけて一直線につながるデザインが空間に広がりを与えてくれます。





4.5Pソファ/04L
W2630xD980xH590xSH380



2Pアームレスソファ/20
W1430xD980xH590xSH380



4Pアームレスソファ/40
W1930xD980xH590xSH380



2Pソファ/02
W1930xD980xH590xSH380



スツール/17
W980xD730xH380



2P片肘ソファ(向って左)/06
W1680xD980xH590xSH380



2P片肘ソファ(向って右)/07
W1680xD980xH590xSH380



3P片肘ソファ(向って左)/08
W1930xD980xH590xSH380



3P片肘ソファ(向って右)/09
W1930xD980xH590xSH380



カウチ(向って左)/49
W980xD1680xH590xSH380



カウチ(向って右)/50
W980xD1680xH590xSH380

STILE スティレ

extremity of simple form

シンプルなフォルムの極み。

しっかりとした座り心地をキープするダイニングチェア。モールドウレタンフォームで作られたボディは、耐久性にも優れています。シャープなスチール脚との組み合わせで、シンプルで美しいフォルムのチェアはモダンな空間を演出します。





ALUMINUM HONEYCOMB

アルミハニカム
ハチの巣構造の芯材が入った100%アルミ素材のパネルをテーブルに採用。
軽量で高い剛性と精度の良さが特徴で、
幅広いサイズバリエーションを可能にしました。



ダイニングテーブル ELD002
160VWH W1600xD900xH720
180VWH W1800xD900xH720
200VWH W1980xD900xH720



アームレスチェア/10
W510xD630xH790xSH430



MOST モスト

the chair gently supports you with comfort

座る人を優しく包み込む椅子
木工職人の丁寧な手仕事によって削り出された無垢材の笠木フレームは背中から肘掛け、そして座面までを緩やかにつなぎ合わせます。シートクッション部分は一体発泡技術で成形され、「MOST (最高)」の名にふさわしい上質な座り心地を実現しました。



ダイニングテーブル ELD003
180 W1800xD1000xH720
200 W2000xD1000xH720
220 W2200xD1000xH720



01 NA



01 BW

チェア/01
W585xD505xH740xSH465

VALIANT ヴァリアント



EL030 布張り・革張り価格

ピースアイテム	ピース番号	FA	FB	FC	※FD	FE	※FF	※FG	LA(革)	LC(革)	LF(革)
1Pソファ	01 W910 x D1000 x H740 x SH400	410,300 (373,000)	418,000 (380,000)	440,000 (400,000)	451,000 (410,000)	467,500 (425,000)	484,000 (440,000)	518,100 (471,000)	589,600 (536,000)	682,000 (620,000)	1,048,300 (953,000)
2Pソファ	02 W1850 x D1000 x H740 x SH400	706,200 (642,000)	716,100 (651,000)	749,100 (681,000)	773,300 (703,000)	798,600 (726,000)	827,200 (752,000)	881,100 (801,000)	1,010,900 (919,000)	1,169,300 (1,063,000)	1,793,000 (1,630,000)
3Pソファ	03 W2050 x D1000 x H740 x SH400	754,600 (686,000)	767,800 (698,000)	801,900 (729,000)	822,800 (748,000)	854,700 (777,000)	885,500 (805,000)	947,100 (861,000)	1,085,700 (987,000)	1,256,200 (1,142,000)	1,923,900 (1,749,000)
4Pソファ	04 W2250 x D1000 x H740 x SH400	804,100 (731,000)	815,100 (741,000)	854,700 (777,000)	877,800 (798,000)	909,700 (827,000)	941,600 (856,000)	1,006,500 (915,000)	1,148,400 (1,044,000)	1,331,000 (1,210,000)	2,043,800 (1,858,000)
1Pアームレスソファ	10 W990 x D1000 x H740 x SH400	385,000 (350,000)	391,600 (356,000)	408,100 (371,000)	418,000 (380,000)	434,500 (395,000)	445,500 (405,000)	473,000 (430,000)	544,500 (495,000)	630,300 (573,000)	969,100 (881,000)
4Pアームレスソファ	40 W1970 x D1000 x H740 x SH400	700,700 (637,000)	710,600 (646,000)	744,700 (677,000)	764,500 (695,000)	793,100 (721,000)	819,500 (745,000)	874,500 (795,000)	1,001,000 (910,000)	1,159,400 (1,054,000)	1,783,100 (1,621,000)
1P片肘ソファ (向って左/右)	11/12 W1130 x D1000 x H740 x SH400	437,800 (398,000)	443,300 (403,000)	465,300 (423,000)	479,600 (436,000)	496,100 (451,000)	512,600 (466,000)	544,500 (495,000)	620,400 (564,000)	717,200 (652,000)	1,096,700 (997,000)
2P片肘ソファ (向って左/右)	06/07 W1710 x D1000 x H740 x SH400	644,600 (586,000)	660,000 (600,000)	687,500 (625,000)	706,200 (642,000)	729,300 (663,000)	755,700 (687,000)	805,200 (732,000)	926,200 (842,000)	1,071,400 (974,000)	1,645,600 (1,496,000)
3P片肘ソファ (向って左/右)	08/09 W1910 x D1000 x H740 x SH400	693,000 (630,000)	701,800 (638,000)	733,700 (667,000)	754,600 (686,000)	781,000 (710,000)	806,300 (733,000)	858,000 (780,000)	980,100 (891,000)	1,134,100 (1,031,000)	1,739,100 (1,581,000)
4P片肘ソファ (向って左/右)	08L / 09L W2110 x D1000 x H740 x SH400	733,700 (667,000)	745,800 (678,000)	778,800 (708,000)	800,800 (728,000)	828,300 (753,000)	860,200 (782,000)	918,500 (835,000)	1,046,100 (951,000)	1,210,000 (1,100,000)	1,851,300 (1,683,000)
カウチ (向って左/右)	49/50 W990 x D1600 x H740 x SH400	671,000 (610,000)	685,300 (623,000)	717,200 (652,000)	739,200 (672,000)	767,800 (698,000)	795,300 (723,000)	851,400 (774,000)	982,300 (893,000)	1,138,500 (1,035,000)	1,753,400 (1,594,000)
スツールS	17S W630 x D500 x H400	179,300 (163,000)	180,400 (164,000)	185,900 (169,000)	190,300 (173,000)	194,700 (177,000)	205,700 (187,000)	221,100 (201,000)	243,100 (221,000)	279,400 (254,000)	424,600 (386,000)
スツールL	17L W990 x D990 x H400	306,900 (279,000)	312,400 (284,000)	325,600 (296,000)	336,600 (306,000)	347,600 (316,000)	357,500 (325,000)	378,400 (344,000)	437,800 (398,000)	503,800 (458,000)	765,600 (696,000)
背クッション	35 W500 x D170 x H500	36,300 (33,000)	37,400 (34,000)	39,600 (36,000)	44,000 (40,000)	47,300 (43,000)	51,700 (47,000)	58,300 (53,000)	67,100 (61,000)	75,900 (69,000)	112,200 (102,000)
背クッション	36 W630 x D170 x H450	38,500 (35,000)	39,600 (36,000)	42,900 (39,000)	47,300 (43,000)	50,600 (46,000)	55,000 (50,000)	62,700 (57,000)	74,800 (68,000)	86,900 (79,000)	132,000 (120,000)
背クッション	37 W630 x D170 x H540	46,200 (42,000)	48,400 (44,000)	59,400 (54,000)	64,900 (59,000)	69,300 (63,000)	75,900 (69,000)	85,800 (78,000)	110,000 (100,000)	127,600 (116,000)	200,200 (182,000)
背クッション	38 W850 x D170 x H540	53,900 (49,000)	57,200 (52,000)	68,200 (62,000)	72,600 (66,000)	83,600 (76,000)	91,300 (83,000)	110,000 (100,000)	124,300 (113,000)	143,000 (130,000)	215,600 (196,000)

- ※ 張れない布地(背クッションのみ可) **FG-4947**
- ※ 柄が横になる布地(背クッションのみ通常の柄行き) **FD-2567・2568、FF-2003・2005・2007・2009**
- ◆ 各ピースには、背クッション価格は含まれておりません。ピース図<>内の背クッション標準組み合わせ例をご参照のうえ、価格を加算してください。
- ◆ 背クッションは別販売ですでお好きな数が選べます。
- ◆ コンビネーション張りも可能です。価格は別途お問合せ下さい。

◇ 革張りはカバーリングではありません。

VALIANT ヴァリアント

EL030 布張り替カバー価格



ピースアイテム	ピース番号	FA	FB	FC	※FD	FE	※FF	※FG
1Pソファカバー	01C	73,700(67,000)	81,400(74,000)	103,400(94,000)	114,400(104,000)	130,900(119,000)	147,400(134,000)	181,500(165,000)
2Pソファカバー	02C	124,300(113,000)	134,200(122,000)	167,200(152,000)	191,400(174,000)	216,700(197,000)	245,300(223,000)	299,200(272,000)
3Pソファカバー	03C	133,100(121,000)	146,300(133,000)	180,400(164,000)	201,300(183,000)	233,200(212,000)	264,000(240,000)	325,600(296,000)
4Pソファカバー	04C	141,900(129,000)	152,900(139,000)	192,500(175,000)	215,600(196,000)	247,500(225,000)	279,400(254,000)	344,300(313,000)
1Pアームレスソファカバー	10C	74,800(68,000)	81,400(74,000)	97,900(89,000)	107,800(98,000)	124,300(113,000)	135,300(123,000)	162,800(148,000)
4Pアームレスソファカバー	40C	129,800(118,000)	139,700(127,000)	173,800(158,000)	193,600(176,000)	222,200(202,000)	248,600(226,000)	303,600(276,000)
1P片肘ソファカバー	11C/12C	84,700(77,000)	90,200(82,000)	112,200(102,000)	126,500(115,000)	143,000(130,000)	159,500(145,000)	191,400(174,000)
2P片肘ソファカバー	06C/07C	114,400(104,000)	129,800(118,000)	157,300(143,000)	176,000(160,000)	199,100(181,000)	225,500(205,000)	275,000(250,000)
3P片肘ソファカバー	08C/09C	125,400(114,000)	134,200(122,000)	166,100(151,000)	187,000(170,000)	213,400(194,000)	238,700(217,000)	290,400(264,000)
4P片肘ソファカバー	08LC/09LC	132,000(120,000)	144,100(131,000)	177,100(161,000)	199,100(181,000)	226,600(206,000)	258,500(235,000)	316,800(288,000)
カウチカバー	49C/50C	117,700(107,000)	132,000(120,000)	163,900(149,000)	185,900(169,000)	214,500(195,000)	242,000(220,000)	298,100(271,000)
スツールSカバー	17SC	37,400(34,000)	38,500(35,000)	44,000(40,000)	48,400(44,000)	52,800(48,000)	63,800(58,000)	79,200(72,000)
スツールLカバー	17LC	62,700(57,000)	68,200(62,000)	81,400(74,000)	92,400(84,000)	103,400(94,000)	113,300(103,000)	134,200(122,000)
背クッションカバー	35C	17,600(16,000)	18,700(17,000)	20,900(19,000)	25,300(23,000)	28,600(26,000)	33,000(30,000)	39,600(36,000)
背クッションカバー	36C	18,700(17,000)	19,800(18,000)	23,100(21,000)	27,500(25,000)	30,800(28,000)	35,200(32,000)	42,900(39,000)
背クッションカバー	37C	25,300(23,000)	27,500(25,000)	38,500(35,000)	44,000(40,000)	48,400(44,000)	55,000(50,000)	64,900(59,000)
背クッションカバー	38C	29,700(27,000)	33,000(30,000)	44,000(40,000)	48,400(44,000)	59,400(54,000)	67,100(61,000)	85,800(78,000)

※ 張れない布地(背クッションのみ可) **FG-4947**

※ 柄が横になる布地(背クッションのみ通常の柄行き) **FD-2567・2568、FF-2003・2005・2007・2009**

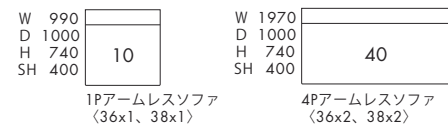
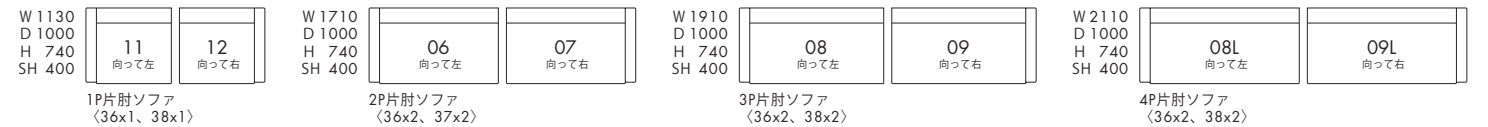
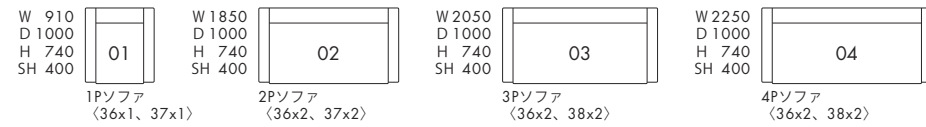

組み合わせ例

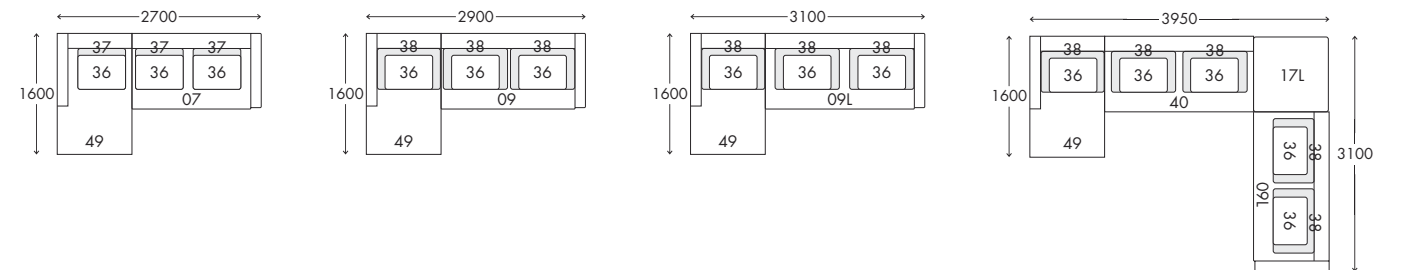

FINO フィーノ



ELO25 布張り・革張り価格

ピースアイテム	ピース番号	FA	FB	FC	※FD	FE	※FF	※FG	LA(革)	LC(革)	LF(革)
2Pソファ	02 W1930 x D980 x H590 x SH380	950,400 (864,000)	965,800 (878,000)	1,001,000 (910,000)	1,024,100 (931,000)	1,053,800 (958,000)	1,081,300 (983,000)	1,138,500 (1,035,000)	1,123,100 (1,021,000)	1,299,100 (1,181,000)	1,991,000 (1,810,000)
4.5Pソファ	04L W2630 x D980 x H590 x SH380	1,313,400 (1,194,000)	1,328,800 (1,208,000)	1,372,800 (1,248,000)	1,402,500 (1,275,000)	1,437,700 (1,307,000)	1,475,100 (1,341,000)	1,547,700 (1,407,000)	1,519,100 (1,381,000)	1,757,800 (1,598,000)	2,698,300 (2,453,000)
2Pアームレスソファ	20 W1430 x D980 x H590 x SH380	829,400 (754,000)	842,600 (766,000)	869,000 (790,000)	889,900 (809,000)	909,700 (827,000)	932,800 (848,000)	976,800 (888,000)	955,900 (869,000)	1,105,500 (1,005,000)	1,692,900 (1,539,000)
4Pアームレスソファ	40 W1930 x D980 x H590 x SH380	858,000 (780,000)	867,900 (789,000)	904,200 (822,000)	926,200 (842,000)	954,800 (868,000)	981,200 (892,000)	1,036,200 (942,000)	1,113,200 (1,012,000)	1,289,200 (1,172,000)	1,980,000 (1,800,000)
2P片肘ソファ (向って左/右)	06/07 W1680 x D980 x H590 x SH380	883,300 (803,000)	892,100 (811,000)	922,900 (839,000)	942,700 (857,000)	968,000 (880,000)	992,200 (902,000)	1,041,700 (947,000)	1,019,700 (927,000)	1,181,400 (1,074,000)	1,813,900 (1,649,000)
3P片肘ソファ (向って左/右)	08/09 W1930 x D980 x H590 x SH380	944,900 (859,000)	958,100 (871,000)	991,100 (901,000)	1,013,100 (921,000)	1,037,300 (943,000)	1,067,000 (970,000)	1,120,900 (1,019,000)	1,094,500 (995,000)	1,269,400 (1,154,000)	1,955,800 (1,778,000)
カウチ (向って左/右)	49/50 W980 x D1680 x H590 x SH380	829,400 (754,000)	838,200 (762,000)	869,000 (790,000)	886,600 (806,000)	911,900 (829,000)	935,000 (850,000)	983,400 (894,000)	963,600 (876,000)	1,115,400 (1,014,000)	1,711,600 (1,556,000)
スツール	17 W980 x D730 x H380	387,200 (352,000)	394,900 (359,000)	414,700 (377,000)	429,000 (390,000)	448,800 (408,000)	464,200 (422,000)	500,500 (455,000)	496,100 (451,000)	573,100 (521,000)	875,600 (796,000)
背クッション	36 W620 x D160 x H420	44,000 (40,000)	45,100 (41,000)	50,600 (46,000)	55,000 (50,000)	61,600 (56,000)	64,900 (59,000)	74,800 (68,000)	83,600 (76,000)	96,800 (88,000)	151,800 (138,000)
背クッション	38 W820 x D160 x H520	55,000 (50,000)	57,200 (52,000)	67,100 (61,000)	70,400 (64,000)	74,800 (68,000)	81,400 (74,000)	93,500 (85,000)	105,600 (96,000)	118,800 (108,000)	172,700 (157,000)

◇ 革張りはカバーリングではありません。

ELO25 布張り替カバー価格

ピースアイテム	ピース番号	FA	FB	FC	※FD	FE	※FF	※FG
2Pソファカバー	02C	116,600 (106,000)	132,000 (120,000)	167,200 (152,000)	190,300 (173,000)	220,000 (200,000)	247,500 (225,000)	304,700 (277,000)
4.5Pソファカバー	04LC	156,200 (142,000)	171,600 (156,000)	215,600 (196,000)	245,300 (223,000)	280,500 (255,000)	317,900 (289,000)	390,500 (355,000)
2Pアームレスソファカバー	20C	97,900 (89,000)	111,100 (101,000)	137,500 (125,000)	158,400 (144,000)	178,200 (162,000)	201,300 (183,000)	245,300 (223,000)
4Pアームレスソファカバー	40C	123,200 (112,000)	133,100 (121,000)	169,400 (154,000)	191,400 (174,000)	220,000 (200,000)	246,400 (224,000)	301,400 (274,000)
2P片肘ソファカバー	06C/07C	106,700 (97,000)	115,500 (105,000)	146,300 (133,000)	166,100 (151,000)	191,400 (174,000)	215,600 (196,000)	265,100 (241,000)
3P片肘ソファカバー	08C/09C	114,400 (104,000)	127,600 (116,000)	160,600 (146,000)	182,600 (166,000)	206,800 (188,000)	236,500 (215,000)	290,400 (264,000)
カウチカバー	49C/50C	106,700 (97,000)	115,500 (105,000)	146,300 (133,000)	163,900 (149,000)	189,200 (172,000)	212,300 (193,000)	260,700 (237,000)
スツールカバー	17C	70,400 (64,000)	78,100 (71,000)	97,900 (89,000)	112,200 (102,000)	132,000 (120,000)	147,400 (134,000)	183,700 (167,000)
背クッションカバー	36C	18,700 (17,000)	19,800 (18,000)	25,300 (23,000)	29,700 (27,000)	36,300 (33,000)	39,600 (36,000)	49,500 (45,000)
背クッションカバー	38C	22,000 (20,000)	24,200 (22,000)	34,100 (31,000)	37,400 (34,000)	41,800 (38,000)	48,400 (44,000)	60,500 (55,000)

- ※ 張れない布地 ソフトレザー、ダイナミカ
- ※ 張れない布地 (背クッションのみ) **FG-4947**
- ※ 柄が横になる布地 (背クッションのみ通常の柄行き)
- FD-2567・2568、FF-2003・2005・2007・2009**
- ◆ 各ピースには、背クッション価格は含まれておりません。
- ◆ 背クッションは別販売ですのでお好きな数が選べます。
- ◆ コンビネーション張りも可能です。価格は別途お問合せ下さい。

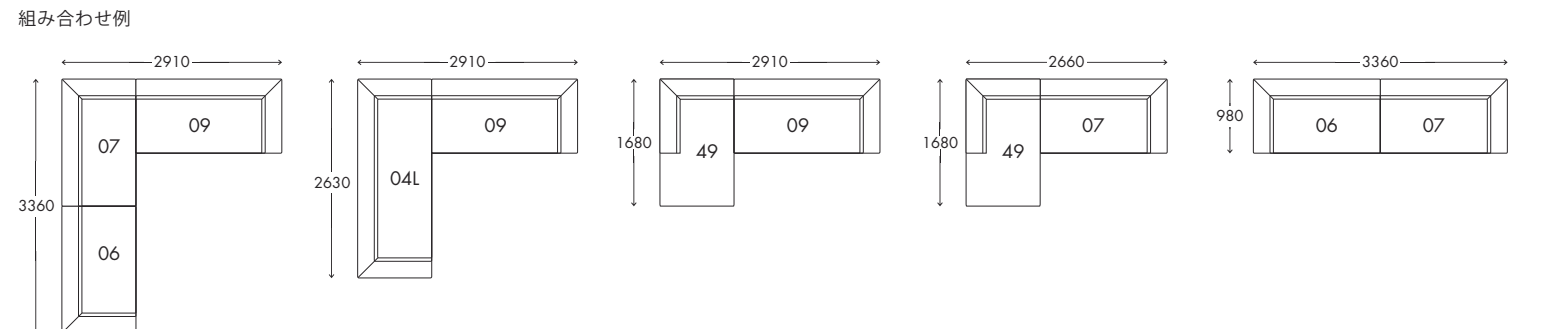
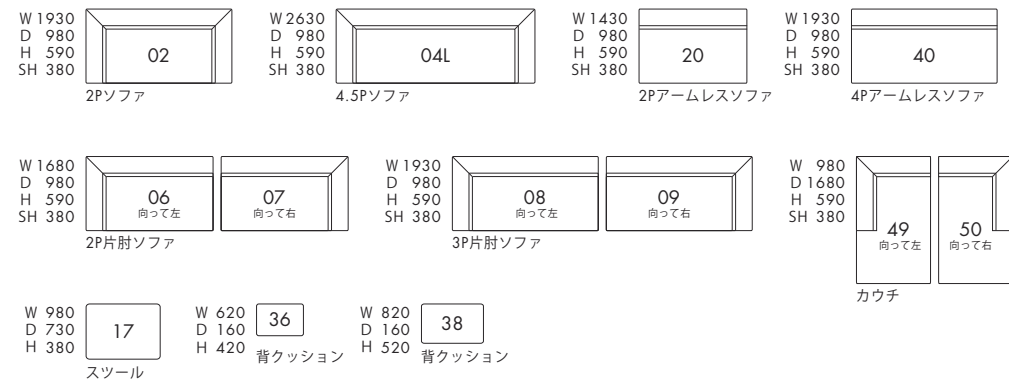

STILE スティレ



EL130 布張り・革張り価格

ピースアイテム	ピース番号	FA	FB	FC	FD	FE	FF	FG	LA(革)	LC(革)	LF(革)
アームレスチェア	10 W510 x D630 x H790 x SH430	130,900 (119,000)	133,100 (121,000)	138,600 (126,000)	145,200 (132,000)	150,700 (137,000)	157,300 (143,000)	170,500 (155,000)	149,600 (136,000)	174,900 (159,000)	275,000 (250,000)

◇ 革張りはカバーリングではありません。

EL130 布張り替カバー価格

ピースアイテム	ピース番号	FA	FB	FC	FD	FE	FF	FG
アームレスチェアカバー	10C	20,900 (19,000)	23,100 (21,000)	28,600 (26,000)	35,200 (32,000)	40,700 (37,000)	47,300 (43,000)	60,500 (55,000)

※ 張れない布地 ソフトレザー、ディナミカ

◆ 脚部：スチール角パイプ 粉体塗装仕上げ/クロームシルバー色

W 510
D 630
H 790
SH 430

アームレスチェア

COVER SUPER LEATHER

ALUMINUM HONEYCOMB アルミニウムハニカム



ダイニングテーブル/ELD002

ピースアイテム	商品番号	価格
ダイニングテーブル1600	ELD002-160 W1600 (脚間 W1380) x D900 x H720	635,800 (578,000)
ダイニングテーブル1800	ELD002-180 W1800 (脚間 W1580) x D900 x H720	647,900 (589,000)
ダイニングテーブル2000	ELD002-200 W1980 (脚間 W1760) x D900 x H720	694,100 (631,000)

◆ 天板：アルミニウム材、UV塗装鏡面仕上げ (VWH)
脚部：アルミ材、ポリウレタン塗装鏡面仕上げ

◆ 特注にてサイズオーダー承ります。価格と納期については別途お問い合わせください。



MOST モスト



ダイニングチェア/EL140 布張り・革張り価格

ピースアイテム	ピース番号	木色	FA	FB	FC	FD	FE	FF	FG	LA(革)	LC(革)	LF(革)
チェア	01 W585 x D505 x H740 x SH465	(BW)	258,500 (235,000)	259,600 (236,000)	264,000 (240,000)	265,100 (241,000)	267,300 (243,000)	269,500 (245,000)	273,900 (249,000)	278,300 (253,000)	286,000 (260,000)	312,400 (284,000)
		(DB / NA)	243,100 (221,000)	245,300 (223,000)	247,500 (225,000)	248,600 (226,000)	250,800 (228,000)	254,100 (231,000)	260,700 (237,000)	266,200 (242,000)	272,800 (248,000)	300,300 (273,000)

◆ウォールナット無垢材 ポリウレタン塗装/ウォールナット (BW)
オーク無垢材 ポリウレタン塗装/ダークブラウン (DB)・ナチュラル (NA)

W 585
D 505
H 740
SH 465 チェア



ダイニングテーブル/ELD003

ピースアイテム	商品番号	木色	価格
ダイニングテーブル180	ELD003-180 W1800(脚間 W1415 x D615) x D1000 x H720	(BW)	598,400 (544,000)
		(DB / NA)	473,000 (430,000)
ダイニングテーブル200	ELD003-200 W2000(脚間 W1615 x D615) x D1000 x H720	(BW)	640,200 (582,000)
		(DB / NA)	507,100 (461,000)
ダイニングテーブル220	ELD003-220 W2200(脚間 W1815 x D615) x D1000 x H720	(BW)	668,800 (608,000)
		(DB / NA)	543,400 (494,000)

◆ウォールナット無垢材 ポリウレタン塗装/ウォールナット (BW)
オーク無垢材 ポリウレタン塗装/ダークブラウン (DB)・ナチュラル (NA)

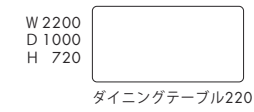
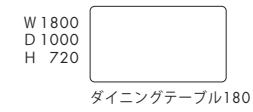
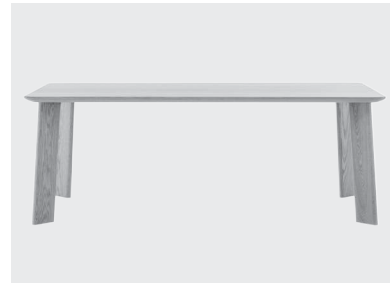

日本フクラ株式会社

< HEAD OFFICE >

〒141-0032 東京都品川区大崎2-9-3 大崎ウエストシティビル

Osaki West City BLDG., 2-9-3 Osaki, Shinagawa-ku, Tokyo, 141-0032

TEL.03-5436-7514 FAX.03-5436-7521



www.hukla.co.jp

< OFFICE >

東京営業所：〒141-0032 東京都品川区大崎2-9-3 大崎ウエストシティビル

TEL.03-5436-7511 FAX.03-5436-7521

大阪営業所：〒541-0059 大阪府大阪市中央区博労町4-5-9 本町太平ビル1F

TEL.06-6786-8271 FAX.06-6786-8273

名古屋営業所：〒450-0003 愛知県名古屋市中村区名駅南2-13-4

TEL.052-571-5241 FAX.052-571-5247

福岡営業所：〒812-0007 福岡県福岡市博多区東比恵1-3-30 D-C-IIビル4F

TEL.092-414-3577 FAX.092-414-8080

< FACTORY >

南濃工場：〒503-0536 岐阜県海津市南濃町吉田240

TEL.0584-56-1731 FAX.0584-56-1730

商品や配送に関するお問い合わせ窓口

CUSTOMER SERVICE (月曜～金曜 9:30～17:00)

TEL.0584-56-2552 FAX.0584-56-2593

張替え・修理に関する見積りなど

最寄りのショールームまたは営業所へ、直接お問い合わせください。



\ Follow Me! /



日本フクラ公式Instagram
@hukla_official

HUKLA 製品について

● **仕様**

製品改良のため、予告なしに仕様変更、布地・モデルの改廃をすることがあります。天然素材を使用している製品につきましては、その性質上、木目や色調、柄、ツヤ、質感等がそれぞれ若干異なる場合がありますので、あらかじめご了承ください。

● **寸法表示**

本カタログ内の表記につきまして、Wは間口、Dは奥行き、Hは総高、SHは座高、BHは床からボトムまでの高さ、Tは厚みをそれぞれ表します。すべてミリ単位の表記です。なお、寸法表示については誤差が生じることもありますので、ご了承ください。

● **採寸**

床に対して平行、または垂直な状態で、製品のいちばん長い部分を採寸しています。

● **価格**

本カタログに記載したプライスは、メーカー希望小売価格です。税込価格とともに、()内に本体価格を表記しています。この価格には、別途、配送費が加算されます。また、記載した価格は2024年7月現在の価格となります。価格は、予告なしに変更になる場合がありますので、ご注文の際に必ずご確認ください。

● **納期**

すべての商品は、お客様のオーダーをお受けしてから製造するため、約3～4週間の納期をいただいています。通常生産品(布張り製品・木製品・小物類)は約3週間、革張り製品およびラグは約4週間の納期をいただきます。ただし、ご注文いただいた時期や製品によっては、それ以上の納期を必要とする場合もありますので、納期の詳しい内容につきましてはお問合せください。また、輸入部材は入荷状況によって、通常の納期よりさらにお時間をいただく場合がありますので、あらかじめご了承ください。

● **クレーム**

納入時、ただちに製品の数量や仕様、キズや破損等を必ずご確認ください。運搬の際にダメージを負った製品は、製品納入後8日間以内にお申し出があった場合、ダメージ部位の交換をさせていただきますので、お買い上げ担当者に速やかにご連絡ください。なお、納入後9日以降は有償修理となりますので、あらかじめご了承ください。

● **キャンセル**

製品はすべて受注生産のため、ご注文後のキャンセルにつきましては、各プライスの40%をキャンセル料として申し受けます。あらかじめ、ご了承いただきますようお願い申し上げます(一部商品を除く)。

● **品質保証**

品質保証の国際規格 ISO9001・I4001ダブル認証取得



JQA-3167

日本フクラ南濃工場



JQA-EM2243

日本フクラ南濃工場

※ISO9001・I4001の認証取得によって、当社の品質および環境マネジメントシステムが国際レベルに達したことが証明されました

