

ALMA
HUB

COLLECTION vol.43

LIVING / DINING / BEDDING

HUKLA INDEX

■ LIVING

SOFA

ARLANDA	アーランダ T060	016
ETANA	エターナ T521	024
EDINA	エディナ T623	026
EMDEN	エムデン H287	069
KASTOR	カストール N528	028
GALLE	ガレ N106	030
QUOD	クオード T517	032
CLIVIA	クリビア T043	070
GRENTA	グレンタ T093	020
TAS	タス T327	034
FINANCIER	フィナンシェ N264	038
BRNO	ブルノ T725	040
MAJES	マジェス T428	042
RISTON	リストン N181	071
LITHOS	リトス N338	044
LITHOS·AD	リトス·AD N337	046
RUBEL	ルベル T565	050
REGATO	レガト N666	056
REGIO	レジオ T523	062
LEVANTE	レバント T748	072
LEPIDUS	レピダス N068	066

PERSONAL SOFA

WOLKE	ヴォルケ P113	023
CARO	カーロ P717	074
SENCIA	センシア P226	075
TERRACE	テラス N560	075
TORNI	トルニ P505	019
HAMMOND	ハモンド R240	073
LYME	ライム P231	074
LICULA	リクラ P112	073

SOFA BED

TRIENT	トリエント S307	076
DOLLINA	ドリーナ S398	077
LUIK	ルイク S417	076

STOOL

STOOL	スツール	078
MS6850	スツールテーブル	081

ACCESSORIES

CUSHION	クッション	082
HEADREST	ヘッドレスト	083
BOLSTER	ボルスター	083

LIVING TABLE

ELT001		087
SLT007		084
SLT009		085
SLT010		085
SLT012		084
SLT327		087
SLT528	カストール コンソールテーブル	086
SLT528	カストール リビングテーブル	086
TMRB		088
TMRK		088

■ DINING

SERIES

ECELA	エセラ F780	096
KASTOR·D	カストール·D D528	098
CUFUL	カフル D795	100
LINTE	リンテ D353	102

SOFA

RICCO·D	リコ·D F242	108
---------	-----------	-----

DINING CHAIR

SEREINE	スレーヌ D495	104
NAURAA	ナウラ D741	090
HARMONY	ハーモニー D100	106
BRIN	ブラン D812	106
LIGHTAILE	ライトエール D551	094

DINING TABLE

SDT005		105
SDT550		095
SDT740		092
TDS CUSTOM-MADE		107
TKW		110

■ BEDDING

MATTRESS

HYPERFLEX	ハイパーフレックス	112
-----------	-----------	-----

BOTTOM

ERGOLETTO	エルゴレット	116
-----------	--------	-----

BED

KASTOR·B	カストール·B Y528	117
RATIOLETTO	ラティオレット Y714	118

ACCESSORIES

PILLOW	ピロー	128
BED PAD	ベッドパッド	128
MATTRESS SPACER	マットレス Spacer	128

■ STORAGE

BLS	サイドチェスト	135
BLS	サイドボード	134
BLS	テレビボード	132
BRU	テレビボード&サイドボード	130
BRZ	サイドシェルフ	134

■ RUG

MULTI SHAGGY		137
PATTERN WOOL		138

■ MATERIAL

FABRIC		141
LEATHER		148
MAINTENANCE		149
MATERIAL		152
VARIATION		147

SHOWROOM INFORMATION		156
----------------------	--	-----

HISTORY

受け継ぐのはドイツのクラフトマンシップ

1973年、日本フクラはイノアックコーポレーションとドイツフクラ社の合併で設立されました。『その国に根ざしたモノづくり』を理念とし、新しいライフスタイルを提案しつづけています。イノアックコーポレーションは1926年に設立された総合化学メーカーです。自転車のタイヤ・チューブ生産から始まり、日本で初めてウレタン素材を製造販売しました。日本フクラはイノアックグループの一員として、多種多様なウレタン素材を家具づくりに応用し、オリジナルの座り心地を作り出しています。

1973

日本フクラ株式会社設立



1975

ドイツフクラよりモールド型を導入。商品第一号「エムデン」誕生。



1987

コンビネーション、ファブリック大柄全盛期。多彩なテクスチャーが、その時代に合った自由で魅力的な表現を演出。



2000

特別なモデルのみを揃えた、「SELECT (現 PREMIUM)」誕生。空間のトータルコーディネート提案。



2006

大型モールドボディを採用した「ヴァリアント」誕生。優れた特殊ウレタンフォームを組み合わせることで、今までにない座り心地を実現。



2009

上質な座り心地を追求した「レジオ」誕生。数種類の素材を使い分け、効果的に組み合わせたモデル。



2013

空間や配置場所にとらわれないデザインソファ「カストール」誕生。開放感のあるカウチスタイルやコンパクトなスタイルが可能に。



2016

フラットなフォルムで、ゆったりとした掛け心地の「フィナンシェ」誕生。シートにモールド成形技術を使用した、独創的なダイニング「カフル」誕生。



2018

無垢材のフレームとモールド成形技術を駆使したシートが特徴の、フクラ最高峰のダイニングチェア「モスト」誕生。グッドデザイン賞ベスト100受賞。



2019

気品を兼ね備えた豪華な雰囲気をもつ「エターナ」誕生。異なる種類のウレタンフォームを使い分け、しっとりとした座り心地を実現。



2020

モダンなフォルムが空間に馴染む「ルベル」誕生。サイズや座り、張り地などを空間に合わせて自分らしくあつらえることができるモデル。



2021

ドロップ型のクッションと機能的なオプションを備えた「タス」、ボリュームがありながらも低めのデザインで開放感を演出する「ガレ」誕生。



2023

昨今のキッチンでセラミック仕様が増えている背景を考慮し、2021年追加発売したカストール・Dテーブルに、横幅10cmを刻みパイオダーの対応を開始。



2024

脚部がクラフトマンシップを感じさせる「アーランダ」。リビングやダイニングをトータルで提案する「グレンタ」「ナウラ」「ヴォルケ」が登場。



since 1975



EMDEN

since 2024



GRENTA



ヴォーнкultur — 家具は生活文化

WOHNKULTUR

HUKLAの家具を象徴することば
「WOHNKULTUR—ヴォーнкultur」

ドイツのクラフトマンシップと
日本のモノづくりが融合して生まれた逸品の数々

日本人のライフスタイルに寄り添い
「デザイン」「素材」「品質」にこだわった
心地よい生活空間を創造します

人間工学に基づいた設計

座高・座奥行・座背角度・総高の基本サイズを元に、日本人がくつろげるようフレーム構造やクッション材の検証を重ね、デザインを決定。シリーズごとに座り心地を追求し、サイジングを変えています。

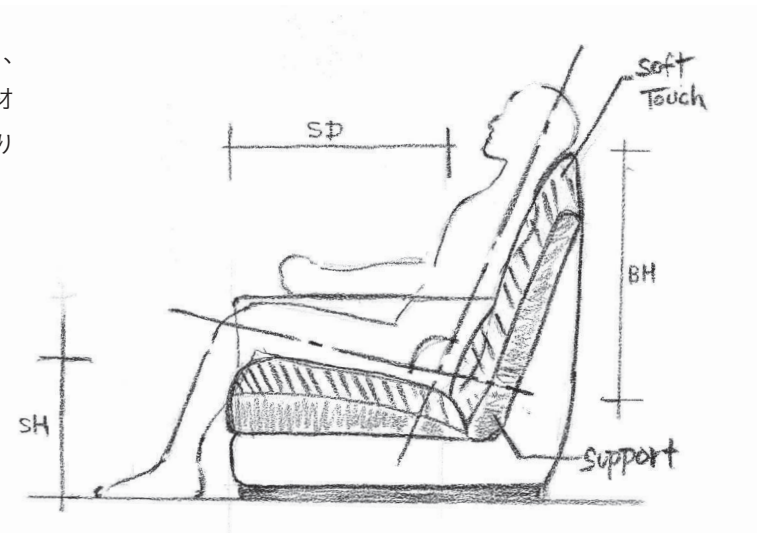

ライフスタイルに合わせたフォームとサイズ感

ライフスタイルに合わせ、多彩なバリエーションをご用意しています。ソファの幅を10cm単位でお選びいただける「10ディメンション」を3モデルで展開しています。

10 dimension
対応モデル: ルベル、レガト、レジオ



暮らしをデザインする 多彩なファブリック

オリジナルファブリックは100種以上。トータルコーディネートや、異なるファブリックでのコンビネーション張りも楽しめます。高品質の布地のみを採用しているため、長くご愛用いただけます。



高い技術力が生む 確かな品質

ドイツの職人の実直な作り方と日本の生活様式が合わさって生まれた、メイド・イン・ジャパンの確かな品質。強度・耐久性・安全性を最優先に設計し、厳しい耐久テストを行い、品質向上に努めています。



Structural Design

心地よさを生み出す
マテリアルへのこだわり

やすらぎを生み出す クッション素材



FEATHER CUSHION

羽毛クッション
(スモールフェザー 100%)

包み込まれるような贅沢な使用感

保温性・防湿性・通気性に優れた軽いクッション材。空気をたっぷり含んだ羽毛は、まるで包み込まれるような使用感です。



POLIFY CUSHION

ポリフィクッション
(スモールフェザー+パージンウレタンチップ)

やわらかな風合いと心地よい弾力性

保温性や通気性に富んだやわらかな羽毛に、ウレタンチップを混ぜ込むことで弾力を向上。風合いと耐久性を両立させました。



FLEX

フレックスフォーム
(低反発ウレタンフォーム)

高いリラックス効果

座った瞬間はやや硬く、次第に体の形に馴染んでいきます。体圧が分散されることで、次第に心地よさが増すように感じられ、高いリラックス効果が得られます。



S-PUDDING

エス-プディング™
(モールド成形) ※特許第 6178552 号

座り心地をしっかりサポート

高密度ウレタン素材を注入し、凹凸状に加工成形。ゆがみが少なく、耐久性に優れ、コイルのような機能でしっかりと体を支えます。

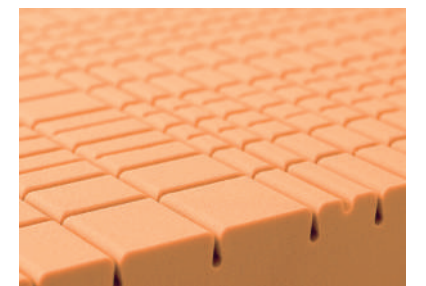

CF

CFカット
(特殊3次元加工)

特殊なカット技術で快適さを実現

複雑な加工を施し、単一ウレタンでありながらも硬さの差を実現。腰や頭部、肩などの異なる負荷や動きを考慮してカット幅を変えることで、安定した座り心地や寝心地を提供します。



BRIZZER

ブリザー
※特許第 5687140 号

高い復元性と耐久性

綿やパフ素材など複数の材料を組み合わせたフクラ独自のクッション材。羽毛のようにやわらかい感触を残しながらも、復元性に優れ、ふっくらと元の厚みに戻ります。



DACRON DREAMESSENCE

ダクロン®ドリームエッセンス™

雲の上の座り心地

羽毛に近いふわふわ感。特殊構造がやわらかさとへたりにくさを両立。羽根のにおいや動物性アレルギーが気になる方にもおすすめです。



POLIFY II CUSHION

ポリフィIIクッション

優しい風合いと耐久性をあわせもつ

中空構造の綿とウレタンの四角柱で構成したクッション材。羽毛のような風合いをもちながら、優れた弾力と耐久性を兼ね備えています。



COIROLE

コイロール
※特許第 5611786 号 ※特許第 5758036 号

より深く上質な座り心地

特殊なカットを施したウレタンを、S字型に詰めます。リング構成を変えることで、さまざまなクッション性をつくることができます。



ER PROFILE

プロファイル加工

粘りのある確かな座り心地

上質なラバーライクなウレタンに波形の加工を施すことで、クッション性が二重に感じられ、粘りのある、贅沢な座り心地を実現します。

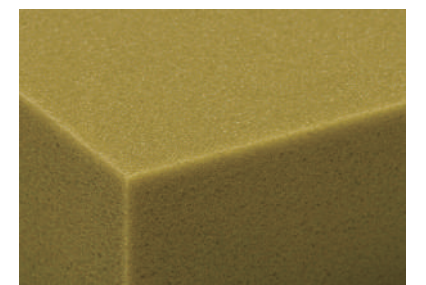

HYPER

ハイパーフォーム
(高密度・高弾性ウレタンフォーム)

弾力性と耐久性のある安定した座り心地

高密度でへたりにくく、体を支える高弾性の特殊なウレタンにより、安定した座り心地を実現。

体をしっかり支える ベース素材



SUPER

スーパーフレックス
(モールド成形)

快適な座り心地と抜群の耐久性

あらかじめデザインされた金型に素材を流しこむ特殊な加工成形技術で、フィット性に富み、変形・変質しにくく、反発弾性にも優れています。



Sustainable

地球環境に配慮したHUKLAの取り組み

持続可能な社会に貢献する リサイクル・アップサイクル素材を活用

資源を有効に利用し廃棄物を最小限に抑え、より持続可能な未来を築くための一環として
認知されているリサイクル・アップサイクル素材。HUKLAでも、製造過程において、ベース素材や生地などに
リサイクル・アップサイクル素材を積極的に活用しています。

資源の有効活用を目指し、 環境に配慮した素材を採用

製造および使用段階で環境への影響を最小限に抑えた環境に配慮した素材。
製造プロセス、天然資源の有効活用、エネルギーや水の効率的な使用を目指し、
これら素材を採用しています。



再生プラスチック成形

廃棄物の削減に貢献

車両のバンパーなどの再生プラスチックを用いた
芯材をチェアに使用。廃棄物の削減に貢献して
います。



再生繊維

多彩なデザインに活用

木材やパルプなどを溶かし、再生して作られる再
生繊維。ソファの背などの曲線部分の多彩なデ
ザインに活用しています。



ミクセル®

端材を有効利用

端材に接着剤を混ぜて圧力をかけることで、高
密度のソファの土台部分に最適な素材に。快適
な座り心地や安定した品質を保っています。



国産木材

CO₂削減に寄与

一部製品では日本国内で成長・伐採した国産
の木材を使用。輸送燃料などCO₂削減が期待
できます。



ECOLOCEL®

再生可能で地球環境にも優しいバイオマス

生物由来の原料(バイオマス)を活用していることを
示す、バイオマスマーク50%取得。天然素材50%
で地球温暖化防止に貢献します。(認定番号:190451)



原着糸使用布地

生産時のエネルギー消費を削減

原着糸は、染色工程がないため、一般的な工程
と比較して水やエネルギー消費、CO₂を大幅に
削減できます。

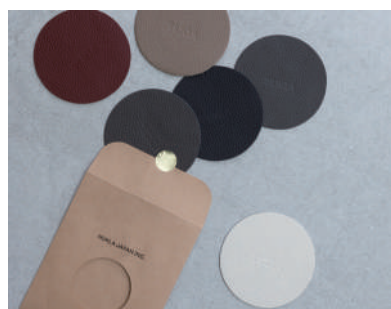

アップサイクルの取り組み

端材に新たな魅力を与える

家具製作で生じる生地や革の端切れを活用するこ
とで、新たな魅力を生み出す取り組み。使用率
75%以上を目指し、廃棄物削減を実現します。



リサイクルコットン布地

CO₂や繊維廃棄物の削減を目指す

使用済みの綿製品から回収された繊維を再利用
して作られるリサイクルコットンも採用。CO₂排
出、繊維廃棄物の削減に寄与しています。

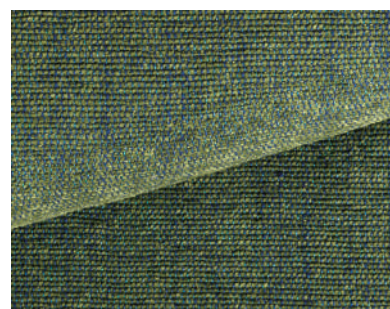

RENU®

サーキュラーエコノミー

RENU®は、廃棄されて要らなくなった衣料品や生
産時に残った残反・裁断くずを有効活用することで、
サーキュラーエコノミーの実現を目指し、石油を
はじめとする化石資源の使用量削減に貢献します。



フレッシュアップシステム

新たな価値を生み出す

世代を超えてお使いいただけるよう、張り地やクッ
ション材を替え修繕してお届けします。廃棄しない
ことで環境への負荷を減らす取り組みです。

■ モデル「レジオ」の場合 → P.062

▼ 特徴コピー

REGIO

レジオ
T523

商品WEBページ
二次元コード ▼



- ローポジションのシンプルなフォルム
- 技術と素材を追求した上質な産地心地
- 10ディメンションで自由な組み合わせが可能

脚色 ● DB ● NA

布ランク

布張り	FA	FB	FC	FD	FE	FF	FG
2Pソファ	02	346,500 (315,000)	356,400 (324,000)	390,500 (355,000)	415,800 (378,000)	443,300 (403,000)	475,200 (432,000)
2.5Pソファ	02L	370,700 (337,000)	383,900 (349,000)	424,600 (386,000)	451,000 (410,000)	479,600 (436,000)	511,500 (465,000)
3Pソファ	03	402,600 (366,000)	419,100 (381,000)	459,800 (418,000)	487,300 (443,000)	520,300 (473,000)	555,500 (505,000)
1Pアームレスソファ	10	211,200 (192,000)	215,600 (196,000)	235,400 (214,000)	248,600 (226,000)	262,900 (239,000)	280,500 (255,000)
1P片肘ソファ	11 / 12	248,600 (226,000)	262,900 (239,000)	286,000 (260,000)	301,400 (274,000)	322,300 (293,000)	339,900 (309,000)
2P片肘ソファ	06 / 07	297,000 (270,000)	305,800 (278,000)	334,400 (304,000)	354,200 (322,000)	375,100 (341,000)	400,400 (364,000)
3P片肘ソファ	08 / 09	358,600 (326,000)	372,900 (339,000)	410,300 (373,000)	434,500 (395,000)	459,800 (418,000)	490,600 (446,000)
コーナーソファS	31 / 32	280,500 (255,000)	293,700 (267,000)	323,400 (294,000)	344,300 (313,000)	371,800 (338,000)	396,000 (360,000)
コーナーソファL	31L / 32L	349,800 (318,000)	366,300 (333,000)	407,000 (370,000)	434,500 (395,000)	470,800 (428,000)	500,500 (455,000)
肘付きコーナーソファ	832 / 931	383,900 (349,000)	402,600 (366,000)	452,100 (411,000)	479,600 (436,000)	517,000 (470,000)	555,500 (505,000)
カウチ	49 / 50	335,500 (305,000)	346,500 (315,000)	374,000 (340,000)	393,800 (358,000)	420,200 (382,000)	446,600 (406,000)
スツール	17	173,800 (158,000)	180,400 (164,000)	195,800 (178,000)	202,400 (184,000)	212,300 (193,000)	225,500 (205,000)
背クッション	36	29,700 (27,000)	31,900 (29,000)	35,200 (32,000)	38,600 (35,000)	43,300 (39,000)	50,500 (46,000)

総張り価格

▼ 1/100 ピース図

[ソファ]

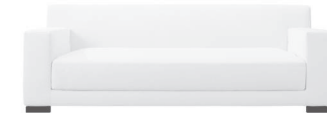
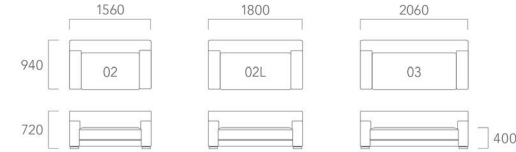

03 DB・FC-2619

[アームレスソファ]

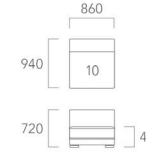

[肘付きコーナーソファ]

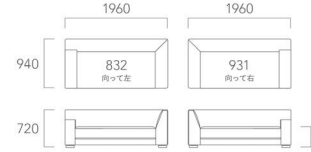

07 DB・49 DB・38x2・FC-2902
CU4040・FE-6174・FE-6410
CU5050・LC-514
CU5555・FC-2904

[片肘ソファ]



革ランク

ピースアイテム	ピース番号	LA	LC	LF
2Pソファ/クッション部	02	163,900 (149,000)	189,200 (172,000)	287,100 (261,000)
2Pソファ/ボディ部	02	397,100 (361,000)	459,800 (418,000)	708,400 (644,000)
2.5Pソファ/クッション部	02L	191,400 (174,000)	220,800 (200,000)	336,600 (306,000)
2.5Pソファ/ボディ部	02L	408,100 (371,000)	471,900 (429,000)	724,900 (659,000)
3Pソファ/クッション部	03	212,300 (193,000)	244,200 (222,000)	372,900 (339,000)
3Pソファ/ボディ部	03	445,500 (405,000)	519,200 (472,000)	805,200 (732,000)
1Pアームレスソファ/クッション部	10	129,800 (118,000)	151,800 (138,000)	237,600 (216,000)
1Pアームレスソファ/ボディ部	10	198,000 (180,000)	229,900 (209,000)	358,600 (326,000)
1P片肘ソファ/クッション部	11 / 12	130,900 (119,000)	152,900 (139,000)	238,700 (217,000)
1P片肘ソファ/ボディ部	11 / 12	267,300 (243,000)	309,100 (281,000)	471,900 (429,000)
2P片肘ソファ/クッション部	06 / 07	163,900 (149,000)	189,200 (172,000)	287,100 (261,000)
2P片肘ソファ/ボディ部	06 / 07	302,500 (275,000)	349,800 (318,000)	537,900 (489,000)
3P片肘ソファ/クッション部	08 / 09	212,300 (193,000)	244,200 (222,000)	372,900 (339,000)
3P片肘ソファ/ボディ部	08 / 09	366,300 (331,000)	425,700 (387,000)	656,700 (597,000)

替カバー価格

替カバー	FA	FB	FC	FD	FE	FF	FG
2Pソファカバー	02C	116,600 (106,000)	126,500 (115,000)	160,600 (146,000)	185,900 (169,000)	213,400 (194,000)	245,300 (223,000)
2.5Pソファカバー	02LC	123,200 (112,000)	136,400 (124,000)	177,100 (161,000)	203,500 (185,000)	232,100 (211,000)	264,000 (240,000)
3Pソファカバー	03C	130,900 (119,000)	147,400 (134,000)	188,100 (171,000)	215,600 (196,000)	248,600 (226,000)	283,800 (258,000)
1Pアームレスソファカバー	10C	70,400 (64,000)	74,800 (68,000)	94,600 (86,000)	107,800 (98,000)	122,100 (111,000)	139,700 (127,000)
1P片肘ソファカバー	11C / 12C	79,200 (72,000)	93,500 (85,000)	116,600 (106,000)	132,000 (120,000)	152,900 (139,000)	170,500 (155,000)
2P片肘ソファカバー	06C / 07C	95,700 (87,000)	104,500 (95,000)	133,100 (121,000)	152,900 (139,000)	173,800 (158,000)	199,100 (181,000)
3P片肘ソファカバー	08C / 09C	113,300 (103,000)	127,600 (116,000)	165,000 (150,000)	189,200 (172,000)	214,500 (195,000)	245,300 (223,000)
コーナーソファSカバー	31C / 32C	95,700 (87,000)	108,900 (99,000)	138,600 (126,000)	159,500 (145,000)	187,000 (170,000)	211,200 (192,000)
コーナーソファLカバー	31LC / 32LC	119,900 (109,000)	136,400 (124,000)	177,100 (161,000)	204,600 (186,000)	240,900 (219,000)	270,600 (246,000)
肘付きコーナーソファカバー	832C / 931C	134,200 (122,000)	152,900 (139,000)	202,400 (184,000)	229,900 (209,000)	267,300 (243,000)	305,800 (278,000)
カウチカバー	49C / 50C	100,100 (91,000)	111,100 (101,000)	138,600 (126,000)	158,400 (144,000)	184,800 (168,000)	211,200 (192,000)
スツールカバー	17C	73,700 (67,000)	80,300 (73,000)	95,700 (87,000)	102,300 (93,000)	112,200 (102,000)	125,400 (114,000)
背クッションカバー	36C	15,400 (14,000)	17,600 (16,000)	20,900 (19,000)	25,300 (23,000)	28,600 (26,000)	36,300 (33,000)

コンビネーション張り価格

コンビネーション/布張り	FA	FB	FC	FD	FE	FF	FG
2Pソファ/クッション部	02	95,700 (87,000)	101,200 (92,000)	110,000 (100,000)	119,900 (109,000)	127,600 (116,000)	138,600 (126,000)
2Pソファ/ボディ部	02	256,300 (233,000)	264,000 (240,000)	286,000 (260,000)	302,500 (275,000)	322,300 (293,000)	342,100 (311,000)
2.5Pソファ/クッション部	02L	112,200 (102,000)	117,700 (107,000)	129,800 (118,000)	138,600 (126,000)	149,600 (136,000)	159,500 (145,000)
2.5Pソファ/ボディ部	02L	264,000 (240,000)	272,800 (248,000)	301,400 (274,000)	317,900 (289,000)	336,600 (306,000)	357,500 (325,000)
3Pソファ/クッション部	03	125,400 (114,000)	128,700 (117,000)	145,200 (132,000)	154,000 (140,000)	165,000 (150,000)	177,100 (161,000)
3Pソファ/ボディ部	03	282,700 (257,000)	295,900 (269,000)	320,100 (291,000)	338,800 (308,000)	359,700 (327,000)	383,900 (349,000)
1Pアームレスソファ/クッション部	10	74,800 (68,000)	79,200 (72,000)	88,000 (80,000)	92,400 (84,000)	100,100 (91,000)	107,800 (98,000)
1Pアームレスソファ/ボディ部	10	140,800 (128,000)	141,900 (129,000)	154,000 (140,000)	161,700 (147,000)	170,500 (155,000)	180,400 (164,000)
1P片肘ソファ/クッション部	11 / 12	75,900 (69,000)	80,300 (73,000)	90,200 (82,000)	94,600 (86,000)	104,500 (95,000)	111,100 (101,000)
1P片肘ソファ/ボディ部	11 / 12	178,200 (162,000)	188,100 (171,000)	200,200 (182,000)	211,200 (192,000)	225,500 (205,000)	234,300 (213,000)
2P片肘ソファ/クッション部	06 / 07	96,800 (88,000)	103,400 (94,000)	111,100 (101,000)	121,000 (110,000)	128,700 (117,000)	139,700 (127,000)
2P片肘ソファ/ボディ部	06 / 07	205,700 (187,000)	210,100 (191,000)	228,800 (208,000)	240,900 (219,000)	251,900 (229,000)	266,200 (242,000)
3P片肘ソファ/クッション部	08 / 09	126,500 (115,000)	129,800 (118,000)	146,300 (133,000)	155,100 (141,000)	166,100 (151,000)	179,300 (164,000)

コンビネーション替カバー価格

替カバー	FA	FB	FC	FD	FE	FF	FG
2Pソファ/クッション部カバー	02C	36,300 (33,000)	41,800 (38,000)	50,600 (46,000)	60,500 (55,000)	68,200 (62,000)	79,200 (72,000)
2Pソファ/ボディ部カバー	02C	82,500 (75,000)	90,200 (82,000)	112,200 (102,000)	128,700 (117,000)	148,500 (135,000)	168,300 (153,000)
2.5Pソファ/クッション部カバー	02LC	41,800 (38,000)	47,300 (43,000)	59,400 (54,000)	68,200 (62,000)	79,200 (72,000)	89,100 (81,000)
2.5Pソファ/ボディ部カバー	02LC	84,700 (77,000)	93,500 (85,000)	122,100 (111,000)	138,600 (126,000)	157,300 (143,000)	178,200 (162,000)
3Pソファ/クッション部カバー	03C	46,200 (42,000)	49,500 (45,000)	66,000 (60,000)	74,800 (68,000)	85,800 (78,000)	97,900 (89,000)
3Pソファ/ボディ部カバー	03C	89,100 (81,000)	102,300 (93,000)	126,500 (115,000)	145,200 (132,000)	166,100 (151,000)	190,300 (173,000)
1Pアームレスソファ/クッション部カバー	10C	30,800 (28,000)	35,200 (32,000)	44,000 (40,000)	48,400 (44,000)	56,100 (51,000)	63,800 (58,000)
1Pアームレスソファ/ボディ部カバー	10C	42,900 (39,000)	44,000 (40,000)	56,100 (51,000)	63,800 (58,000)	72,600 (66,000)	82,500 (75,000)
1P片肘ソファ/クッション部カバー	11C / 12C	30,800 (28,000)	35,200 (32,000)	45,100 (41,000)	49,500 (45,000)	59,400 (54,000)	66,000 (60,000)
1P片肘ソファ/ボディ部カバー	11C / 12C	52,800 (48,000)	62,700 (57,000)	74,800 (68,000)	85,800 (78,000)	100,100 (91,000)	108,900 (99,000)
2P片肘ソファ/クッション部カバー	06C / 07C	36,300 (33,000)	42,900 (39,000)	50,600 (46,000)	60,500 (55,000)	68,200 (62,000)	79,200 (72,000)
2P片肘ソファ/ボディ部カバー	06C / 07C	61,800 (58,000)	66,000 (60,000)	84,700 (77,000)	94,600 (86,000)	107,800 (98,000)	121,000 (110,000)
3P片肘ソファ/クッション部カバー	08C / 09C	46,200 (42,000)	50,600 (46,000)	66,000 (60,000)	74,800 (68,000)	85,800 (78,000)	97,900 (89,000)

参考ケース：コンビネーション張り価格の一例 3Pソファ(36×2)を下記のコンビネーション張りにした場合

ex.		背クッション : FCランク(布) クッション部 : FBランク(布) ボディ部 : LAランク(革)	→	背クッション × 2 クッション部 ボディ部	税込価格 35,200 (本体価格 32,000) × 2 = 70,400 税込価格 128,700 (本体価格 117,000) = 128,700 税込価格 445,500 (本体価格 405,000) = 445,500
合計					税込価格 644,600 (本体価格 586,000)

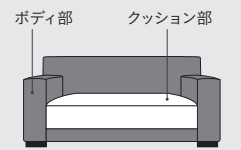

Function

モデルの機能と特性をチェック

快適な使い心地を追求したフクラの家具。
各製品では、機能やクッション材について下記のマークで示しています。
製品をお選びになる際の目安として、お役立てください。

COVERING

カバーリング



フルカバーリング・ ハーフカバーリング

ソファのカバーを取り外して
クリーニングができます。



フルカバーリング・ ハーフカバーリング

ベッドのカバーを取り外して
クリーニングができます。



チェアカバーリング

ダイニングチェアのカバーを
取り外してクリーニングができます。



LEATHER

レザー



レザー（革張り）

厳選したレザーをご用意しており
ます。専用メンテナンスキットを販売
しています。



COMBINATION

コンビネーション張り



コンビネーション張り

色・柄・素材の異なるファブリック
同士や、ファブリックとレザーなど、
多彩な組み合わせがお楽しみいた
だけます。



JOINT

ジョイント



PA ジョイント

セクショナルソファにはジョイントを
採用、並べたソファがずれないように
固定できます。



10 dimension

10ディメンション

一人ひとりのお客様にあったサイズ “10ディメンションソファ”のご提案

フクラでは、お客様のニーズにより細やかにお応えするた
めに、ソファの幅サイズを10cm単位でお選びいただけます。
座り心地が選べる人気のソファモデルの3タイプが対応可
能です。ソファメーカーとして培ってきた長年の経験とノウ
ハウを活かした“10ディメンションソファ”で、お使いになる
空間にぴったりのオリジナルソファをお選びください。

対応モデル：ルベル・レガト・レジオ

10 dimension

10cm単位



MATERIAL

マテリアル

	SUPER	スーパーフレックス (モールド成形)
	S-PUDDING	エス・プディング™ (モールド成形)
	CF	CF カット (特殊3次元加工)
	HYPER	ハイパーフォーム (高密度・高弾性ウレタンフォーム)
	FLEX	フレックスフォーム (低反発ウレタンフォーム)
	COIROLE	コイロール
	ER PROFILE	プロファイル加工
	SUSTAINABLE	サスティナブル (ECOLOCCEL®・再生プラスチック成形・再生繊維)
	POCKET	ポケットコイルスプリング
	FEATHER CUSHION	羽毛クッション・パッド
	FEATHER PAD	
	POLIFY CUSHION	ポリフィクッション・パッド
	POLIFY PAD	
	POLIFY II CUSHION	ポリフィIIクッション・パッド
	POLIFY II PAD	
	BRIZZER	ブリザー
	DACRON DREAMESSENCE	ダクロン®ドリームエッセンス™
	SH SOFT / HARD	選べる座面 (ソフト・ハード)
	SS SOFT / STANDARD	選べる座面 (ソフト・スタンダード)
	LH LOW-BACK / HIGH-BACK	選べる背高 (ローバック・ハイバック)

LIVING

SOFA / PERSONAL SOFA / SOFA BED
STOOL / ACCESSORIES / LIVING TABLE



ARLANDA

アーランダ
T060



- クラフトマンシップを感じさせる洗練されたフォルム
- こたわりぬいた優雅で深みのある座り心地でしっかりと体をサポート
- 構造にもこだわり大きな組み合わせができるのがこのモデルの魅力のひとつ

布張り

ピースアイテム	ピース番号	FA	FB	FC	FD	FE	FF	FG
1Pソファ	01	433,400 (394,000)	441,100 (401,000)	455,400 (414,000)	463,100 (421,000)	477,400 (434,000)	491,700 (447,000)	513,700 (467,000)
2Pソファ	02	620,400 (564,000)	632,500 (575,000)	654,500 (595,000)	666,600 (606,000)	689,700 (627,000)	712,800 (648,000)	746,900 (679,000)
3Pソファ	03	701,800 (638,000)	715,000 (650,000)	740,300 (673,000)	752,400 (684,000)	777,700 (707,000)	801,900 (729,000)	839,300 (763,000)
4Pソファ	04	1,047,200 (952,000)	1,064,800 (968,000)	1,100,000 (1,000,000)	1,118,700 (1,017,000)	1,153,900 (1,049,000)	1,189,100 (1,081,000)	1,243,000 (1,130,000)
2Pアームレスソファ	20	561,000 (510,000)	568,700 (517,000)	584,100 (531,000)	591,800 (538,000)	607,200 (552,000)	622,600 (566,000)	644,600 (586,000)
2Pアームレスソファ (組み合わせ専用)	20JL / 20JR	599,500 (545,000)	607,200 (552,000)	622,600 (566,000)	630,300 (573,000)	645,700 (587,000)	661,100 (601,000)	683,100 (621,000)
3Pアームレスソファ	30	643,500 (585,000)	651,200 (592,000)	668,800 (608,000)	677,600 (616,000)	694,100 (631,000)	711,700 (647,000)	738,100 (671,000)
3Pアームレスソファ (組み合わせ専用)	30JL / 30JR	653,400 (594,000)	662,200 (602,000)	678,700 (617,000)	687,500 (625,000)	705,100 (641,000)	722,700 (657,000)	748,000 (680,000)
4Pアームレスソファ	40	941,600 (856,000)	955,900 (869,000)	985,600 (896,000)	999,900 (909,000)	1,029,600 (936,000)	1,058,200 (962,000)	1,102,200 (1,002,000)
4Pアームレスソファ (組み合わせ専用)	40JL / 40JR	977,900 (889,000)	993,300 (903,000)	1,021,900 (929,000)	1,036,200 (942,000)	1,065,900 (969,000)	1,095,600 (996,000)	1,138,500 (1,035,000)
2P片肘ソファ	06 / 07	590,700 (537,000)	600,600 (546,000)	619,300 (563,000)	629,200 (572,000)	647,900 (589,000)	667,700 (607,000)	696,300 (633,000)
2P片肘ソファ (組み合わせ専用)	06J / 07J	628,100 (571,000)	636,900 (579,000)	656,700 (597,000)	665,500 (605,000)	685,300 (623,000)	704,000 (640,000)	732,600 (666,000)
3P片肘ソファ	08 / 09	672,100 (611,000)	682,000 (620,000)	702,900 (639,000)	713,900 (649,000)	734,800 (668,000)	755,700 (687,000)	787,600 (716,000)
3P片肘ソファ (組み合わせ専用)	08J / 09J	684,200 (622,000)	694,100 (631,000)	715,000 (650,000)	726,000 (660,000)	746,900 (679,000)	767,800 (698,000)	799,700 (727,000)
4P片肘ソファ	08L / 09L	1,017,500 (925,000)	1,032,900 (939,000)	1,064,800 (968,000)	1,080,200 (982,000)	1,112,100 (1,011,000)	1,144,000 (1,040,000)	1,192,400 (1,084,000)
4P片肘ソファ (組み合わせ専用)	08LJ / 09LJ	1,008,700 (917,000)	1,024,100 (931,000)	1,056,000 (960,000)	1,071,400 (974,000)	1,103,300 (1,003,000)	1,135,200 (1,032,000)	1,183,600 (1,076,000)
カウチ	49 / 50	644,600 (586,000)	654,500 (595,000)	676,500 (615,000)	686,400 (624,000)	707,300 (643,000)	729,300 (663,000)	760,100 (691,000)
コーナーソファ	25	475,200 (432,000)	481,800 (438,000)	496,100 (451,000)	503,800 (458,000)	518,100 (471,000)	532,400 (484,000)	553,300 (503,000)
コーナーソファ (組み合わせ専用)	25J	563,200 (512,000)	569,800 (518,000)	584,100 (531,000)	591,800 (538,000)	606,100 (551,000)	620,400 (564,000)	641,300 (583,000)
スツールS	17S	394,900 (359,000)	397,100 (361,000)	402,600 (366,000)	405,900 (369,000)	411,400 (374,000)	416,900 (379,000)	424,600 (386,000)
スツールS (組み合わせ専用)	17SJ	484,000 (440,000)	487,300 (443,000)	492,800 (448,000)	495,000 (450,000)	500,500 (455,000)	506,000 (460,000)	514,800 (468,000)
スツール	17	490,600 (446,000)	493,900 (449,000)	500,500 (455,000)	503,800 (458,000)	511,500 (465,000)	518,100 (471,000)	528,000 (480,000)
スツールL	17L	568,700 (517,000)	575,300 (523,000)	586,300 (533,000)	592,900 (539,000)	603,900 (549,000)	616,000 (560,000)	633,600 (576,000)
背クッション	35	26,400 (24,000)	28,600 (26,000)	33,000 (30,000)	35,200 (32,000)	39,600 (36,000)	44,000 (40,000)	50,600 (46,000)

- 柄が横になる布地があります

[ソファ]

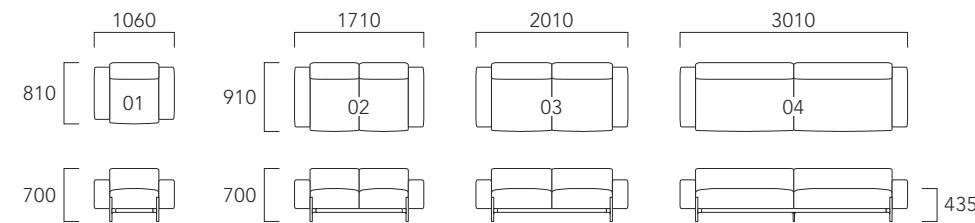

[コーナーソファ]

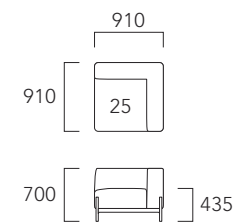

[片肘ソファ]

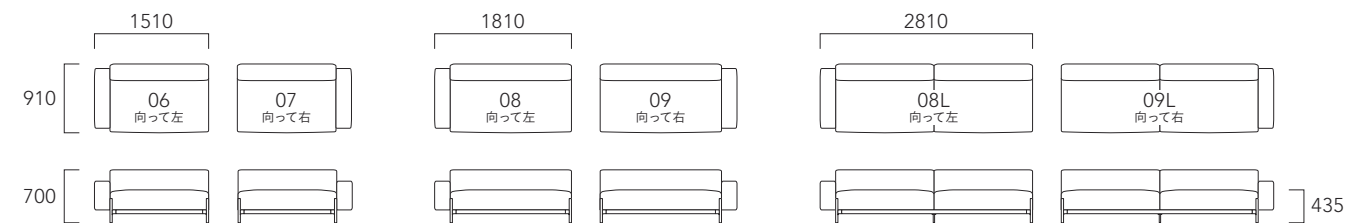

革張り

ピースアイテム	ピース番号	LA	LC	LF
1Pソファ	01	565,400 (514,000)	634,700 (577,000)	775,500 (705,000)
2Pソファ	02	825,000 (750,000)	935,000 (850,000)	1,155,000 (1,050,000)
3Pソファ	03	924,000 (840,000)	1,043,900 (949,000)	1,281,500 (1,165,000)
4Pソファ	04	1,365,100 (1,241,000)	1,535,600 (1,396,000)	1,874,400 (1,704,000)
2Pアームレスソファ	20	696,300 (633,000)	768,900 (699,000)	915,200 (832,000)
2Pアームレスソファ (組み合わせ専用)	20JL / 20JR	734,800 (668,000)	807,400 (734,000)	953,700 (867,000)
3Pアームレスソファ	30	795,300 (723,000)	876,700 (797,000)	1,041,700 (947,000)
3Pアームレスソファ (組み合わせ専用)	30JL / 30JR	805,200 (732,000)	887,700 (807,000)	1,051,600 (956,000)
4Pアームレスソファ	40	1,201,200 (1,092,000)	1,340,900 (1,219,000)	1,619,200 (1,472,000)
4Pアームレスソファ (組み合わせ専用)	40JL / 40JR	1,238,600 (1,126,000)	1,377,200 (1,252,000)	1,655,500 (1,505,000)
2P片肘ソファ	06 / 07	761,200 (692,000)	852,500 (775,000)	1,035,100 (941,000)
2P片肘ソファ (組み合わせ専用)	06J / 07J	797,500 (725,000)	888,800 (808,000)	1,071,400 (974,000)
3P片肘ソファ	08 / 09	858,000 (780,000)	959,200 (872,000)	1,160,500 (1,055,000)
3P片肘ソファ (組み合わせ専用)	08J / 09J	870,100 (791,000)	971,300 (883,000)	1,172,600 (1,066,000)
4P片肘ソファ	08L / 09L	1,300,200 (1,182,000)	1,450,900 (1,319,000)	1,754,500 (1,595,000)
4P片肘ソファ (組み合わせ専用)	08LJ / 09LJ	1,291,400 (1,174,000)	1,442,100 (1,311,000)	1,744,600 (1,586,000)
カウチ	49 / 50	831,600 (756,000)	932,800 (848,000)	1,134,100 (1,031,000)
コーナーソファ	25	601,700 (547,000)	669,900 (609,000)	805,200 (732,000)
コーナーソファ (組み合わせ専用)	25J	689,700 (627,000)	757,900 (689,000)	893,200 (812,000)
スツールS	17S	444,400 (404,000)	470,800 (428,000)	523,600 (476,000)
スツールS (組み合わせ専用)	17SJ	533,500 (485,000)	559,900 (509,000)	612,700 (557,000)
スツール	17	552,200 (502,000)	585,200 (532,000)	651,200 (592,000)
スツールL	17L	672,100 (611,000)	728,200 (662,000)	839,300 (763,000)
背クッション	35	56,100 (51,000)	73,700 (67,000)	108,900 (99,000)

- 革張りはカバリングではありません

[アームレスソファ]

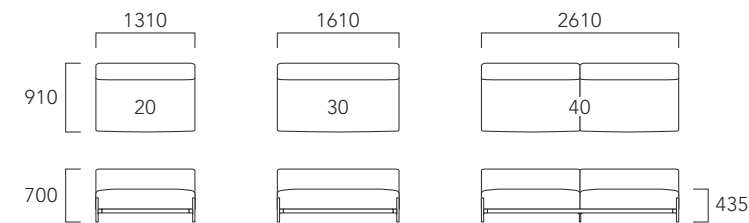

[スツール]

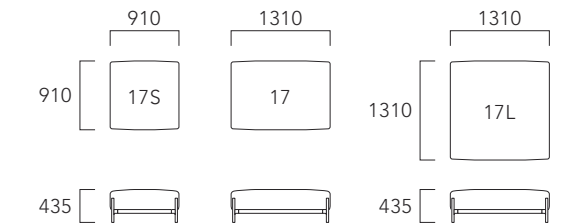

[カウチ]

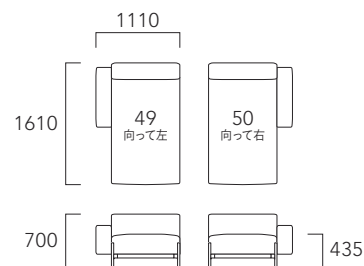

[背クッション]



[組み合わせ例]

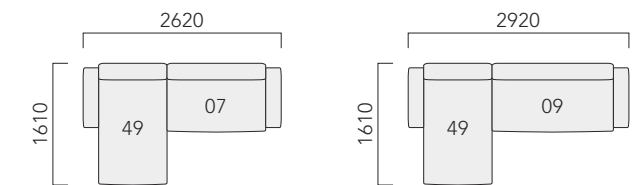

- HYPER
- FLEX
- ER PROFILE
- POLIFY PAD
- LEATHER
- SUSTAINABLE

- 脚部：スチール 粉体塗装梨地仕上げ/ブラック色
- 座クッションは、ハイパーフォーム（高密度・高弾性ウレタンフォーム）とフレックスフォーム（低反発ウレタンフォーム）を使用
- アームレスソファ、片肘ソファ、コーナーソファ、スツールSは組み合わせ専用ピースをご用意。詳しくはP.18をご参照ください
- お掃除ロボットが通れる高さ



07・49・35x2：FC-2906
CU4545：FD-6600
CU5050：FC-2904



49：FC-2906



17：FC-2906

LIVING
DINING
BEDDING
STORAGE
RUG
MATERIAL

ARLANDA

アーランダ
T060

[組み合わせ専用ピースの選び方]

- コーナーになるピース(25J・17SJ)に接するピースとジョイントすることで、脚部を減らすことが可能です
- L字型3ピースで組み合わせる場合のみ対応となります(横方向のみはつなぐことができません)

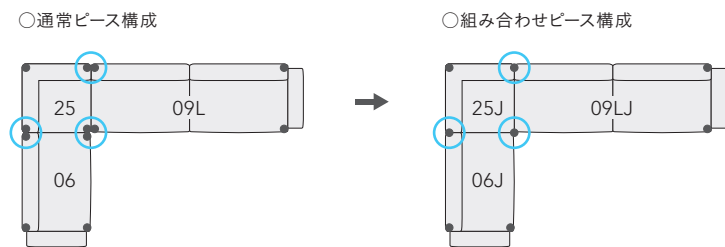

●…脚部 ○…ジョイント部分

① 基点となるコーナーピース(25J・17SJ)を選ぶ

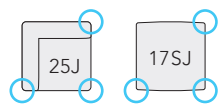

② コーナーピースの○と合うようにソファを選ぶ

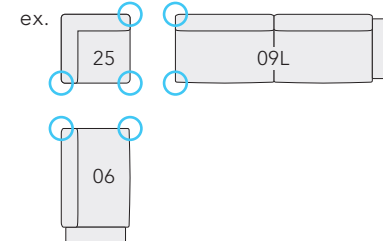

06J・09LJ・25J・35x4 : LF-310
CU4040x2 : LA-216

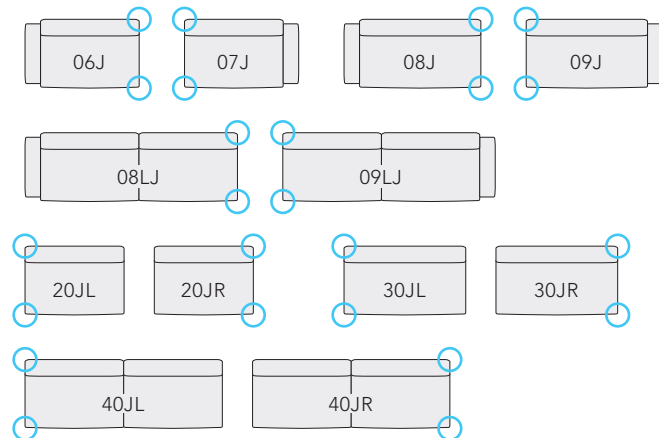

[組み合わせ例]

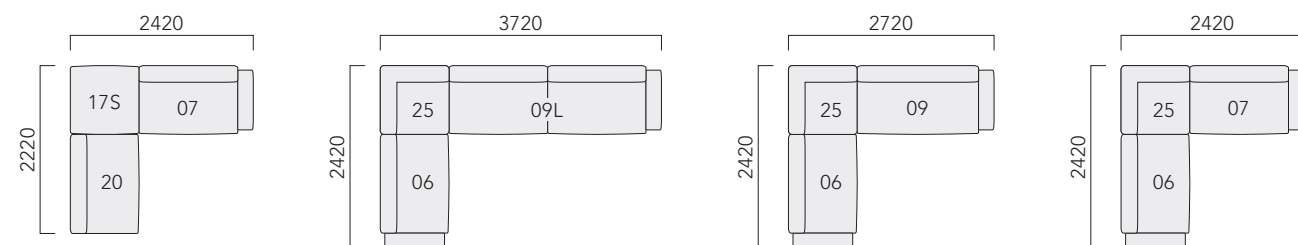

TORNI

トルニ
P505



- プライベートタイムを包み込む落ち着きあるフォルム
- ほどよい弾力で自然と体になじむ格別な座り心地
- 再生紙を原料とする再生繊維を活用したこだわりのフォルム

布張り

ピースアイテム	ピース番号	FA	FB	FC	FD	FE	FF	※FG
1Pソファ ローバック	01L	308,000 (280,000)	311,300 (283,000)	319,000 (290,000)	322,300 (293,000)	330,000 (300,000)	336,600 (306,000)	347,600 (316,000)
1Pソファ ハイバック	01H	324,500 (295,000)	328,900 (299,000)	337,700 (307,000)	341,000 (310,000)	349,800 (318,000)	357,500 (325,000)	370,700 (337,000)
スツール	17	192,500 (175,000)	194,700 (177,000)	199,100 (181,000)	201,300 (183,000)	204,600 (186,000)	209,000 (190,000)	215,600 (196,000)

※張れない布地 FG-2800・2804・2808

革張り

ピースアイテム	ピース番号	LA	LC	LF
1Pソファ ローバック	01L	376,200 (342,000)	410,300 (373,000)	478,500 (435,000)
1Pソファ ハイバック	01H	401,500 (365,000)	440,000 (400,000)	519,200 (472,000)
スツール	17	233,200 (212,000)	253,000 (230,000)	292,600 (266,000)

[スツール]

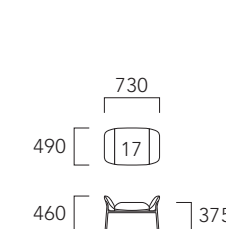

[1P ソファ]

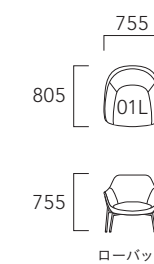

ローバック

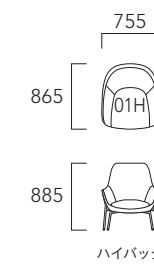

ハイバック



17:LF-310



01L:LF-310



01H:LF-310



HYPER FLEX LEATHER SUSTAINABLE

- 脚部: スチール 粉体塗装梨地仕上げ/ブラック色
- 座クッションは、ハイパーフォーム(高密度・高弾性ウレタンフォーム)とフレックスフォーム(低反発ウレタンフォーム)を使用

GRENTA

グレンタ
T093



- 空間に自然と溶け込むシンプルで洗練されたスタイル
- しっかりと体を受けとめるしなやかさと弾力のある座り心地
- 3種類から選べるデザインと2種類の肘をお選びいただけます

布張り

ピースアイテム	ピース番号	キルト	ステッチ	FA	FB	FC	※FD	※FE	※FF	※FG
2Pソファ	021	あり(3)	-	411,400 (374,000)	436,700 (397,000)	489,500 (445,000)	515,900 (469,000)	567,600 (516,000)	620,400 (564,000)	698,500 (635,000)
	022	なし	あり(1)	289,300 (263,000)	300,300 (273,000)	324,500 (295,000)	335,500 (305,000)	358,600 (326,000)	381,700 (347,000)	416,900 (379,000)
	023	なし	なし(2)	287,100 (261,000)	298,100 (271,000)	322,300 (293,000)	333,300 (303,000)	356,400 (324,000)	379,500 (345,000)	414,700 (377,000)
	024	なし	なし(2)	287,100 (261,000)	298,100 (271,000)	322,300 (293,000)	333,300 (303,000)	356,400 (324,000)	379,500 (345,000)	414,700 (377,000)
3Pソファ	031	あり(3)	-	453,200 (412,000)	481,800 (438,000)	540,100 (491,000)	569,800 (518,000)	628,100 (571,000)	687,500 (625,000)	775,500 (705,000)
	032	なし	あり(1)	315,700 (287,000)	328,900 (299,000)	355,300 (323,000)	368,500 (335,000)	394,900 (359,000)	421,300 (383,000)	460,900 (419,000)
	033	なし	なし(2)	313,500 (285,000)	326,700 (297,000)	353,100 (321,000)	366,300 (333,000)	392,700 (357,000)	419,100 (381,000)	458,700 (417,000)
	034	なし	なし(2)	313,500 (285,000)	326,700 (297,000)	353,100 (321,000)	366,300 (333,000)	392,700 (357,000)	419,100 (381,000)	458,700 (417,000)
2Pアームレスソファ	20	あり(3)	-	245,300 (223,000)	258,500 (235,000)	284,900 (259,000)	298,100 (271,000)	324,500 (295,000)	350,900 (319,000)	390,500 (355,000)
		なし	なし(2)	187,000 (170,000)	194,700 (177,000)	209,000 (190,000)	216,700 (197,000)	231,000 (210,000)	245,300 (223,000)	267,300 (243,000)
3Pアームレスソファ	30	あり(3)	-	305,800 (278,000)	325,600 (296,000)	365,200 (332,000)	385,000 (350,000)	424,600 (386,000)	463,100 (421,000)	522,500 (475,000)
		なし	なし(2)	211,200 (192,000)	220,000 (200,000)	237,600 (216,000)	246,400 (224,000)	264,000 (240,000)	281,600 (256,000)	308,000 (280,000)
2P片肘ソファ	061/071 062/072	あり(3)	-	334,400 (304,000)	354,200 (322,000)	393,800 (358,000)	413,600 (376,000)	452,100 (411,000)	491,700 (447,000)	550,000 (500,000)
		なし	あり(1)	246,400 (224,000)	256,300 (233,000)	275,000 (250,000)	284,900 (259,000)	303,600 (276,000)	323,400 (294,000)	352,000 (320,000)
		なし	なし(2)	244,200 (222,000)	254,100 (231,000)	272,800 (248,000)	282,700 (257,000)	301,400 (274,000)	321,200 (292,000)	349,800 (318,000)
4P片肘ソファ	08L1/09L1 08L2/09L2	あり(3)	-	371,800 (338,000)	393,800 (358,000)	440,000 (400,000)	463,100 (421,000)	509,300 (463,000)	554,400 (504,000)	622,600 (566,000)
		なし	あり(1)	266,200 (242,000)	277,200 (252,000)	298,100 (271,000)	309,100 (281,000)	331,100 (301,000)	352,000 (320,000)	385,000 (350,000)
		なし	なし(2)	264,000 (240,000)	275,000 (250,000)	295,900 (269,000)	306,900 (279,000)	328,900 (299,000)	349,800 (318,000)	382,800 (348,000)
カウチ	491/501 492/502	あり(3)	-	376,200 (342,000)	396,000 (360,000)	435,600 (396,000)	455,400 (414,000)	493,900 (449,000)	533,500 (485,000)	592,900 (539,000)
		なし	あり(1)	284,900 (259,000)	293,700 (267,000)	310,200 (282,000)	319,000 (290,000)	336,600 (306,000)	354,200 (322,000)	379,500 (345,000)
		なし	なし(2)	282,700 (257,000)	291,500 (265,000)	308,000 (280,000)	316,800 (288,000)	334,400 (304,000)	352,000 (320,000)	377,300 (343,000)
スツール	17	あり(3)	-	132,000 (120,000)	138,600 (126,000)	152,900 (139,000)	159,500 (145,000)	172,700 (157,000)	185,900 (169,000)	206,800 (188,000)
		なし	なし(2)	99,000 (90,000)	102,300 (93,000)	108,900 (99,000)	112,200 (102,000)	118,800 (108,000)	125,400 (114,000)	135,300 (123,000)

※張れない布地 (キルト仕様) FD-2567・2568、FE-2200・2206・2207・2232・2238・4300・4306・4308・6700・6709、FF-2003・2005・2007・2009・4001・4007、FG-2000・2002・2008・2279・2404・2407・2409・2800・2804・2808・4501・4507・4947、ソフトレザー、ダイナミカ (ブレーン仕様ステッチあり) FE-2200・2206・2207・4300・4306・4308・6400・6401・6402・6404・6405・6406・6410・6417、FF-4001・4007、FG-2000・2002・2008・2279、ソフトレザー、ダイナミカ (ブレーン仕様ステッチなし) FG-2000・2002・2008

- 柄が横になる布地があります
- 2Pアームレスソファ (20)、3Pアームレスソファ (30)、スツール (17) はステッチ仕様はありません
- キルト仕様は受注生産品 (納期7週間) になります

革張り

ピースアイテム	ピース番号	キルト	ステッチ	LA	LC	LF
2Pソファ	021/022/ 023/024	なし	なし(2)	518,100 (471,000)	628,100 (571,000)	850,300 (773,000)
3Pソファ	031/032/ 033/034	なし	なし(2)	575,300 (523,000)	701,800 (638,000)	954,800 (868,000)
2Pアームレスソファ	20	なし	なし(2)	326,700 (297,000)	396,000 (360,000)	536,800 (488,000)
3Pアームレスソファ	30	なし	なし(2)	377,300 (343,000)	460,900 (419,000)	628,100 (571,000)
2P片肘ソファ	061/071 062/072	なし	なし(2)	433,400 (394,000)	524,700 (477,000)	709,500 (645,000)
4P片肘ソファ	08L1/09L1 08L2/09L2	なし	なし(2)	475,200 (432,000)	577,500 (525,000)	783,200 (712,000)
カウチ	491/501 492/502	なし	なし(2)	455,400 (414,000)	537,900 (489,000)	702,900 (639,000)
スツール	17	なし	なし(2)	162,800 (148,000)	193,600 (176,000)	255,200 (232,000)

- キルト仕様とステッチ仕様は革張りに対応していません

FLEX LEATHER SUSTAINABLE

- 2種類のデザイン (通常肘・背形状肘) から選択可能。「組み合わせと肘の種類について」をご参照ください
- 座クッションは、フレックスフォーム (低反発ウレタンフォーム) を中心に数種類のウレタンフォームを使用

[ピース番号について]

021

ソファの種類 肘の種類

[ソファ]

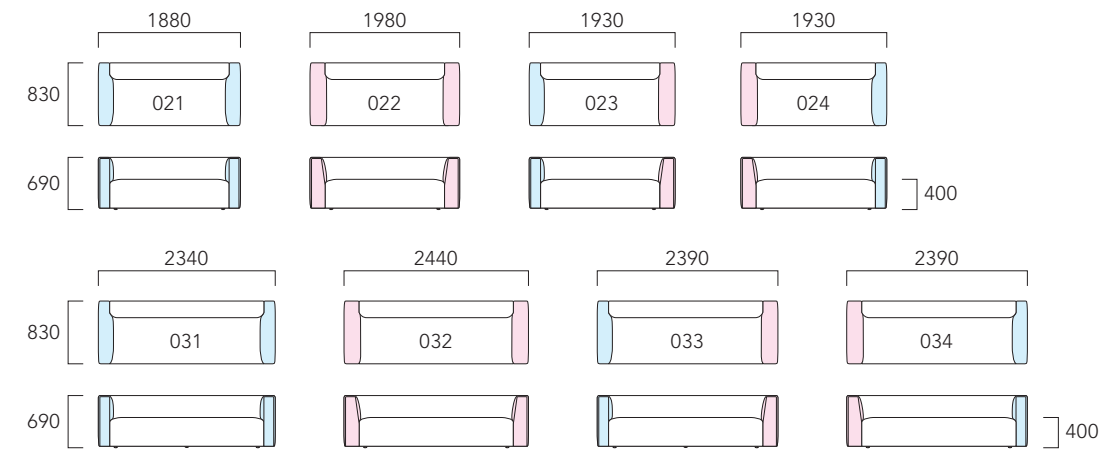

[片肘ソファ]

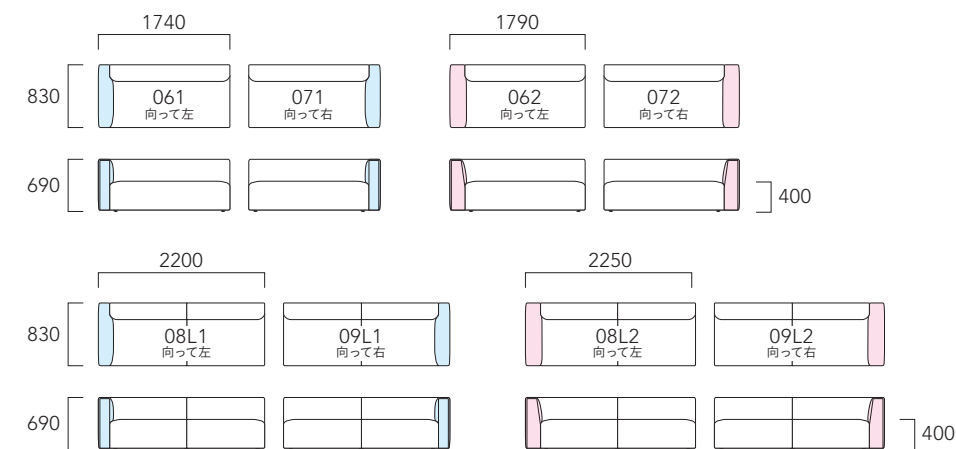

[カウチ]

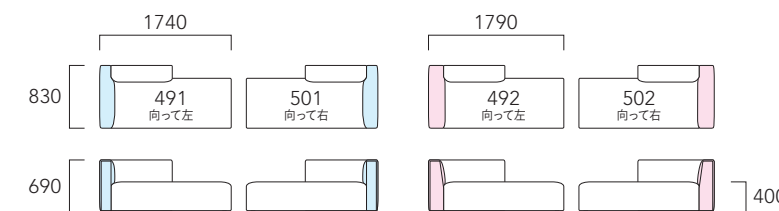

[アームレスソファ]

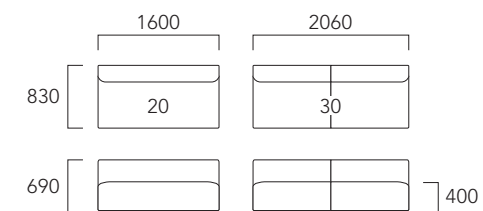

[スツール]

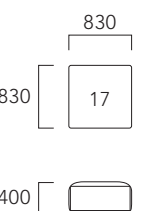

組み合わせと肘の種類について



組み合わせの際は、背と隣接する肘が背形状肘になったピースがおすすです

[組み合わせ例と肘の種類]

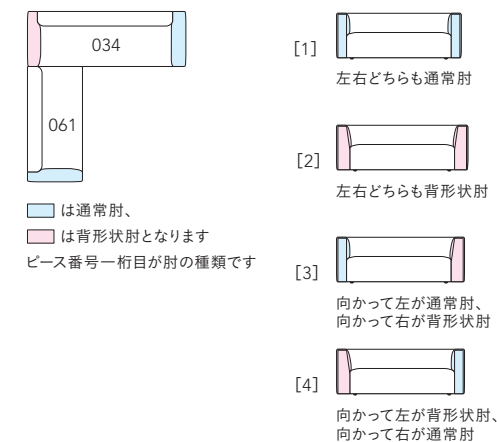

CROSS STITCH クロスステッチ

対応糸色 全5色

RD: レッド OR: オレンジ GR: グリーン
BU: ブルー GY: グレー

• カタログ表記 張り地: 本体 / クロスステッチ



021 (1) : FB-5312 / GR

GRENTA

グレンタ
T093

[組み合わせ例]

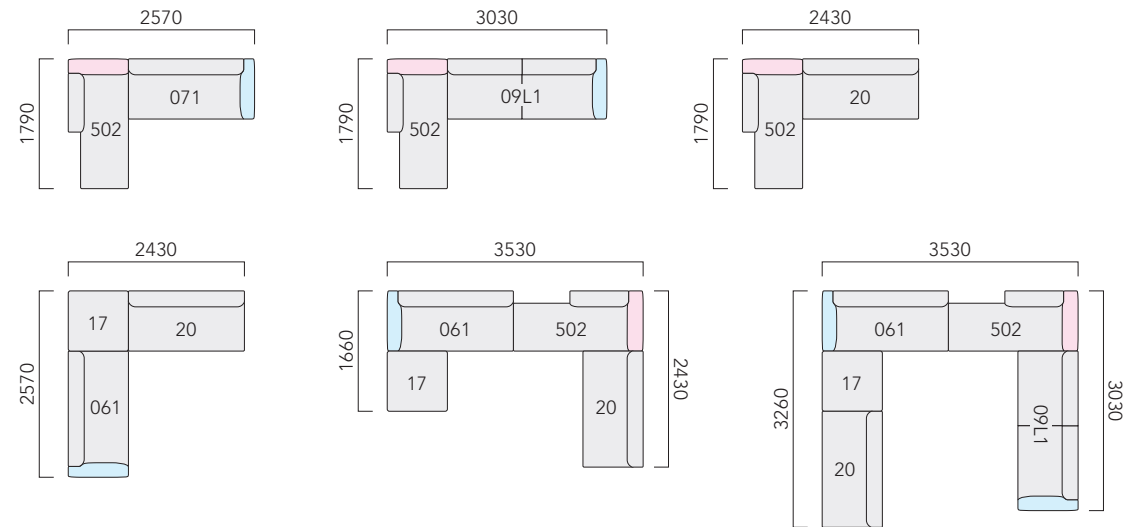

20 (2) ・061 (2) ・09L1 (2) ・502 (2) ・17 (2) : FG-2409
CU4040 : FF-2709 ・LA-216
CU4545 : FG-2002 ・2008 ・LF-310
CU5050 : FG-2279



17 (2) : FG-2409



17 (3) : FE-6417

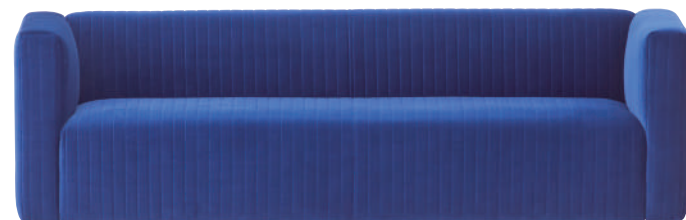

031 (3) : FE-6417

WOLKE

ヴォルケ
P113



- 曲線的な美しさが開放感を醸し出すフォルム
- 形が変質しにくい、反発弾性抜群のフィット感
- コンビネーション張りでお好みの組み合わせを楽しめます

布張り

ピースアイテム	ピース番号	FA	FB	FC	FD	※FE	FF	※FG
1Pソファ	01	203,500 (185,000)	209,000 (190,000)	220,000 (200,000)	224,400 (204,000)	235,400 (214,000)	246,400 (224,000)	261,800 (238,000)

コンビネーション/布張り

ピースアイテム	ピース番号	FA	FB	FC	FD	※FE	FF	※FG
1Pソファ/クッション部	01	60,500 (55,000)	62,700 (57,000)	66,000 (60,000)	68,200 (62,000)	72,600 (66,000)	75,900 (69,000)	82,500 (75,000)
1Pソファ/ボディ部	01	145,200 (132,000)	149,600 (136,000)	157,300 (143,000)	160,600 (146,000)	168,300 (153,000)	176,000 (160,000)	187,000 (170,000)

※張れない布地 FE-6400・6401・6402・6404・6405・6406・6410・6417・6700・6709、FG-2800・2804・2808

コンビネーション/革張り

ピースアイテム	ピース番号	LA	LC	LF
1Pソファ/ボディ部	01	215,600 (196,000)	251,900 (229,000)	323,400 (294,000)

- クッション部は革張りに対応していません

[1Pソファ]

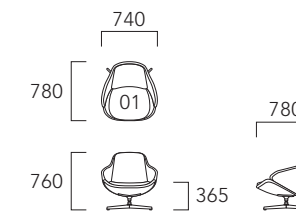

01 : FG-2000 / FG-2407



01 : FG-2000 / FG-2407
SLT009-58R GWH : FG-2404
SLT009-88R GBL : LA-218
BRU6818 DB

COMBI SUPER HYPER LEATHER SUSTAINABLE

- 脚部: 回転ベースフレーム 粉体塗装仕上げ/ブラック色
- 座クッションは、ハイパーフォーム (高密度・高弾性ウレタンフォーム) とスーパーフレックス (モールド成形) を使用

ETANA

エターナ
T521



- 上質な空間に際立つモダンなフォルム
- しっとりと包みこむように体を支える座り心地
- エフェクトラインの有無でお好みの輪郭を飾ることができます

フレーム色 ● BZ ● GY

布張り/ローバック

ピースアイテム	ピース番号	エフェクトライン	FA	FB	FC	FD	FE	FF	FG
1Pソファ	01	あり	334,400 (304,000)	342,100 (311,000)	361,900 (329,000)	374,000 (340,000)	391,600 (356,000)	407,000 (370,000)	441,100 (401,000)
		なし	323,400 (294,000)	330,000 (300,000)	350,900 (319,000)	364,100 (331,000)	380,600 (346,000)	396,000 (360,000)	427,900 (389,000)
2Pソファ	02	あり	464,200 (422,000)	476,300 (433,000)	508,200 (462,000)	526,900 (479,000)	552,200 (502,000)	578,600 (526,000)	630,300 (573,000)
		なし	449,900 (409,000)	459,800 (418,000)	490,600 (446,000)	512,600 (466,000)	536,800 (488,000)	564,300 (513,000)	616,000 (560,000)
3Pソファ	03	あり	488,400 (444,000)	501,600 (456,000)	534,600 (486,000)	556,600 (506,000)	585,200 (532,000)	612,700 (557,000)	668,800 (608,000)
		なし	473,000 (430,000)	484,000 (440,000)	518,100 (471,000)	539,000 (490,000)	566,500 (515,000)	594,000 (540,000)	650,100 (591,000)
スツール	17	あり	132,000 (120,000)	134,200 (122,000)	140,800 (128,000)	145,200 (132,000)	149,600 (136,000)	154,000 (140,000)	163,900 (149,000)
		なし	129,800 (118,000)	132,000 (120,000)	136,400 (124,000)	141,900 (129,000)	147,400 (134,000)	151,800 (138,000)	161,700 (147,000)

替カバー

ピースアイテム	ピース番号	エフェクトライン	FA	FB	FC	FD	FE	FF	FG
1Pソファ カバー	01C	あり	75,900 (69,000)	83,600 (76,000)	103,400 (94,000)	115,500 (105,000)	133,100 (121,000)	148,500 (135,000)	182,600 (166,000)
		なし	64,900 (59,000)	71,500 (65,000)	92,400 (84,000)	105,600 (96,000)	122,100 (111,000)	137,500 (125,000)	169,400 (154,000)
2Pソファ カバー	02C	あり	113,300 (103,000)	125,400 (114,000)	157,300 (143,000)	176,000 (160,000)	201,300 (183,000)	227,700 (207,000)	279,400 (254,000)
		なし	99,000 (90,000)	108,900 (99,000)	139,700 (127,000)	161,700 (147,000)	185,900 (169,000)	213,400 (194,000)	265,100 (241,000)
3Pソファ カバー	03C	あり	123,200 (112,000)	136,400 (124,000)	169,400 (154,000)	191,400 (174,000)	220,000 (200,000)	247,500 (225,000)	303,600 (276,000)
		なし	107,800 (98,000)	118,800 (108,000)	152,900 (139,000)	173,800 (158,000)	201,300 (183,000)	228,800 (208,000)	284,900 (259,000)
スツール カバー	17C	あり	20,900 (19,000)	23,100 (21,000)	29,700 (27,000)	34,100 (31,000)	38,500 (35,000)	42,900 (39,000)	52,800 (48,000)
		なし	18,700 (17,000)	20,900 (19,000)	25,300 (23,000)	30,800 (28,000)	36,300 (33,000)	40,700 (37,000)	50,600 (46,000)

布張り/ハイバック

ピースアイテム	ピース番号	エフェクトライン	FA	FB	FC	FD	FE	FF	FG
1Pソファ	01	あり	338,800 (308,000)	345,400 (314,000)	365,200 (332,000)	378,400 (344,000)	394,900 (359,000)	410,300 (373,000)	443,300 (403,000)
		なし	326,700 (297,000)	335,500 (305,000)	354,200 (322,000)	368,500 (335,000)	385,000 (350,000)	400,400 (364,000)	432,300 (393,000)
2Pソファ	02	あり	473,000 (430,000)	486,200 (442,000)	519,200 (472,000)	540,100 (491,000)	565,400 (514,000)	592,900 (539,000)	645,700 (587,000)
		なし	456,500 (415,000)	469,700 (427,000)	501,600 (456,000)	522,500 (475,000)	550,000 (500,000)	576,400 (524,000)	630,300 (573,000)
3Pソファ	03	あり	500,500 (455,000)	511,500 (465,000)	546,700 (497,000)	568,700 (517,000)	597,300 (543,000)	625,900 (569,000)	684,200 (622,000)
		なし	481,800 (438,000)	496,100 (451,000)	530,200 (482,000)	551,100 (501,000)	579,700 (527,000)	609,400 (554,000)	667,700 (607,000)
スツール	17	あり	132,000 (120,000)	134,200 (122,000)	140,800 (128,000)	145,200 (132,000)	149,600 (136,000)	154,000 (140,000)	163,900 (149,000)
		なし	129,800 (118,000)	132,000 (120,000)	136,400 (124,000)	141,900 (129,000)	147,400 (134,000)	151,800 (138,000)	161,700 (147,000)

替カバー

ピースアイテム	ピース番号	エフェクトライン	FA	FB	FC	FD	FE	FF	FG
1Pソファ カバー	01C	あり	78,100 (71,000)	84,700 (77,000)	104,500 (95,000)	117,700 (107,000)	134,200 (122,000)	149,600 (136,000)	182,600 (166,000)
		なし	66,000 (60,000)	74,800 (68,000)	93,500 (85,000)	107,800 (98,000)	124,300 (113,000)	139,700 (127,000)	171,600 (156,000)
2Pソファ カバー	02C	あり	116,600 (106,000)	129,800 (118,000)	162,800 (148,000)	183,700 (167,000)	209,000 (190,000)	236,500 (215,000)	289,300 (263,000)
		なし	100,100 (91,000)	113,300 (103,000)	145,200 (132,000)	166,100 (151,000)	193,600 (176,000)	220,000 (200,000)	273,900 (249,000)
3Pソファ カバー	03C	あり	129,800 (118,000)	140,800 (128,000)	176,000 (160,000)	198,000 (180,000)	226,600 (206,000)	255,200 (232,000)	313,500 (285,000)
		なし	111,100 (101,000)	125,400 (114,000)	159,500 (145,000)	180,400 (164,000)	209,000 (190,000)	238,700 (217,000)	297,000 (270,000)
スツール カバー	17C	あり	20,900 (19,000)	23,100 (21,000)	29,700 (27,000)	34,100 (31,000)	38,500 (35,000)	42,900 (39,000)	52,800 (48,000)
		なし	18,700 (17,000)	20,900 (19,000)	25,300 (23,000)	30,800 (28,000)	36,300 (33,000)	40,700 (37,000)	50,600 (46,000)

- 柄が横になる布地があります
- 台輪部分のみ張り込み仕様です
- エフェクトラインは、FE-6400・6401・6402・6404・6405・6406・6410・6417、FF-4001・4007、ソフトレザーに対応していません

HALF COVER FLEX POLIFY PAD LEATHER LH LOW-BACK / HIGH-BACK

- フレーム：スチール メラミン塗装仕上げ/ブロンズ (BZ)・グレー (GY)
- 座クッションは、しっとりとした座り心地のフレックスフォーム (低反発ウレタンフォーム) とポリフィッドを使用
- お掃除ロボットが通れる高さ

革張り/ローバック

ピースアイテム	ピース番号	エフェクトライン	LA	LC	LF
1Pソファ	01	なし	453,200 (412,000)	497,200 (452,000)	668,800 (608,000)
2Pソファ	02	なし	649,000 (590,000)	717,200 (652,000)	983,400 (894,000)
3Pソファ	03	なし	689,700 (627,000)	761,200 (692,000)	1,041,700 (947,000)
スツール	17	なし	168,300 (153,000)	183,700 (167,000)	242,000 (220,000)

革張り/ローバック

ピースアイテム	ピース番号	エフェクトライン	LA	LC	LF
1Pソファ	01	なし	456,500 (415,000)	500,500 (455,000)	672,100 (611,000)
2Pソファ	02	なし	666,600 (606,000)	737,000 (670,000)	1,017,500 (925,000)
3Pソファ	03	なし	708,400 (644,000)	785,400 (714,000)	1,087,900 (989,000)
スツール	17	なし	168,300 (153,000)	183,700 (167,000)	242,000 (220,000)

- 革張りはカバーリングではありません
- エフェクトラインは革張りに対応していません

[ローバック]

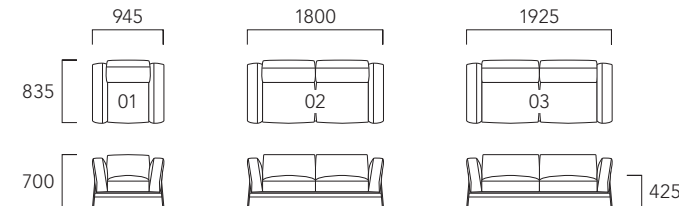

[ハイバック]

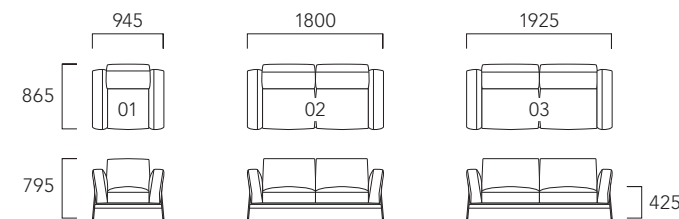

[スツール]

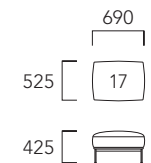

03 BZ (L) : FF-2402/BO



02 BZ (H) : FF-2402/BO



01 GY (H) : FF-2705/GY



17 BZ : FF-2402/BO

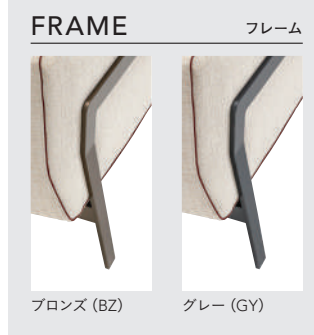

EFFECT LINE

対応布地 ディナミカ 全6色



WHホワイト T-9157 BOホルダー T-9175 BEベージュ T-9185 GYグレー T-9191 BRブラウン T-9195 BLブラック T-9196

- カタログ表記 張り地:本体/エフェクトライン

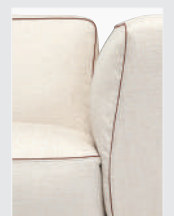

EDINA

エディナ
T623



- 独自の存在感と心地よさが伝わるふんわりとしたフォルム
- 羽毛とウレタンを贅沢に使用した心までくつろげる座り心地
- 背もたれはハイバックに切り替えることで、ゆったりと過ごせます

脚色 ● DB ● NA

布張り

ピースアイテム	ピース番号	FA	FB	FC	FD	FE	FF	FG
1Pソファ	01	391,600 (356,000)	404,800 (368,000)	435,600 (396,000)	457,600 (416,000)	481,800 (438,000)	509,300 (463,000)	559,900 (509,000)
2Pソファ	02	546,700 (497,000)	562,100 (511,000)	610,500 (555,000)	634,700 (577,000)	674,300 (613,000)	712,800 (648,000)	789,800 (718,000)
3Pソファ	03	611,600 (556,000)	629,200 (572,000)	677,600 (616,000)	711,700 (647,000)	753,500 (685,000)	794,200 (722,000)	877,800 (798,000)
1Pアームレスソファ	10	294,800 (268,000)	304,700 (277,000)	324,500 (295,000)	336,600 (306,000)	354,200 (322,000)	372,900 (339,000)	409,200 (372,000)
1P片肘ソファ	11 / 12	336,600 (306,000)	348,700 (317,000)	380,600 (346,000)	397,100 (361,000)	419,100 (381,000)	443,300 (403,000)	488,400 (444,000)
2P片肘ソファ	06 / 07	498,300 (453,000)	511,500 (465,000)	552,200 (502,000)	580,800 (528,000)	611,600 (556,000)	645,700 (587,000)	710,600 (646,000)
3P片肘ソファ	08 / 09	554,400 (504,000)	568,700 (517,000)	612,700 (557,000)	642,400 (584,000)	678,700 (617,000)	716,100 (651,000)	788,700 (717,000)
カウチS	49S / 50S	356,400 (324,000)	368,500 (335,000)	394,900 (359,000)	414,700 (377,000)	440,000 (400,000)	462,000 (420,000)	508,200 (462,000)
カウチL	49 / 50	420,200 (382,000)	430,100 (391,000)	465,300 (423,000)	489,500 (445,000)	518,100 (471,000)	545,600 (496,000)	602,800 (548,000)
スツール	17	95,700 (87,000)	100,100 (91,000)	108,900 (99,000)	112,200 (102,000)	118,800 (108,000)	127,600 (116,000)	143,000 (130,000)
マルチピロークッション	MP7030	24,200 (22,000)	25,300 (23,000)	29,700 (27,000)	31,900 (29,000)	36,300 (33,000)	41,800 (38,000)	51,700 (47,000)

替カバー

ピースアイテム	ピース番号	FA	FB	FC	FD	FE	FF	FG
1Pソファカバー	01C	93,500 (85,000)	106,700 (97,000)	137,500 (125,000)	159,500 (145,000)	183,700 (167,000)	211,200 (192,000)	261,800 (238,000)
2Pソファカバー	02C	138,600 (126,000)	154,000 (140,000)	202,400 (184,000)	226,600 (206,000)	266,200 (242,000)	304,700 (277,000)	381,700 (347,000)
3Pソファカバー	03C	151,800 (138,000)	169,400 (154,000)	217,800 (198,000)	251,900 (229,000)	293,700 (267,000)	334,400 (304,000)	418,000 (380,000)
1Pアームレスソファカバー	10C	79,200 (72,000)	89,100 (81,000)	108,900 (99,000)	121,000 (110,000)	138,600 (126,000)	157,300 (143,000)	193,600 (176,000)
1P片肘ソファカバー	11C / 12C	92,400 (84,000)	104,500 (95,000)	136,400 (124,000)	152,900 (139,000)	174,900 (159,000)	199,100 (181,000)	244,200 (222,000)
2P片肘ソファカバー	06C / 07C	122,100 (111,000)	135,300 (123,000)	176,000 (160,000)	204,600 (186,000)	235,400 (214,000)	269,500 (245,000)	334,400 (304,000)
3P片肘ソファカバー	08C / 09C	134,200 (122,000)	148,500 (135,000)	192,500 (175,000)	222,200 (202,000)	258,500 (235,000)	295,900 (269,000)	368,500 (335,000)
カウチSカバー	49SC / 50SC	89,100 (81,000)	101,200 (92,000)	127,600 (116,000)	147,400 (134,000)	172,700 (157,000)	194,700 (177,000)	240,900 (219,000)
カウチLカバー	49C / 50C	101,200 (92,000)	111,100 (101,000)	146,300 (133,000)	170,500 (155,000)	199,100 (181,000)	226,600 (206,000)	283,800 (258,000)
スツールカバー	17C	27,500 (25,000)	31,900 (29,000)	40,700 (37,000)	44,000 (40,000)	50,600 (46,000)	59,400 (54,000)	74,800 (68,000)
マルチピロークッションカバー	MP7030C	14,300 (13,000)	15,400 (14,000)	19,800 (18,000)	22,000 (20,000)	26,400 (24,000)	31,900 (29,000)	41,800 (38,000)

革張り

ピースアイテム	ピース番号	LA	LC	LF
1Pソファ	01	570,900 (519,000)	661,100 (601,000)	1,016,400 (924,000)
2Pソファ	02	800,800 (728,000)	927,300 (843,000)	1,423,400 (1,294,000)
3Pソファ	03	891,000 (810,000)	1,031,800 (938,000)	1,584,000 (1,440,000)
1Pアームレスソファ	10	396,000 (360,000)	458,700 (417,000)	707,300 (643,000)
1P片肘ソファ	11 / 12	476,300 (433,000)	553,300 (503,000)	858,000 (780,000)
2P片肘ソファ	06 / 07	726,000 (660,000)	841,500 (765,000)	1,294,700 (1,177,000)
3P片肘ソファ	08 / 09	792,000 (720,000)	917,400 (834,000)	1,410,200 (1,282,000)
カウチS	49S / 50S	526,900 (479,000)	611,600 (556,000)	944,900 (859,000)
カウチL	49 / 50	609,400 (554,000)	705,100 (641,000)	1,081,300 (983,000)
スツール	17	129,800 (118,000)	152,900 (139,000)	243,100 (221,000)
マルチピロークッション	MP7030	46,200 (42,000)	51,700 (47,000)	72,600 (66,000)

- 革張りはカバーリングではありません

【組み合わせ例】

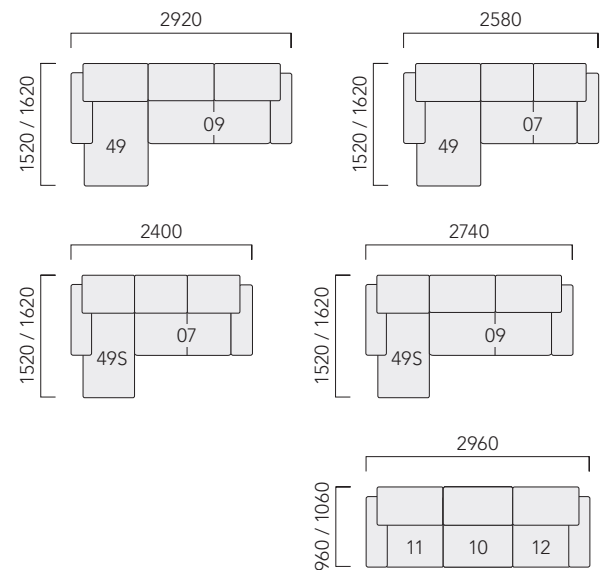

- 脚部: 木脚/ダークブラウン (DB)・ナチュラル (NA)
- 座クッションは、ウレタンを積層させた柔らかな座り心地のソフトタイプ (S) と独自開発の〈コイロール〉を使用して安定感のある座り心地のハードタイプ (H) の2種類からお選びいただけます
- 可動式の背もたれは、ハイバックに切り替えることができます

【ソファ】

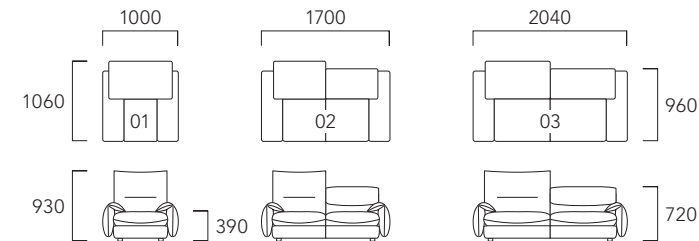

01 DB: ダイナミカ

【1P アームレスソファ】

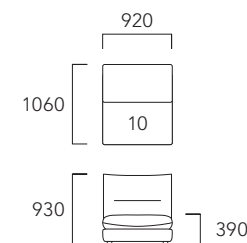

【スツール】

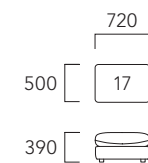

【マルチピロークッション MP7030】

7030 W 700
D 90
H 300

- マルチピロークッションをあわせてお使いいただけます



02 DB: ダイナミカ

【片肘ソファ】

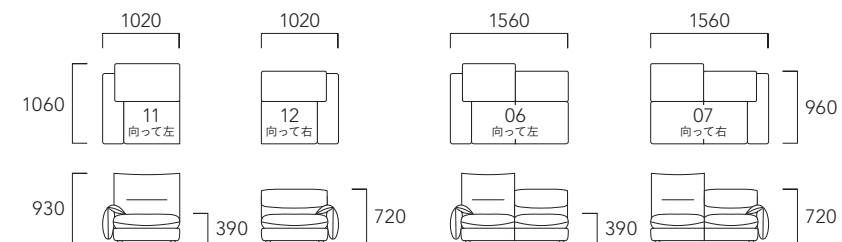

03 DB: LC-510

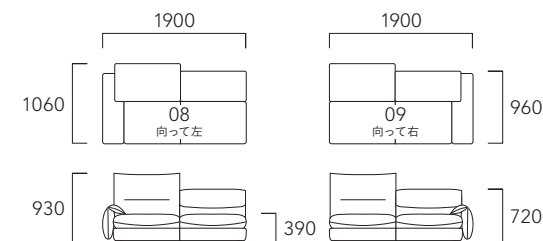

08 DB・50 DB・MP7030x3・FG-2608

【カウチ】

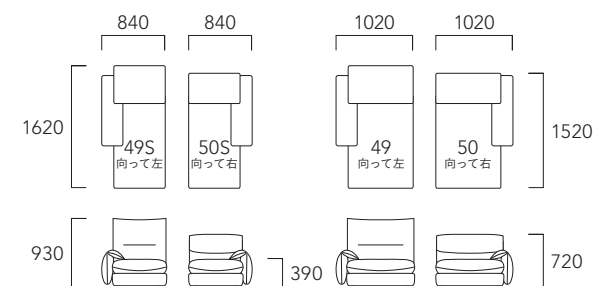

17 DB: ダイナミカ

KASTOR

カストール
N528



- ローバックの開放感と浮遊感のある現代的なデザイン
- ソフちはふんわり、ハードはしっかりとしたこだわりの座り心地
- 自由な体勢でくつろげる奥行のあるシート

ベース色 ● DB ● BW ● GY ● WN

布張り

ピースアイテム	ピース番号	FA	FB	FC	FD	FE	FF	※FG
2Pソファ	02	394,900 (359,000)	407,000 (370,000)	435,600 (396,000)	454,300 (413,000)	477,400 (434,000)	502,700 (457,000)	551,100 (501,000)
3Pソファ	03	470,800 (428,000)	486,200 (442,000)	517,000 (470,000)	539,000 (490,000)	563,200 (512,000)	589,600 (536,000)	640,200 (582,000)
アームレスソファS	41S / 42S	266,200 (242,000)	273,900 (249,000)	293,700 (267,000)	303,600 (276,000)	320,100 (291,000)	335,500 (305,000)	367,400 (334,000)
アームレスソファ	41 / 42	306,900 (279,000)	314,600 (286,000)	336,600 (306,000)	346,500 (315,000)	359,700 (327,000)	376,200 (342,000)	405,900 (369,000)
カウチ	49 / 50	363,000 (330,000)	372,900 (339,000)	396,000 (360,000)	412,500 (375,000)	433,400 (394,000)	452,100 (411,000)	492,800 (448,000)
スツール	17	165,000 (150,000)	168,300 (153,000)	177,100 (161,000)	184,800 (168,000)	192,500 (175,000)	200,200 (182,000)	216,700 (197,000)
背クッション	35	27,500 (25,000)	29,700 (27,000)	33,000 (30,000)	37,400 (34,000)	39,600 (36,000)	42,900 (39,000)	48,400 (44,000)
背クッション	36	29,700 (27,000)	31,900 (29,000)	36,300 (33,000)	39,600 (36,000)	41,800 (38,000)	46,200 (42,000)	52,800 (48,000)
背クッション	37	34,100 (31,000)	39,600 (36,000)	47,300 (43,000)	51,700 (47,000)	57,200 (52,000)	64,900 (59,000)	77,000 (70,000)
ボルスター	26	28,600 (26,000)	33,000 (30,000)	39,600 (36,000)	41,800 (38,000)	48,400 (44,000)	52,800 (48,000)	64,900 (59,000)

替カバー

ピースアイテム	ピース番号	FA	FB	FC	FD	FE	FF	※FG
2Pソファカバー	02C	84,700 (77,000)	96,800 (88,000)	125,400 (114,000)	144,100 (131,000)	167,200 (152,000)	192,500 (175,000)	240,900 (219,000)
3Pソファカバー	03C	115,500 (105,000)	130,900 (119,000)	161,700 (147,000)	183,700 (167,000)	207,900 (189,000)	234,300 (213,000)	284,900 (259,000)
アームレスソファSカバー	41SC / 42SC	50,600 (46,000)	58,300 (53,000)	78,100 (71,000)	88,000 (80,000)	104,500 (95,000)	119,900 (109,000)	151,800 (138,000)
アームレスソファカバー	41C / 42C	64,900 (59,000)	72,600 (66,000)	94,600 (86,000)	104,500 (95,000)	117,700 (107,000)	134,200 (122,000)	163,900 (149,000)
カウチカバー	49C / 50C	85,800 (78,000)	95,700 (87,000)	118,800 (108,000)	135,300 (123,000)	156,200 (142,000)	174,900 (159,000)	215,600 (196,000)
スツールカバー	17C	35,200 (32,000)	38,500 (35,000)	47,300 (43,000)	55,000 (50,000)	62,700 (57,000)	70,400 (64,000)	86,900 (79,000)
背クッションカバー	35C	17,600 (16,000)	19,800 (18,000)	23,100 (21,000)	27,500 (25,000)	29,700 (27,000)	33,000 (30,000)	38,500 (35,000)
背クッションカバー	36C	18,700 (17,000)	20,900 (19,000)	25,300 (23,000)	28,600 (26,000)	30,800 (28,000)	35,200 (32,000)	41,800 (38,000)
背クッションカバー	37C	22,000 (20,000)	27,500 (25,000)	35,200 (32,000)	39,600 (36,000)	45,100 (41,000)	52,800 (48,000)	64,900 (59,000)
ボルスターカバー	26C	17,600 (16,000)	22,000 (20,000)	28,600 (26,000)	30,800 (28,000)	37,400 (34,000)	41,800 (38,000)	53,900 (49,000)

※ 張れない布地 FG-2279、ソフトレザー

- 柄が横になる布地については、ご希望により背クッションとボルスターのみ通常の柄行きでご用意できます
- FE-6400・6401・6402・6404・6405・6406・6410・6417はつまみ縫いではなく、地縫い仕様です

革張り

ピースアイテム	ピース番号	LA	LC	LF
2Pソファ	02	523,600 (476,000)	608,300 (553,000)	942,700 (857,000)
3Pソファ	03	609,400 (554,000)	705,100 (641,000)	1,080,200 (982,000)
アームレスソファS	41S / 42S	342,100 (311,000)	394,900 (359,000)	602,800 (548,000)
アームレスソファ	41 / 42	385,000 (350,000)	443,300 (403,000)	673,200 (612,000)
カウチ	49 / 50	466,400 (424,000)	541,200 (492,000)	834,900 (759,000)
スツール	17	200,200 (182,000)	229,900 (209,000)	347,600 (316,000)
背クッション	35	46,200 (42,000)	53,900 (49,000)	80,300 (73,000)
背クッション	36	50,600 (46,000)	60,500 (55,000)	96,800 (88,000)
背クッション	37	75,900 (69,000)	88,000 (80,000)	133,100 (121,000)
ボルスター	26	60,500 (55,000)	69,300 (63,000)	105,600 (96,000)

- 革張りはカバーリングではありません
- 革張りはつまみ縫いではなく、片ステッチ仕様です

- ベース：木部/ダークブラウン (DB)・ブラックウォールナット (BW)・グレー (GY)・ホワイトナチュラル (WN)
- 脚部：スチールフラットバー/ブラック色
- 座クッションは、フェザーパッドを使用した柔らかな座り心地のソフトタイプ (S) と、モールドウレタンを使用した耐久性・安定感に優れた座り心地のハードタイプ (H) の2種類からお選びいただけます
- お掃除ロボットが通れる高さ

[ソファ]

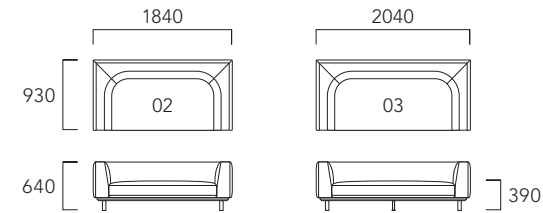

41 GY・50 GY・35・37 : FG-2608
36 : FG-2600

[アームレスソファ]

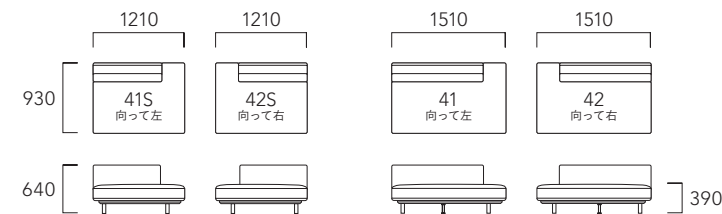

03 WN・35・37 : FG-6000

[カウチ]

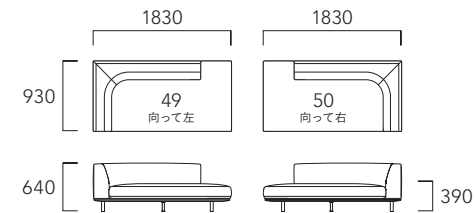

[スツール]

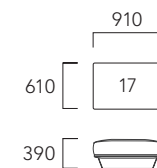

[ボルスター]

● クッション部のサイズになります



17 GY : FG-2608

[背クッション]

35 W 500 D 120 H 500 36 W 600 D 120 H 550 37 W 700 D 140 H 550

[組み合わせ例]

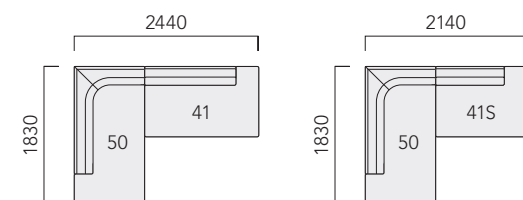

ボルスター/26
背もたれに差し込むことで、体をしっかりと支えることができます。

GALLE

ガレ
N106



- 軽量でボリューム感のあるやさしいフォルムとエフェクトラインの美しい輪郭
- 包み込まれるようなやわらかな座り心地
- お部屋やライフスタイルに合わせて組み合わせ可能

布張り

ピースアイテム	ピース番号	FA	FB	FC	FD	FE	FF	※FG
1PアームレスソファS	10S	143,000 (130,000)	145,200 (132,000)	154,000 (140,000)	159,500 (145,000)	167,200 (152,000)	174,900 (159,000)	190,300 (173,000)
1Pアームレスソファ	10	166,100 (151,000)	170,500 (155,000)	180,400 (164,000)	187,000 (170,000)	194,700 (177,000)	203,500 (185,000)	221,100 (201,000)
1PアームレスソファM	10M	180,400 (164,000)	183,700 (167,000)	195,800 (178,000)	202,400 (184,000)	212,300 (193,000)	222,200 (202,000)	240,900 (219,000)
1PアームレスソファL	10L	229,900 (209,000)	234,300 (213,000)	248,600 (226,000)	259,600 (236,000)	271,700 (247,000)	281,600 (256,000)	303,600 (276,000)
1P片肘ソファS	11S / 12S	210,100 (191,000)	213,400 (194,000)	225,500 (205,000)	231,000 (210,000)	242,000 (220,000)	250,800 (228,000)	269,500 (245,000)
1P片肘ソファ	11 / 12	243,100 (221,000)	247,500 (225,000)	260,700 (237,000)	270,600 (246,000)	280,500 (255,000)	291,500 (265,000)	312,400 (284,000)
カウチ	49 / 50	363,000 (330,000)	371,800 (338,000)	392,700 (357,000)	407,000 (370,000)	424,600 (386,000)	441,100 (401,000)	475,200 (432,000)
アームレスカウチ	63	289,300 (263,000)	295,900 (269,000)	311,300 (283,000)	322,300 (293,000)	334,400 (304,000)	347,600 (316,000)	372,900 (339,000)
コーナーソファ	25	225,500 (205,000)	231,000 (210,000)	246,400 (224,000)	256,300 (233,000)	269,500 (245,000)	282,700 (257,000)	309,100 (281,000)
コーナーレスソファ	100	315,700 (287,000)	321,200 (292,000)	336,600 (306,000)	346,500 (315,000)	359,700 (327,000)	372,900 (339,000)	399,300 (363,000)
スツールS (プレーン仕様)	17S	102,300 (93,000)	104,500 (95,000)	112,200 (102,000)	116,600 (106,000)	122,100 (111,000)	127,600 (116,000)	139,700 (127,000)
スツールS (タフティング仕様)	17S	107,800 (98,000)	110,000 (100,000)	115,500 (105,000)	118,800 (108,000)	125,400 (114,000)	132,000 (120,000)	144,100 (131,000)
スツール (プレーン仕様)	17	132,000 (120,000)	135,300 (123,000)	145,200 (132,000)	149,600 (136,000)	156,200 (142,000)	162,800 (148,000)	174,900 (159,000)
スツール (タフティング仕様)	17	137,500 (125,000)	139,700 (127,000)	147,400 (134,000)	152,900 (139,000)	159,500 (145,000)	166,100 (151,000)	180,400 (164,000)
背クッション (エフェクトラインなし)	35	25,300 (23,000)	26,400 (24,000)	29,700 (27,000)	30,800 (28,000)	34,100 (31,000)	36,300 (33,000)	42,900 (39,000)

替カバー

ピースアイテム	ピース番号	FA	FB	FC	FD	FE	FF	※FG
1Pアームレスソファカバー	10SC	56,100 (51,000)	58,300 (53,000)	67,100 (61,000)	72,600 (66,000)	80,300 (73,000)	88,000 (80,000)	103,400 (94,000)
1Pアームレスソファカバー	10C	60,500 (55,000)	64,900 (59,000)	74,800 (68,000)	81,400 (74,000)	89,100 (81,000)	97,900 (89,000)	115,500 (105,000)
1PアームレスソファMカバー	10MC	63,800 (58,000)	67,100 (61,000)	79,200 (72,000)	85,800 (78,000)	95,700 (87,000)	105,600 (96,000)	124,300 (113,000)
1PアームレスソファLカバー	10LC	68,200 (62,000)	72,600 (66,000)	86,900 (79,000)	97,900 (89,000)	110,000 (100,000)	119,900 (109,000)	141,900 (129,000)
1P片肘ソファSカバー	11SC / 12SC	66,000 (60,000)	69,300 (63,000)	81,400 (74,000)	86,900 (79,000)	97,900 (89,000)	106,700 (97,000)	125,400 (114,000)
1P片肘ソファカバー	11C / 12C	70,400 (64,000)	74,800 (68,000)	88,000 (80,000)	97,900 (89,000)	107,800 (98,000)	118,800 (108,000)	139,700 (127,000)
カウチカバー	49C / 50C	90,200 (82,000)	99,000 (90,000)	119,900 (109,000)	134,200 (122,000)	151,800 (138,000)	168,300 (153,000)	202,400 (184,000)
アームレスカウチカバー	63C	74,800 (68,000)	81,400 (74,000)	96,800 (88,000)	107,800 (98,000)	119,900 (109,000)	133,100 (121,000)	158,400 (144,000)
コーナーソファカバー	25C	78,100 (71,000)	83,600 (76,000)	99,000 (90,000)	108,900 (99,000)	122,100 (111,000)	135,300 (123,000)	161,700 (147,000)
コーナーレスソファカバー	100C	78,100 (71,000)	83,600 (76,000)	99,000 (90,000)	108,900 (99,000)	122,100 (111,000)	135,300 (123,000)	161,700 (147,000)
スツールSカバー (プレーン仕様)	17SC	46,200 (42,000)	48,400 (44,000)	56,100 (51,000)	60,500 (55,000)	66,000 (60,000)	71,500 (65,000)	83,600 (76,000)
スツールカバー (プレーン仕様)	17C	49,500 (45,000)	52,800 (48,000)	62,700 (57,000)	67,100 (61,000)	73,700 (67,000)	80,300 (73,000)	92,400 (84,000)
背クッション (エフェクトラインなし)	35C	13,200 (12,000)	14,300 (13,000)	17,600 (16,000)	18,700 (17,000)	22,000 (20,000)	24,200 (22,000)	30,800 (28,000)

※ 張れない布地 FG-2800・2804・2808、ディナミカ

- 次の布地は背クッションのみご用意できます。FE-6400・6401・6402・6404・6405・6406・6410・6417、FF-4001・4007、ソフトレザー
- エフェクトラインは、タフティング仕様に対応しておりません
- スツールのタフティング仕様はカバーリングではありません

[アームレスソファ]

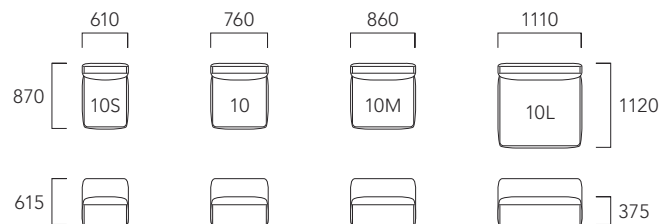

[1P片肘ソファ]

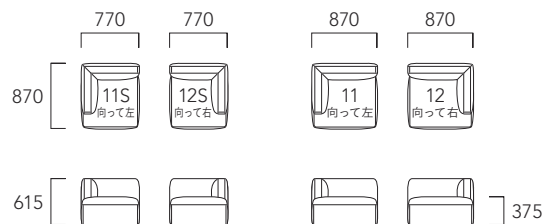

- 座クッションは、適度な弾性力でしっかりと支える高弾性・高密度・低硬度のハイパーフォームSや複数のウレタンを使用
- スツールのみ、プレーン仕様、タフティング仕様 (TF) がお選びいただけます
- 本体の裏地は、滑りにくい特殊な不織布です

革張り

ピースアイテム	ピース番号	LA	LC	LF
1PアームレスソファS	10S	195,800 (178,000)	213,400 (194,000)	280,500 (255,000)
1Pアームレスソファ	10	226,600 (206,000)	247,500 (225,000)	328,900 (299,000)
1PアームレスソファM	10M	248,600 (226,000)	271,700 (247,000)	361,900 (329,000)
1PアームレスソファL	10L	317,900 (289,000)	345,400 (314,000)	454,300 (413,000)
1P片肘ソファS	11S / 12S	277,200 (252,000)	301,400 (274,000)	397,100 (361,000)
1P片肘ソファ	11 / 12	324,500 (295,000)	350,900 (319,000)	455,400 (414,000)
カウチ	49 / 50	491,700 (447,000)	532,400 (484,000)	695,200 (632,000)
アームレスカウチ	63	386,100 (351,000)	416,900 (379,000)	539,000 (490,000)
コーナーソファ	25	321,200 (292,000)	352,000 (320,000)	474,100 (431,000)
コーナーレスソファ	100	407,000 (370,000)	438,900 (399,000)	561,000 (510,000)
スツールS (プレーン仕様)	17S	143,000 (130,000)	158,400 (144,000)	216,700 (197,000)
スツールS (タフティング仕様)	17S	146,300 (133,000)	161,700 (147,000)	220,000 (200,000)
スツール (プレーン仕様)	17	178,200 (162,000)	194,700 (177,000)	258,500 (235,000)
スツール (タフティング仕様)	17	188,100 (171,000)	205,700 (187,000)	276,100 (251,000)
背クッション (エフェクトラインなし)	35	46,200 (42,000)	53,900 (49,000)	80,300 (73,000)

- 革張りはエフェクトラインではなく、片ステッチ仕様です
- 革張りはカバーリングではありません

[コーナーソファ]

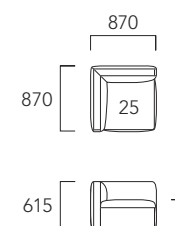

[コーナーレスソファ]

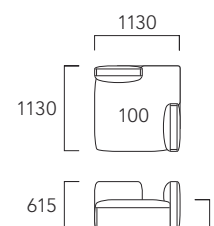

[背クッション]



[カウチ]

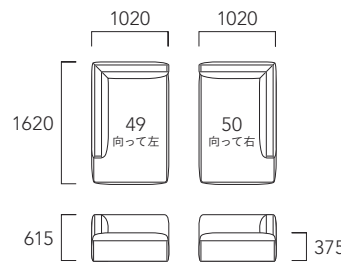

[アームレスカウチ]

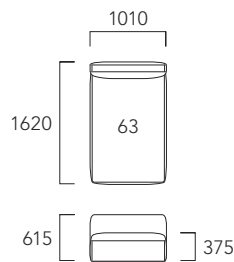

[スツール]

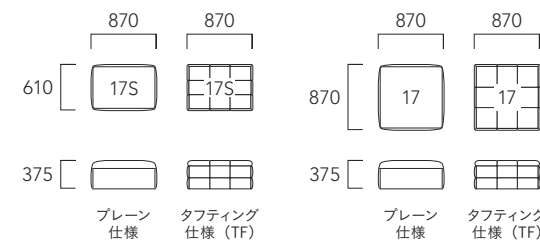

10・25・17 : FE-6178 / WH
35×2 : FE-6178
CU4545 : LA-218



11・100 : FF-2708 / GY
17S TF・35×2 : FF-2808
35 : LA-213



17S TF : FF-2808



17 : FE-6178 / WH

[組み合わせ例]

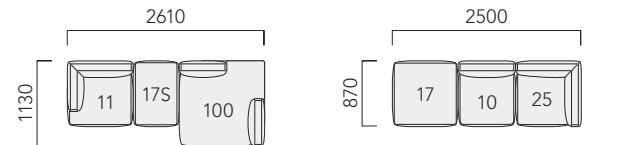

EFFECT LINE

対応布地 ディナミカ 全6色



WHホワイト T-9157 BOボルドー T-9175 BEベージュ T-9185 GYグレー T-9191 BRブラウン T-9195 BLブラック T-9196

- カタログ表記 張り地:本体 / エフェクトライン



QUOD

クオード
T517



- 空間に広がりをもせてくれるスクエアなフォルム
- こだわりの素材を組み合わせた快適な座り心地
- 背もたれはお好みの角度に調整可能

布張り

ピースアイテム	ピース番号	FA	FB	FC	FD	FE	FF	※FG
1Pアームレスソファ	10	271,700 (247,000)	280,500 (255,000)	297,000 (270,000)	305,800 (278,000)	320,100 (291,000)	334,400 (304,000)	363,000 (330,000)
2Pアームレスソファ	20	357,500 (325,000)	367,400 (334,000)	391,600 (356,000)	411,400 (374,000)	432,300 (393,000)	452,100 (411,000)	491,700 (447,000)
2P片肘ソファ	06 / 07	343,200 (312,000)	353,100 (321,000)	378,400 (344,000)	391,600 (356,000)	413,600 (376,000)	434,500 (395,000)	477,400 (434,000)
3P片肘ソファ	08 / 09	498,300 (453,000)	511,500 (465,000)	546,700 (497,000)	567,600 (516,000)	596,200 (542,000)	625,900 (569,000)	683,100 (621,000)
カウチ	49 / 50	495,000 (450,000)	503,800 (458,000)	542,300 (493,000)	564,300 (513,000)	594,000 (540,000)	622,600 (566,000)	682,000 (620,000)
スツールS	17S	159,500 (145,000)	165,000 (150,000)	173,800 (158,000)	180,400 (164,000)	187,000 (170,000)	196,900 (179,000)	213,400 (194,000)
スツールL	17L	189,200 (172,000)	196,900 (179,000)	211,200 (192,000)	217,800 (198,000)	232,100 (211,000)	240,900 (219,000)	262,900 (239,000)
背クッション	35	26,400 (24,000)	27,500 (25,000)	29,700 (27,000)	31,900 (29,000)	34,100 (31,000)	37,400 (34,000)	42,900 (39,000)
背クッション	36	29,700 (27,000)	30,800 (28,000)	33,000 (30,000)	35,200 (32,000)	37,400 (34,000)	41,800 (38,000)	48,400 (44,000)

替カバー

ピースアイテム	ピース番号	FA	FB	FC	FD	FE	FF	※FG
1Pアームレスソファカバー	10C	93,500 (85,000)	102,300 (93,000)	118,800 (108,000)	127,600 (116,000)	141,900 (129,000)	156,200 (142,000)	184,800 (168,000)
2Pアームレスソファカバー	20C	94,600 (86,000)	104,500 (95,000)	128,700 (117,000)	148,500 (135,000)	169,400 (154,000)	189,200 (172,000)	228,800 (208,000)
2P片肘ソファカバー	06C / 07C	81,400 (74,000)	91,300 (83,000)	116,600 (106,000)	129,800 (118,000)	151,800 (138,000)	172,700 (157,000)	215,600 (196,000)
3P片肘ソファカバー	08C / 09C	154,000 (140,000)	167,200 (152,000)	202,400 (184,000)	223,300 (203,000)	251,900 (229,000)	281,600 (256,000)	338,800 (308,000)
カウチカバー	49C / 50C	117,700 (107,000)	126,500 (115,000)	165,000 (150,000)	187,000 (170,000)	216,700 (197,000)	245,300 (223,000)	304,700 (277,000)
スツールSカバー	17SC	41,800 (38,000)	47,300 (43,000)	56,100 (51,000)	62,700 (57,000)	69,300 (63,000)	79,200 (72,000)	95,700 (87,000)
スツールLカバー	17LC	51,700 (47,000)	59,400 (54,000)	73,700 (67,000)	80,300 (73,000)	94,600 (86,000)	103,400 (94,000)	125,400 (114,000)
背クッションカバー	35C	14,300 (13,000)	15,400 (14,000)	17,600 (16,000)	19,800 (18,000)	22,000 (20,000)	25,300 (23,000)	30,800 (28,000)
背クッションカバー	36C	15,400 (14,000)	16,500 (15,000)	18,700 (17,000)	20,900 (19,000)	23,100 (21,000)	27,500 (25,000)	34,100 (31,000)

※ 張れない布地 FG-2000・2002・2008・2279

• 次の布地はピース番号06 / 07の背もたれの可動部にハギ目が入ります。FD-2567・2568、FF-2003・2005・2007・2009、FG-4947

革張り

ピースアイテム	ピース番号	LA	LC	LF
1Pアームレスソファ	10	363,000 (330,000)	418,000 (380,000)	631,400 (574,000)
2Pアームレスソファ	20	502,700 (457,000)	583,000 (530,000)	899,800 (818,000)
2P片肘ソファ	06 / 07	469,700 (427,000)	543,400 (494,000)	829,400 (754,000)
3P片肘ソファ	08 / 09	663,300 (603,000)	768,900 (699,000)	1,184,700 (1,077,000)
カウチ	49 / 50	693,000 (630,000)	801,900 (729,000)	1,229,800 (1,118,000)
スツールS	17S	201,300 (183,000)	232,100 (211,000)	356,400 (324,000)
スツールL	17L	254,100 (231,000)	294,800 (268,000)	453,200 (412,000)
背クッション	35	41,800 (38,000)	48,400 (44,000)	73,700 (67,000)
背クッション	36	48,400 (44,000)	57,200 (52,000)	91,300 (83,000)

• 革張りはカバーリングではありません

FULL COVER
 HYPER
 ER PROFILE
 FEATHER CUSHION
 POLIFY PAD
 LEATHER

- 脚部：スチールフラットバー／ブラック色
- 座クッションは、体圧分散に優れたプロファイル（波形）加工とポリフィパッドを使用
- 可動式の背もたれは、ローバック・セミハイバックに切り替えができる仕様です
- お掃除ロボットが通れる高さ
- 厚みのある片肘はテーブルやシートとしても使用可能

[アームレスソファ]

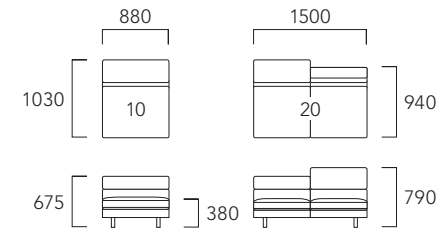

10 : FD-2546

[片肘ソファ]

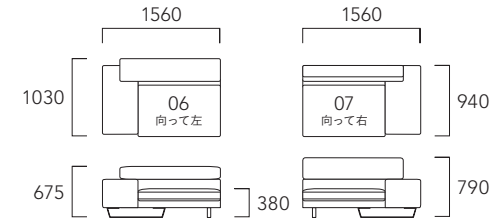

07・50 : LC-518
35・36 : FB-3918

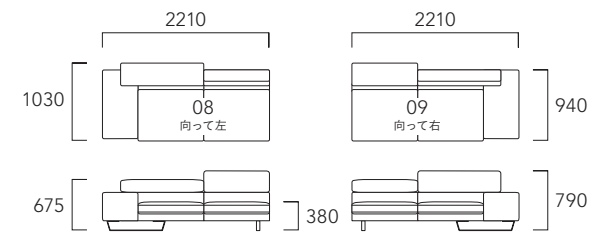

50 : LC-518

[カウチ]

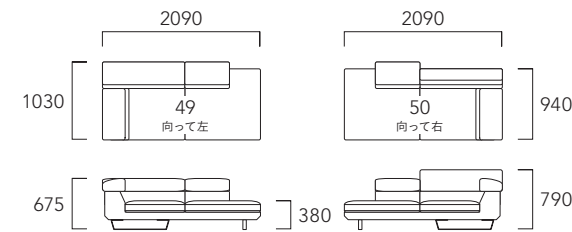

10・09・17L : LC-518

[スツール]

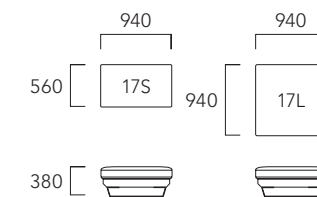

[背クッション]

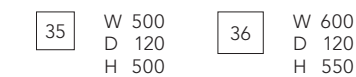

[組み合わせ例]

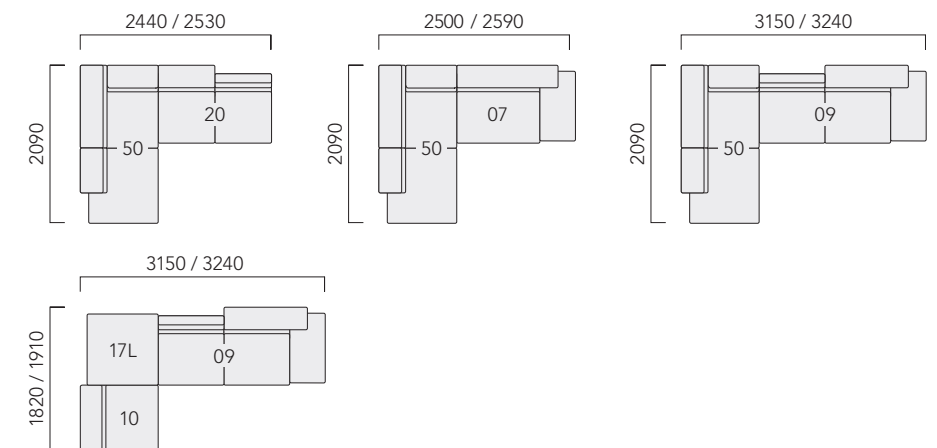

TAS

タス
T327



- ミニマルなデザインでなめらかな丸みのあるボディ
- ほどよい弾力で自然と体になじんでいく上質な座り心地
- 多彩なピースとオプションを自由に選択

脚色 ● BL ● GY 天板 ● BW (ウォールナット材) ● DB (レッドオーク材) ● GY (レッドオーク材)

布張り

ピースアイテム	ピース番号	FA	FB	FC	※FD	FE	※FF	※FG
1Pソファ	01	325,600 (296,000)	334,400 (304,000)	350,900 (319,000)	361,900 (329,000)	376,200 (342,000)	392,700 (357,000)	423,500 (385,000)
2Pソファ	02	523,600 (476,000)	533,500 (485,000)	561,000 (510,000)	578,600 (526,000)	600,600 (546,000)	623,700 (567,000)	668,800 (608,000)
3Pソファ	03	552,200 (502,000)	563,200 (512,000)	591,800 (538,000)	610,500 (555,000)	633,600 (576,000)	656,700 (597,000)	702,900 (639,000)
2P片肘ソファS	06S / 07S	321,200 (292,000)	326,700 (297,000)	346,500 (315,000)	357,500 (325,000)	371,800 (338,000)	387,200 (352,000)	415,800 (378,000)
2P片肘ソファ	06 / 07	478,500 (435,000)	487,300 (443,000)	504,900 (459,000)	518,100 (471,000)	533,500 (485,000)	548,900 (499,000)	579,700 (527,000)
ショートバック片肘ソファ	61 / 62	403,700 (367,000)	411,400 (374,000)	432,300 (393,000)	446,600 (406,000)	465,300 (423,000)	482,900 (439,000)	520,300 (473,000)
カウチ	49 / 50	374,000 (340,000)	381,700 (347,000)	402,600 (366,000)	416,900 (379,000)	435,600 (396,000)	453,200 (412,000)	490,600 (446,000)
スクエアカウチ	118 / 119	514,800 (468,000)	520,300 (473,000)	541,200 (492,000)	553,300 (503,000)	572,000 (520,000)	586,300 (533,000)	620,400 (564,000)
コーナーソファ	25	235,400 (214,000)	240,900 (219,000)	251,900 (229,000)	260,700 (237,000)	270,600 (246,000)	281,600 (256,000)	301,400 (274,000)
スツールS	17S	124,300 (113,000)	126,500 (115,000)	133,100 (121,000)	136,400 (124,000)	141,900 (129,000)	147,400 (134,000)	157,300 (143,000)
スツール	17	156,200 (142,000)	158,400 (144,000)	163,900 (149,000)	169,400 (154,000)	174,900 (159,000)	180,400 (164,000)	191,400 (174,000)
アームクッション	26	25,300 (23,000)	26,400 (24,000)	28,600 (26,000)	30,800 (28,000)	33,000 (30,000)	35,200 (32,000)	39,600 (36,000)
アームクッション	27	26,400 (24,000)	27,500 (25,000)	29,700 (27,000)	31,900 (29,000)	34,100 (31,000)	36,300 (33,000)	40,700 (37,000)

※ 張れない布地 FD-2567・2568、FF-2003・2005・2007・2009、FG-4947

革張り

ピースアイテム	ピース番号	LA	LC	LF
1Pソファ	01	433,400 (394,000)	469,700 (427,000)	609,400 (554,000)
2Pソファ	02	687,500 (625,000)	742,500 (675,000)	954,800 (868,000)
3Pソファ	03	728,200 (662,000)	785,400 (714,000)	1,012,000 (920,000)
2P片肘ソファS	06S / 07S	431,200 (392,000)	467,500 (425,000)	607,200 (552,000)
2P片肘ソファ	06 / 07	596,200 (542,000)	632,500 (575,000)	777,700 (707,000)
ショートバック片肘ソファ	61 / 62	533,500 (485,000)	577,500 (525,000)	749,100 (681,000)
カウチ	49 / 50	503,800 (458,000)	547,800 (498,000)	719,400 (654,000)
スクエアカウチ	118 / 119	636,900 (579,000)	677,600 (616,000)	836,000 (760,000)
コーナーソファ	25	312,400 (284,000)	337,700 (307,000)	436,700 (397,000)
スツールS	17S	161,700 (147,000)	173,800 (158,000)	223,300 (203,000)
スツール	17	195,800 (178,000)	210,100 (191,000)	264,000 (240,000)
アームクッション	26	41,800 (38,000)	47,300 (43,000)	70,400 (64,000)
アームクッション	27	42,900 (39,000)	48,400 (44,000)	71,500 (65,000)

- 革張りはカバーリングではありません

オプション

ピースアイテム	ピース番号	価格
ミニテーブル	90	42,900 (39,000)
マルチポケット	80	71,500 (65,000)

- ミニテーブル/天板:ウォールナット無垢材 ポリウレタン塗装/ウォールナット (BW)
レッドオーク無垢材 ポリウレタン塗装/ダークブラウン (DB)・グレー (GY)
/支柱パイプ:スチールパイプ 粉体塗装梨地仕上げ/ブラック (BL)・グレー (GY)
- マルチポケット/LA-212・213・218の3色からお選びいただけます
/取付パーツ:ブラック色
/1Pソファ (01)、スクエアカウチ (118/119) には対応しておりません
/受注生産品 (納期4週間)

HALF COVER COMBI FLEX POLIFY PAD LEATHER

- 脚部:スチールパイプ 粉体塗装梨地仕上げ/ブラック (BL)・グレー (GY)
- 座クッションは、フレックスフォーム (低反発ウレタンフォーム) とポリフィッドを使用
- お掃除ロボットが通れる高さ



[ソファ]

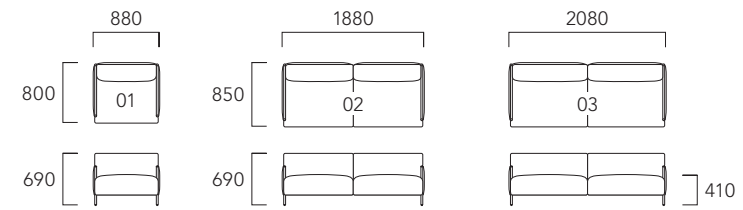

01 GY・26×2:FE-6406

[片肘ソファ]

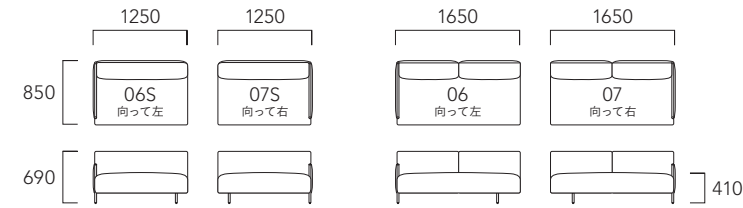

03 GY・26×2:FE-6406

[コーナーソファ]

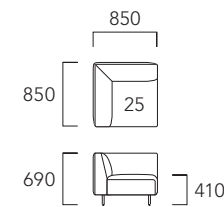

[ショートバック片肘ソファ]

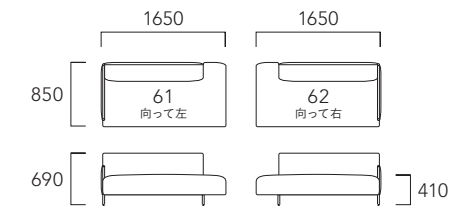

07 GY・118 GY:FE-6700/LA-213
26・27×2:FE-6700

[カウチ]

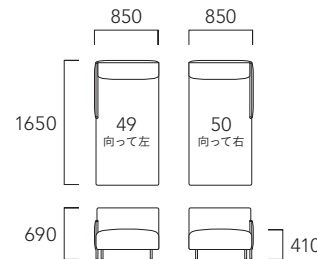

[スクエアカウチ]

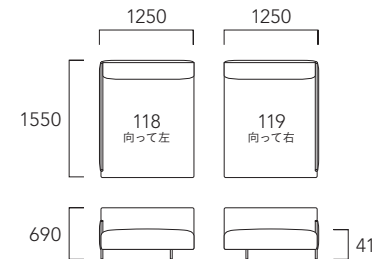

アームクッション/26

ミニテーブル/90
天板GY/支柱パイプBL

[スツール]

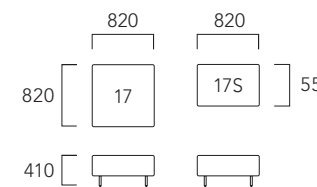

[アームクッション]



[ミニテーブル]



[マルチポケット]

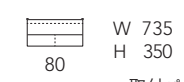

- 取付パーツは除く

対応革 LA-RANKの3色からお選びいただけます



マルチポケット/80:LA-212

TAS

タス
T327

コンビネーション／布張り

ピースアイテム	ピース番号	FA	FB	FC	※FD	FE	※FF	※FG
1Pソファ/ハーフカバー	01C	35,200 (32,000)	40,700 (37,000)	55,000 (50,000)	62,700 (57,000)	72,600 (66,000)	84,700 (77,000)	106,700 (97,000)
1Pソファ/ベースボディ	01	292,600 (266,000)	293,700 (267,000)	297,000 (270,000)	301,400 (274,000)	304,700 (277,000)	309,100 (281,000)	315,700 (287,000)
2Pソファ/ハーフカバー	02C	58,300 (53,000)	67,100 (61,000)	90,200 (82,000)	105,600 (96,000)	123,200 (112,000)	141,900 (129,000)	178,200 (162,000)
2Pソファ/ベースボディ	02	467,500 (425,000)	468,600 (426,000)	471,900 (429,000)	474,100 (431,000)	478,500 (435,000)	482,900 (439,000)	492,800 (448,000)
3Pソファ/ハーフカバー	03C	62,700 (57,000)	70,400 (64,000)	95,700 (87,000)	111,100 (101,000)	132,000 (120,000)	150,700 (137,000)	191,400 (174,000)
3Pソファ/ベースボディ	03	491,700 (447,000)	492,800 (448,000)	497,200 (452,000)	500,500 (455,000)	502,700 (457,000)	506,000 (460,000)	512,600 (466,000)
2P片肘ソファS/ハーフカバー	06SC / 07SC	36,300 (33,000)	40,700 (37,000)	55,000 (50,000)	64,900 (59,000)	74,800 (68,000)	85,800 (78,000)	106,700 (97,000)
2P片肘ソファS/ベースボディ	06S / 07S	287,100 (261,000)	288,200 (262,000)	292,600 (266,000)	294,800 (268,000)	297,000 (270,000)	302,500 (275,000)	311,300 (283,000)
2P片肘ソファ/ハーフカバー	06C / 07C	40,700 (37,000)	46,200 (42,000)	62,700 (57,000)	70,400 (64,000)	83,600 (76,000)	95,700 (87,000)	121,000 (110,000)
2P片肘ソファ/ベースボディ	06 / 07	438,900 (399,000)	441,100 (401,000)	445,500 (405,000)	447,700 (407,000)	452,100 (411,000)	454,300 (413,000)	462,000 (420,000)
ショートバック片肘ソファ/ハーフカバー	61C / 62C	44,000 (40,000)	49,500 (45,000)	67,100 (61,000)	79,200 (72,000)	93,500 (85,000)	107,800 (98,000)	136,400 (124,000)
ショートバック片肘ソファ/ベースボディ	61 / 62	361,900 (329,000)	363,000 (330,000)	367,400 (334,000)	369,600 (336,000)	372,900 (339,000)	376,200 (342,000)	382,800 (348,000)
カウチ/ハーフカバー	49C / 50C	46,200 (42,000)	53,900 (49,000)	69,300 (63,000)	81,400 (74,000)	95,700 (87,000)	110,000 (100,000)	138,600 (126,000)
カウチ/ベースボディ	49 / 50	327,800 (298,000)	328,900 (299,000)	335,500 (305,000)	337,700 (307,000)	341,000 (310,000)	344,300 (313,000)	350,900 (319,000)
スクエアカウチ/ハーフカバー	118C / 119C	44,000 (40,000)	48,400 (44,000)	66,000 (60,000)	75,900 (69,000)	90,200 (82,000)	103,400 (94,000)	129,800 (118,000)
スクエアカウチ/ベースボディ	118 / 119	470,800 (428,000)	471,900 (429,000)	475,200 (432,000)	478,500 (435,000)	482,900 (439,000)	485,100 (441,000)	492,800 (448,000)

- ハーフカバーは替カバーとしてもご購入いただけます

替カバー

ピースアイテム	ピース番号	FA	FB	FC	※FD	FE	※FF	※FG
コーナーソファカバー	25C	34,100 (31,000)	39,600 (36,000)	50,600 (46,000)	59,400 (54,000)	69,300 (63,000)	80,300 (73,000)	100,100 (91,000)
スツールSカバー	175C	13,200 (12,000)	15,400 (14,000)	22,000 (20,000)	25,300 (23,000)	30,800 (28,000)	36,300 (33,000)	46,200 (42,000)
スツールカバー	17C	15,400 (14,000)	17,600 (16,000)	23,100 (21,000)	28,600 (26,000)	34,100 (31,000)	39,600 (36,000)	50,600 (46,000)
アームクッションカバー	26C	8,800 (8,000)	9,900 (9,000)	12,100 (11,000)	14,300 (13,000)	16,500 (15,000)	18,700 (17,000)	23,100 (21,000)
アームクッションカバー	27C	8,800 (8,000)	9,900 (9,000)	12,100 (11,000)	14,300 (13,000)	16,500 (15,000)	18,700 (17,000)	23,100 (21,000)

※ 張れない布地 FD-2567・2568、FF-2003・2005・2007・2009、FG-4947

コンビネーション／革張り

ピースアイテム	ピース番号	LA	LC	LF
1Pソファ/ハーフカバー	01C	115,500 (105,000)	143,000 (130,000)	251,900 (229,000)
1Pソファ/ベースボディ	01	319,000 (290,000)	326,700 (297,000)	358,600 (326,000)
2Pソファ/ハーフカバー	02C	195,800 (178,000)	242,000 (220,000)	422,400 (384,000)
2Pソファ/ベースボディ	02	492,800 (448,000)	501,600 (456,000)	537,900 (489,000)
3Pソファ/ハーフカバー	03C	212,300 (193,000)	259,600 (236,000)	444,400 (404,000)
3Pソファ/ベースボディ	03	518,100 (471,000)	526,900 (479,000)	563,200 (512,000)
2P片肘ソファS/ハーフカバー	06SC / 07SC	118,800 (108,000)	146,300 (133,000)	255,200 (232,000)
2P片肘ソファS/ベースボディ	06S / 07S	313,500 (285,000)	321,200 (292,000)	353,100 (321,000)
2P片肘ソファ/ハーフカバー	06C / 07C	132,000 (120,000)	160,600 (146,000)	272,800 (248,000)
2P片肘ソファ/ベースボディ	06 / 07	466,400 (424,000)	473,000 (430,000)	500,500 (455,000)
ショートバック片肘ソファ/ハーフカバー	61C / 62C	147,400 (134,000)	183,700 (167,000)	323,400 (294,000)
ショートバック片肘ソファ/ベースボディ	61 / 62	387,200 (352,000)	394,900 (359,000)	426,800 (388,000)
カウチ/ハーフカバー	49C / 50C	149,600 (136,000)	185,900 (169,000)	325,600 (296,000)
カウチ/ベースボディ	49 / 50	354,200 (322,000)	363,000 (330,000)	393,800 (358,000)
スクエアカウチ/ハーフカバー	118C / 119C	141,900 (129,000)	173,800 (158,000)	300,300 (273,000)
スクエアカウチ/ベースボディ	118 / 119	497,200 (452,000)	503,800 (458,000)	531,300 (483,000)

- 革張りはカバーリングではありません

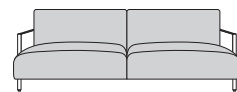

- ハーフカバーはグレー部分になります
- ベースボディはハーフカバー以外の部分になります
- アーム部のみ張り込みとなります



07 BL・49 BL・LF-316 / FG-2808
26×2 : LF-316
90 天板GY / 支柱パイプBL
リビングテーブル / SLT327-42R トップGY / 脚部BL



06S GY・07 GY・17 GY・26×2 : FB-5509

LIVING

DINING

BEDDING

STORAGE

RUG

MATERIAL

FINANCIER

フィナンシェ
N264



- フラットに設計されたシンプルで洗練されたデザイン
- 薄さを感じさせない居心地のいい独自の座り心地
- 座クッションはソフトとハード、脚部はスチール脚と木脚が選べいただけます

脚色 ● スチール ● DB ● WN

布張り

ピースアイテム	ピース番号	FA	FB	FC	FD	FE	FF	FG
1Pソファ	01	339,900 (309,000)	347,600 (316,000)	367,400 (334,000)	379,500 (345,000)	393,800 (358,000)	409,200 (372,000)	440,000 (400,000)
2Pソファ	02	490,600 (446,000)	502,700 (457,000)	532,400 (484,000)	552,200 (502,000)	576,400 (524,000)	600,600 (546,000)	649,000 (590,000)
3Pソファ	03	550,000 (500,000)	563,200 (512,000)	597,300 (543,000)	619,300 (563,000)	647,900 (589,000)	677,600 (616,000)	737,000 (670,000)
2Pアームレスソファ	20	354,200 (322,000)	363,000 (330,000)	387,200 (352,000)	402,600 (366,000)	420,200 (382,000)	438,900 (399,000)	476,300 (433,000)
3Pアームレスソファ	30	479,600 (436,000)	492,800 (448,000)	526,900 (479,000)	546,700 (497,000)	577,500 (525,000)	603,900 (549,000)	661,100 (601,000)
アームレスソファ	41 / 42	368,500 (335,000)	375,100 (341,000)	398,200 (362,000)	410,300 (373,000)	426,800 (388,000)	443,300 (403,000)	476,300 (433,000)
片肘ソファ	06 / 07	440,000 (400,000)	451,000 (410,000)	476,300 (433,000)	497,200 (452,000)	517,000 (470,000)	540,100 (491,000)	584,100 (531,000)
カウチS	49S / 50S	419,100 (381,000)	427,900 (389,000)	455,400 (414,000)	470,800 (428,000)	490,600 (446,000)	512,600 (466,000)	554,400 (504,000)
カウチL	49L / 50L	705,100 (641,000)	716,100 (651,000)	753,500 (685,000)	775,500 (705,000)	806,300 (733,000)	837,100 (761,000)	897,600 (816,000)
ベンチ	44	372,900 (339,000)	375,100 (341,000)	386,100 (351,000)	394,900 (359,000)	405,900 (369,000)	413,600 (376,000)	432,300 (393,000)
スツールS	17S	228,800 (208,000)	232,100 (211,000)	242,000 (220,000)	249,700 (227,000)	260,700 (237,000)	271,700 (247,000)	292,600 (266,000)
スツールL	17L	258,500 (235,000)	261,800 (238,000)	272,800 (248,000)	279,400 (254,000)	294,800 (268,000)	302,500 (275,000)	325,600 (296,000)
背クッション	35	42,900 (39,000)	44,000 (40,000)	47,300 (43,000)	48,400 (44,000)	50,600 (46,000)	52,800 (48,000)	58,300 (53,000)
背クッション	36	52,800 (48,000)	53,900 (49,000)	57,200 (52,000)	59,400 (54,000)	66,000 (60,000)	70,400 (64,000)	80,300 (73,000)

替カバー

ピースアイテム	ピース番号	FA	FB	FC	FD	FE	FF	FG
1Pソファカバー	01C	55,000 (50,000)	62,700 (57,000)	82,500 (75,000)	94,600 (86,000)	108,900 (99,000)	124,300 (113,000)	155,100 (141,000)
2Pソファカバー	02C	88,000 (80,000)	100,100 (91,000)	129,800 (118,000)	149,600 (136,000)	173,800 (158,000)	198,000 (180,000)	246,400 (224,000)
3Pソファカバー	03C	97,900 (89,000)	111,100 (101,000)	145,200 (132,000)	167,200 (152,000)	195,800 (178,000)	225,500 (205,000)	284,900 (259,000)
2Pアームレスソファカバー	20C	67,100 (61,000)	75,900 (69,000)	100,100 (91,000)	115,500 (105,000)	133,100 (121,000)	151,800 (138,000)	189,200 (172,000)
3Pアームレスソファカバー	30C	97,900 (89,000)	111,100 (101,000)	145,200 (132,000)	165,000 (150,000)	195,800 (178,000)	222,200 (202,000)	279,400 (254,000)
アームレスソファカバー	41C / 42C	66,000 (60,000)	72,600 (66,000)	95,700 (87,000)	107,800 (98,000)	124,300 (113,000)	140,800 (128,000)	173,800 (158,000)
片肘ソファカバー	06C / 07C	99,000 (90,000)	110,000 (100,000)	135,300 (123,000)	156,200 (142,000)	176,000 (160,000)	199,100 (181,000)	243,100 (221,000)
カウチSカバー	49SC / 50SC	74,800 (68,000)	83,600 (76,000)	111,100 (101,000)	126,500 (115,000)	146,300 (133,000)	168,300 (153,000)	210,100 (191,000)
カウチLカバー	49LC / 50LC	126,500 (115,000)	137,500 (125,000)	174,900 (159,000)	196,900 (179,000)	227,700 (207,000)	258,500 (235,000)	319,000 (290,000)
ベンチカバー	44C	47,300 (43,000)	49,500 (45,000)	60,500 (55,000)	69,300 (63,000)	80,300 (73,000)	88,000 (80,000)	106,700 (97,000)
スツールSカバー	17SC	37,400 (34,000)	40,700 (37,000)	50,600 (46,000)	58,300 (53,000)	69,300 (63,000)	80,300 (73,000)	101,200 (92,000)
スツールLカバー	17LC	46,200 (42,000)	49,500 (45,000)	60,500 (55,000)	67,100 (61,000)	82,500 (75,000)	90,200 (82,000)	113,300 (103,000)
背クッションカバー	35C	14,300 (13,000)	15,400 (14,000)	18,700 (17,000)	19,800 (18,000)	22,000 (20,000)	24,200 (22,000)	29,700 (27,000)
背クッションカバー	36C	16,500 (15,000)	17,600 (16,000)	20,900 (19,000)	23,100 (21,000)	29,700 (27,000)	34,100 (31,000)	44,000 (40,000)

- 柄が横になる布地については、ご希望により背クッションのみ通常の柄行きでご用意できます
- 次の布地は背クッションのみご用意できます。FE-2232・2238、FG-4501・4507

革張り

ピースアイテム	ピース番号	LA	LC	LF
1Pソファ	01	443,300 (403,000)	517,000 (470,000)	806,300 (733,000)
2Pソファ	02	665,500 (605,000)	770,000 (700,000)	1,180,300 (1,073,000)
3Pソファ	03	750,200 (682,000)	866,800 (788,000)	1,327,700 (1,207,000)
2Pアームレスソファ	20	457,600 (416,000)	529,100 (481,000)	809,600 (736,000)
3Pアームレスソファ	30	630,300 (573,000)	709,500 (645,000)	1,021,900 (929,000)
アームレスソファ	41 / 42	456,500 (415,000)	528,000 (480,000)	808,500 (735,000)
片肘ソファ	06 / 07	564,300 (513,000)	652,300 (593,000)	999,900 (909,000)
カウチS	49S / 50S	528,000 (480,000)	611,600 (556,000)	941,600 (856,000)
カウチL	49L / 50L	860,200 (782,000)	997,700 (907,000)	1,534,500 (1,395,000)
ベンチ	44	453,200 (412,000)	475,200 (432,000)	561,000 (510,000)
スツールS	17S	286,000 (260,000)	308,000 (280,000)	394,900 (359,000)
スツールL	17L	312,400 (284,000)	336,600 (306,000)	431,200 (392,000)
背クッション	35	62,700 (57,000)	70,400 (64,000)	102,300 (93,000)
背クッション	36	80,300 (73,000)	93,500 (85,000)	147,400 (134,000)

- 革張りはカバーリングではありません

FULL COVER HYPER (ソフトタイプのみ) FLEX ER PROFILE DACRON DREAMESSENCE LEATHER SH SOFT / HARD

【組み合わせ例】

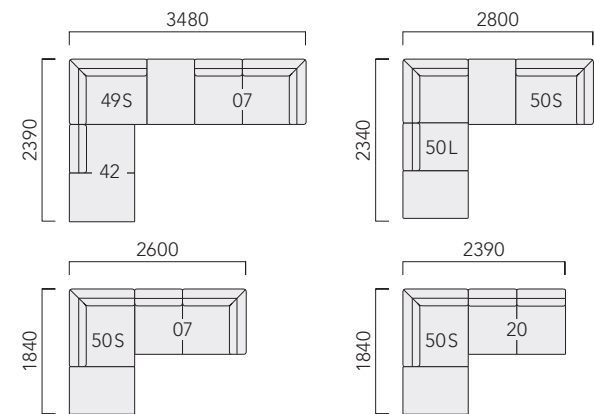

【ソファ】

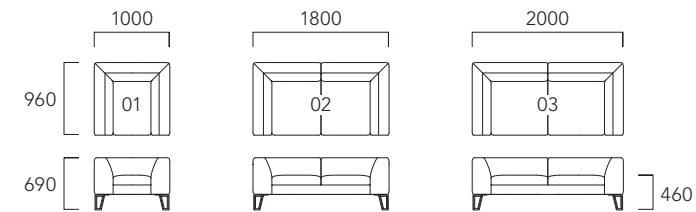

03 A : FD-2522

【アームレスソファ】

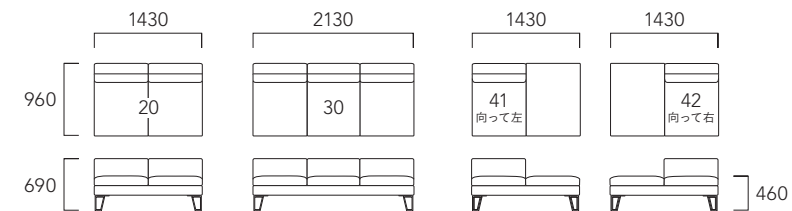

20 A・49L A・36×2 : LA-213
35 : FG-2800

【片肘ソファ】

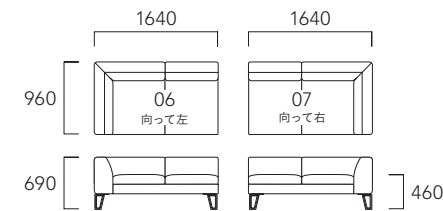

【背クッション】

35	W 490 D 150 H 450	36	W 600 D 220 H 570
----	-------------------------	----	-------------------------

【カウチ】

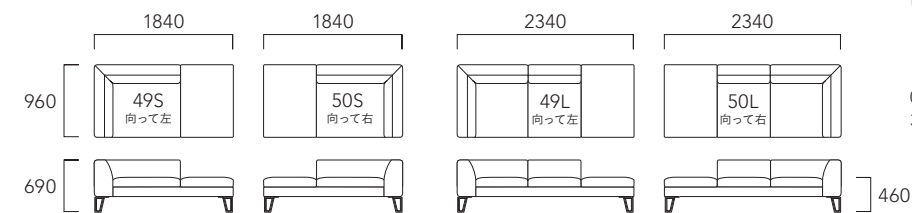

06 A・49S A・36×2 : FE-2352
35 : LC-511

【ベンチ】

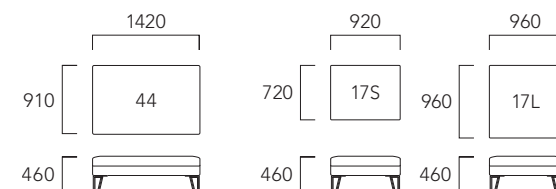

49S A・49L A・36×2 : FD-6609
35×2 : FF-2709

- 脚部：スチール脚 (A) / ブラック色 木脚 (B) / ダークブラウン (DB) ・ホワイトナチュラル (WN)
- 座クッションは、体圧分散に優れたプロファイル (波形) 加工とフレックスフォーム (低反発ウレタンフォーム) を使用し、ソフトタイプ (S) とハードタイプ (H) の2種類からお選びいただけます
- お掃除ロボットが通れる高さ



BRNO

ブルノ
T725



- 空間になじむ直線的でシンプルなデザイン
- しっかりと体を受けとめる弾力のある座り心地
- 空間や個性にあわせて、ファブリックや組み合わせをお選びいただけます

脚色 ● DB ● NA

布張り

ピースアイテム	ピース番号	FA	FB	FC	FD	FE	FF	FG
1Pソファ	01	194,700 (177,000)	203,500 (185,000)	222,200 (202,000)	235,400 (214,000)	249,700 (227,000)	267,300 (243,000)	298,100 (271,000)
2Pソファ	02	284,900 (259,000)	298,100 (271,000)	328,900 (299,000)	348,700 (317,000)	372,900 (339,000)	402,600 (366,000)	456,500 (415,000)
3Pソファ	03	308,000 (280,000)	321,200 (292,000)	357,500 (325,000)	379,500 (345,000)	407,000 (370,000)	437,800 (398,000)	496,100 (451,000)
3.5Pソファ	04	346,500 (315,000)	359,700 (327,000)	401,500 (365,000)	424,600 (386,000)	458,700 (417,000)	490,600 (446,000)	556,600 (506,000)
2P片肘ソファ	06 / 07	248,600 (226,000)	258,500 (235,000)	289,300 (263,000)	308,000 (280,000)	326,700 (297,000)	350,900 (319,000)	394,900 (359,000)
3P片肘ソファ	08 / 09	267,300 (243,000)	278,300 (253,000)	310,200 (282,000)	328,900 (299,000)	355,300 (323,000)	379,500 (345,000)	430,100 (391,000)
3.5P片肘ソファ	08L / 09L	302,500 (275,000)	315,700 (287,000)	353,100 (321,000)	372,900 (339,000)	404,800 (368,000)	432,300 (393,000)	491,700 (447,000)
コーナーソファ	31 / 32	238,700 (217,000)	246,400 (224,000)	272,800 (248,000)	289,300 (263,000)	310,200 (282,000)	327,800 (298,000)	367,400 (334,000)
カウチ	49 / 50	272,800 (248,000)	281,600 (256,000)	308,000 (280,000)	321,200 (292,000)	342,100 (311,000)	366,300 (333,000)	411,400 (374,000)
スツールS	17S	80,300 (73,000)	81,400 (74,000)	91,300 (83,000)	95,700 (87,000)	99,000 (90,000)	107,800 (98,000)	121,000 (110,000)
スツールL	17L	95,700 (87,000)	99,000 (90,000)	110,000 (100,000)	114,400 (104,000)	119,900 (109,000)	129,800 (118,000)	144,100 (131,000)

替カバー

ピースアイテム	ピース番号	FA	FB	FC	FD	FE	FF	FG
1Pソファカバー	01C	57,200 (52,000)	66,000 (60,000)	84,700 (77,000)	97,900 (89,000)	112,200 (102,000)	129,800 (118,000)	160,600 (146,000)
2Pソファカバー	02C	83,600 (76,000)	96,800 (88,000)	127,600 (116,000)	147,400 (134,000)	171,600 (156,000)	201,300 (183,000)	255,200 (232,000)
3Pソファカバー	03C	88,000 (80,000)	101,200 (92,000)	137,500 (125,000)	159,500 (145,000)	187,000 (170,000)	217,800 (198,000)	276,100 (251,000)
3.5Pソファカバー	04C	100,100 (91,000)	113,300 (103,000)	155,100 (141,000)	178,200 (162,000)	212,300 (193,000)	244,200 (222,000)	310,200 (282,000)
2P片肘ソファカバー	06C / 07C	70,400 (64,000)	80,300 (73,000)	111,100 (101,000)	129,800 (118,000)	148,500 (135,000)	172,700 (157,000)	216,700 (197,000)
3P片肘ソファカバー	08C / 09C	75,900 (69,000)	86,900 (79,000)	118,800 (108,000)	137,500 (125,000)	163,900 (149,000)	188,100 (171,000)	238,700 (217,000)
3.5P片肘ソファカバー	08LC / 09LC	85,800 (78,000)	99,000 (90,000)	136,400 (124,000)	156,200 (142,000)	188,100 (171,000)	215,600 (196,000)	275,000 (250,000)
コーナーソファカバー	31C/32C	63,800 (58,000)	71,500 (65,000)	97,900 (89,000)	114,400 (104,000)	135,300 (123,000)	152,900 (139,000)	192,500 (175,000)
カウチカバー	49C/50C	69,300 (63,000)	78,100 (71,000)	104,500 (95,000)	117,700 (107,000)	138,600 (126,000)	162,800 (148,000)	207,900 (189,000)
スツールSカバー	17SC	19,800 (18,000)	20,900 (19,000)	30,800 (28,000)	35,200 (32,000)	38,500 (35,000)	47,300 (43,000)	60,500 (55,000)
スツールLカバー	17LC	22,000 (20,000)	25,300 (23,000)	36,300 (33,000)	40,700 (37,000)	46,200 (42,000)	56,100 (51,000)	70,400 (64,000)

- 柄が横になる布地があります

革張り

ピースアイテム	ピース番号	LA	LC	LF
1Pソファ	01	291,500 (265,000)	337,700 (307,000)	518,100 (471,000)
2Pソファ	02	451,000 (410,000)	521,400 (474,000)	796,400 (724,000)
3Pソファ	03	492,800 (448,000)	568,700 (517,000)	866,800 (788,000)
3.5Pソファ	04	553,300 (503,000)	642,400 (584,000)	990,000 (900,000)
2P片肘ソファ	06 / 07	394,900 (359,000)	457,600 (416,000)	706,200 (642,000)
3P片肘ソファ	08 / 09	430,100 (391,000)	498,300 (453,000)	764,500 (695,000)
3.5P片肘ソファ	08L / 09L	488,400 (444,000)	566,500 (515,000)	873,400 (794,000)
コーナーソファ	31 / 32	370,700 (337,000)	427,900 (389,000)	654,500 (595,000)
カウチ	49 / 50	396,000 (360,000)	458,700 (417,000)	707,300 (643,000)
スツールS	17S	99,000 (90,000)	114,400 (104,000)	172,700 (157,000)
スツールL	17L	123,200 (112,000)	141,900 (129,000)	214,500 (195,000)

- 革張りはカバーリングではありません

[組み合わせ例]

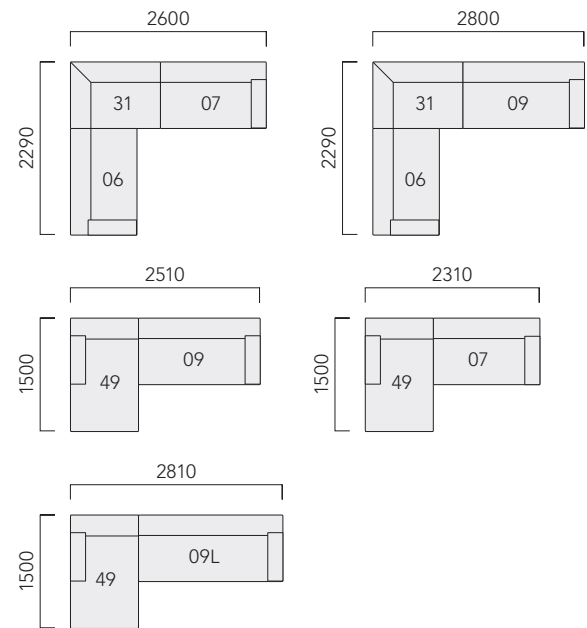

[ソファ]

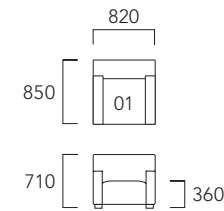

01 DB : LC-518

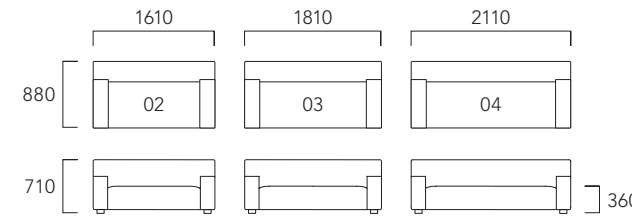

02 DB : FF-2402

[片肘ソファ]

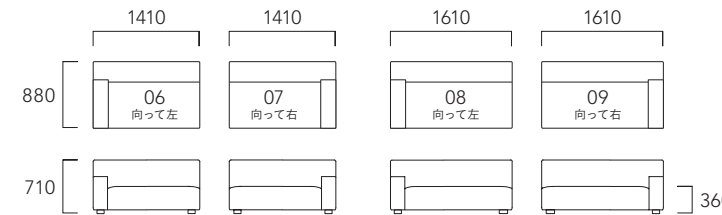

03 DB : FF-2402

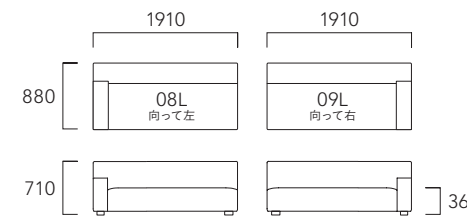

04 DB : LC-518

[コーナーソファ]

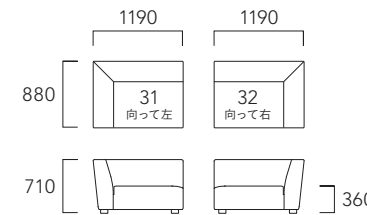

[カウチ]

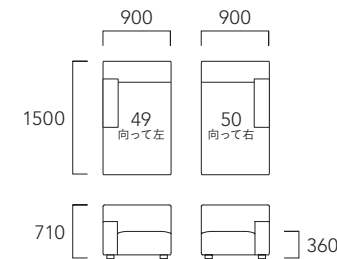

17L DB・17S DB : FF-2402

[スツール]

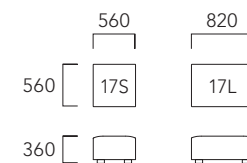

06 DB・09 DB・31 DB : FB-5507
CU4040x2・CU4545・CU5555x2 : ウルトラスエード

- 脚部: 木脚/ダークブラウン (DB)・ナチュラル (NA)
- 座クッションは、スーパーフレックス (モールド成形) と体圧分散性にすぐれたハイパーフォーム (高密度・高弾性ウレタンフォーム) を使用

MAJES

マジェス
T428



- 美しい有機的なフォルムをいかしたモダンなデザイン
- 異なる素材を組み合わせ、長く居たいと思わせてくれる心地よさ
- ファブリックとレザーを張りわけ、自分好みの一台に仕立てることができます

布張り

ピースアイテム	ピース番号	FA	FB	FC	FD	※FE	※FF	※FG
1Pソファ	01	313,500 (285,000)	323,400 (294,000)	345,400 (314,000)	358,600 (326,000)	377,300 (343,000)	398,200 (362,000)	438,900 (399,000)
2Pソファ	02	425,700 (387,000)	438,900 (399,000)	473,000 (430,000)	496,100 (451,000)	526,900 (479,000)	554,400 (504,000)	612,700 (557,000)
3Pソファ	03	474,100 (431,000)	489,500 (445,000)	531,300 (483,000)	557,700 (507,000)	592,900 (539,000)	623,700 (567,000)	688,600 (626,000)
スツール	17	94,600 (86,000)	99,000 (90,000)	111,100 (101,000)	116,600 (106,000)	125,400 (114,000)	133,100 (121,000)	150,700 (137,000)

コンビネーション/布張り

ピースアイテム	ピース番号	FA	FB	FC	FD	※FE	※FF	※FG
1Pソファ/クッション部	01	84,700 (77,000)	89,100 (81,000)	96,800 (88,000)	104,500 (95,000)	111,100 (101,000)	122,100 (111,000)	138,600 (126,000)
1Pソファ/ボディ部	01	228,800 (208,000)	235,400 (214,000)	248,600 (226,000)	254,100 (231,000)	266,200 (242,000)	277,200 (252,000)	300,300 (273,000)
2Pソファ/クッション部	02	147,400 (134,000)	154,000 (140,000)	170,500 (155,000)	181,500 (165,000)	194,700 (177,000)	207,900 (189,000)	235,400 (214,000)
2Pソファ/ボディ部	02	278,300 (253,000)	284,900 (259,000)	302,500 (275,000)	314,600 (286,000)	332,200 (302,000)	346,500 (315,000)	377,300 (343,000)
3Pソファ/クッション部	03	167,200 (152,000)	174,900 (159,000)	194,700 (177,000)	206,800 (188,000)	224,400 (204,000)	239,800 (218,000)	271,700 (247,000)
3Pソファ/ボディ部	03	306,900 (279,000)	314,600 (286,000)	337,700 (307,000)	352,000 (320,000)	368,500 (335,000)	385,000 (350,000)	418,000 (380,000)
スツール/クッション部	17	35,200 (32,000)	37,400 (34,000)	41,800 (38,000)	44,000 (40,000)	46,200 (42,000)	49,500 (45,000)	55,000 (50,000)
スツール/ボディ部	17	60,500 (55,000)	62,700 (57,000)	69,300 (63,000)	72,600 (66,000)	79,200 (72,000)	83,600 (76,000)	94,600 (86,000)

クッション部替カバー

ピースアイテム	ピース番号	FA	FB	FC	FD	※FE	※FF	※FG
1Pソファ/クッション部カバー	01C	36,300 (33,000)	40,700 (37,000)	48,400 (44,000)	56,100 (51,000)	63,800 (58,000)	72,600 (66,000)	89,100 (81,000)
2Pソファ/クッション部カバー	02C	62,700 (57,000)	69,300 (63,000)	85,800 (78,000)	96,800 (88,000)	110,000 (100,000)	124,300 (113,000)	150,700 (137,000)
3Pソファ/クッション部カバー	03C	69,300 (63,000)	75,900 (69,000)	95,700 (87,000)	107,800 (98,000)	125,400 (114,000)	140,800 (128,000)	172,700 (157,000)
スツール/クッション部カバー	17C	15,400 (14,000)	17,600 (16,000)	22,000 (20,000)	24,200 (22,000)	26,400 (24,000)	29,700 (27,000)	35,200 (32,000)

※張れない布地 (ボディ部) FE-2232・2238・6171・6174・6177・6178・6400・6401・6402・6404・6405・6406・6410・6417、
FF-2003・2005・2007・2009、FG-2000・2002・2008・2279・2800・2804・2808・4501・4507・4947、ソフトレザー、ダイナミカ
上記の張れない布地については、クッション部のみ張ることができます

- 柄が横になる布地があります
- FE-6400・6401・6402・6404・6405・6406・6410・6417のクッション部はつまみ縫いではなく、地縫い仕様です
- ソフトレザーのクッション部はつまみ縫いではなく、片ステッチ仕様です
- 布張りのクッション部はつまみ縫い仕様、ボディ部は片ステッチ仕様です

革張り

ピースアイテム	ピース番号	LA	LC	LF
1Pソファ	01	458,700 (417,000)	509,300 (463,000)	710,600 (646,000)
2Pソファ	02	650,100 (591,000)	729,300 (663,000)	1,039,500 (945,000)
3Pソファ	03	733,700 (667,000)	822,800 (748,000)	1,171,500 (1,065,000)
スツール	17	161,700 (147,000)	185,900 (169,000)	281,600 (256,000)

コンビネーション/革張り

ピースアイテム	ピース番号	LA	LC	LF
1Pソファ/クッション部	01	147,400 (134,000)	168,300 (153,000)	250,800 (228,000)
1Pソファ/ボディ部	01	312,400 (284,000)	342,100 (311,000)	455,400 (414,000)
2Pソファ/クッション部	02	251,900 (229,000)	288,200 (262,000)	432,300 (393,000)
2Pソファ/ボディ部	02	399,300 (363,000)	441,100 (401,000)	607,200 (552,000)
3Pソファ/クッション部	03	288,200 (262,000)	331,100 (301,000)	501,600 (456,000)
3Pソファ/ボディ部	03	446,600 (406,000)	491,700 (447,000)	671,000 (610,000)
スツール/クッション部	17	62,700 (57,000)	70,400 (64,000)	101,200 (92,000)
スツール/ボディ部	17	101,200 (92,000)	116,600 (106,000)	172,700 (157,000)

- 革張りはカバーリングではありません
- 革張りはクッション部、ボディ部共に片ステッチ仕様です

[ソファ]

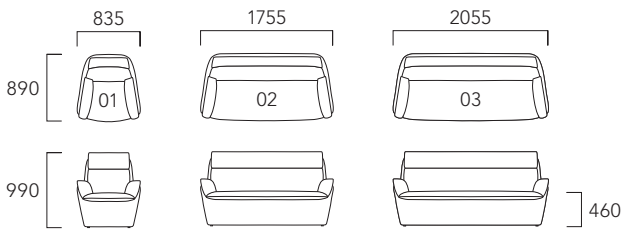

[スツール]

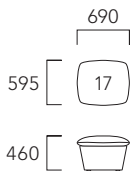

01: FG-2600/LA-216



02: FG-2600/LA-216



03: FG-2600/LA-216



17: LA-216

- ボディ部はハイパーフォーム (高密度・高弾性ウレタンフォーム) とフレックスフォーム (低反発ウレタンフォーム) を組み合わせ、クッション部は耐久性の高いポリフィIIを使用

LITHOS

リトス
N338



- こだわりの傾斜が印象的な個性あるデザイン
- 背もたれとアームをほどよく傾斜させたくつろげる座り心地
- 通常の組み合わせに加え、あぐらをかいたりできる広い変形ピースもお選びいただけます

ベース色 ● DB ● BW ● GY ● NA

布張り

ベースアイテム	ベース番号	FA	FB	FC	FD	FE	FF	FG
2.5Pソファ	02L	467,500 (425,000)	477,400 (434,000)	502,700 (457,000)	515,900 (469,000)	535,700 (487,000)	554,400 (504,000)	592,900 (539,000)
片肘ソファ	06 / 07	363,000 (330,000)	371,800 (338,000)	386,100 (351,000)	397,100 (361,000)	410,300 (373,000)	424,600 (386,000)	451,000 (410,000)
2Pアームレスソファ	20	366,300 (333,000)	374,000 (340,000)	391,600 (356,000)	402,600 (366,000)	418,000 (380,000)	434,500 (395,000)	465,300 (423,000)
変形ソファ	101 / 102	418,000 (380,000)	424,600 (386,000)	441,100 (401,000)	453,200 (412,000)	467,500 (425,000)	484,000 (440,000)	513,700 (467,000)
スクエアカウチ	118 / 119	412,500 (375,000)	418,000 (380,000)	434,500 (395,000)	445,500 (405,000)	459,800 (418,000)	474,100 (431,000)	501,600 (456,000)
カウチ	49 / 50	427,900 (389,000)	434,500 (395,000)	452,100 (411,000)	464,200 (422,000)	481,800 (438,000)	496,100 (451,000)	526,900 (479,000)
スツール	17	141,900 (129,000)	144,100 (131,000)	148,500 (135,000)	154,000 (140,000)	158,400 (144,000)	161,700 (147,000)	169,400 (154,000)
スツールL	17L	151,800 (138,000)	154,000 (140,000)	160,600 (146,000)	162,800 (148,000)	169,400 (154,000)	173,800 (158,000)	184,800 (168,000)
背クッション	35	27,500 (25,000)	28,600 (26,000)	33,000 (30,000)	34,100 (31,000)	37,400 (34,000)	39,600 (36,000)	45,100 (41,000)
背クッション	36S	38,500 (35,000)	39,600 (36,000)	44,000 (40,000)	47,300 (43,000)	49,500 (45,000)	52,800 (48,000)	58,300 (53,000)
背クッション	36	41,800 (38,000)	42,900 (39,000)	48,400 (44,000)	50,600 (46,000)	53,900 (49,000)	58,300 (53,000)	66,000 (60,000)

替カバー

ベースアイテム	ベース番号	FA	FB	FC	FD	FE	FF	FG
2.5Pソファカバー	02LC	83,600 (76,000)	93,500 (85,000)	118,800 (108,000)	132,000 (120,000)	151,800 (138,000)	170,500 (155,000)	209,000 (190,000)
片肘ソファカバー	06C / 07C	57,200 (52,000)	66,000 (60,000)	80,300 (73,000)	91,300 (83,000)	104,500 (95,000)	118,800 (108,000)	145,200 (132,000)
2Pアームレスソファカバー	20C	55,000 (50,000)	62,700 (57,000)	80,300 (73,000)	91,300 (83,000)	106,700 (97,000)	123,200 (112,000)	154,000 (140,000)
変形ソファカバー	101C / 102C	57,200 (52,000)	63,800 (58,000)	80,300 (73,000)	92,400 (84,000)	106,700 (97,000)	123,200 (112,000)	152,900 (139,000)
スクエアカウチカバー	118C / 119C	62,700 (57,000)	68,200 (62,000)	84,700 (77,000)	95,700 (87,000)	110,000 (100,000)	124,300 (113,000)	151,800 (138,000)
カウチカバー	49C / 50C	69,300 (63,000)	75,900 (69,000)	93,500 (85,000)	105,600 (96,000)	123,200 (112,000)	137,500 (125,000)	168,300 (153,000)
スツールカバー	17C	19,800 (18,000)	22,000 (20,000)	26,400 (24,000)	31,900 (29,000)	36,300 (33,000)	39,600 (36,000)	47,300 (43,000)
スツールLカバー	17LC	23,100 (21,000)	25,300 (23,000)	31,900 (29,000)	34,100 (31,000)	40,700 (37,000)	45,100 (41,000)	56,100 (51,000)
背クッションカバー	35C	16,500 (15,000)	17,600 (16,000)	22,000 (20,000)	23,100 (21,000)	26,400 (24,000)	28,600 (26,000)	34,100 (31,000)
背クッションカバー	36SC	17,600 (16,000)	18,700 (17,000)	23,100 (21,000)	26,400 (24,000)	28,600 (26,000)	31,900 (29,000)	37,400 (34,000)
背クッションカバー	36C	19,800 (18,000)	20,900 (19,000)	26,400 (24,000)	28,600 (26,000)	31,900 (29,000)	36,300 (33,000)	44,000 (40,000)

- 柄が横になる布地については、ご希望により背クッションのみ通常の柄行きでご用意できます

革張り

ベースアイテム	ベース番号	LA	LC	LF
2.5Pソファ	02L	633,600 (576,000)	684,200 (622,000)	880,000 (800,000)
片肘ソファ	06 / 07	479,600 (436,000)	513,700 (467,000)	649,000 (590,000)
2Pアームレスソファ	20	487,300 (443,000)	537,900 (489,000)	739,200 (672,000)
変形ソファ	101 / 102	542,300 (493,000)	594,000 (540,000)	794,200 (722,000)
スクエアカウチ	118 / 119	532,400 (484,000)	572,000 (520,000)	724,900 (659,000)
カウチ	49 / 50	558,800 (508,000)	597,300 (543,000)	750,200 (682,000)
スツール	17	178,200 (162,000)	190,300 (173,000)	238,700 (217,000)
スツールL	17L	189,200 (172,000)	206,800 (188,000)	277,200 (252,000)
背クッション	35	49,500 (45,000)	58,300 (53,000)	93,500 (85,000)
背クッション	36S	64,900 (59,000)	74,800 (68,000)	110,000 (100,000)
背クッション	36	72,600 (66,000)	80,300 (73,000)	115,500 (105,000)

- 革張りはカバーリングではありません



- ベース：木部/ダークブラウン (DB)・ウォールナット (BW)・グレー (GY)・ナチュラル (NA)
- 脚部：スチール脚/ブラック色
- スツール (17)、スツールL (17L)、背クッション (35・36S・36) はN337とN338が共通仕様となります
- 座クッションは、耐久性が高く体を安定させる高弾性仕様のハードタイプ (H) と、安定感もありしっとりとした座り心地の低反発仕様のソフトタイプ (S) の2種類からお選びいただけます
- お掃除ロボットが通れる高さ

[2.5P ソファ]

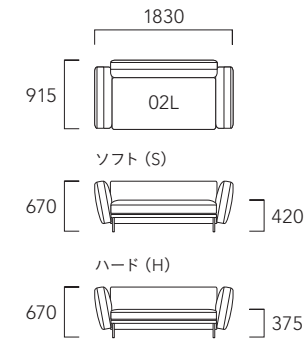

[片肘ソファ]

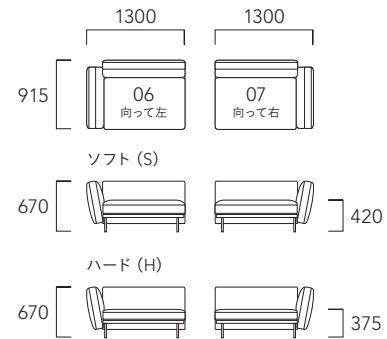

02L DB (H) : FD-2520



07 BW (H)・118 BW (H)・36×2 : FB-5507
35 : FC-2619



07 BW (H)・50 BW (H)・36 : FB-5507
35 : FC-2619



17 DB (H) : FD-2520

17L DB (S) : FD-2522

[2P アームレスソファ]

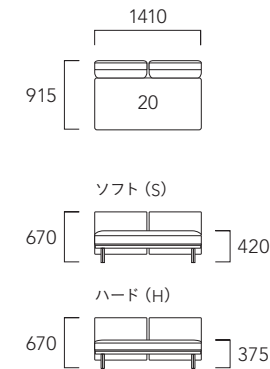

[変形ソファ]

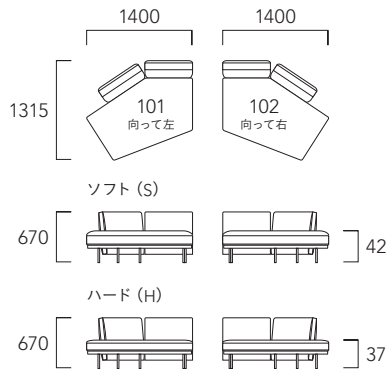

[スクエアカウチ]

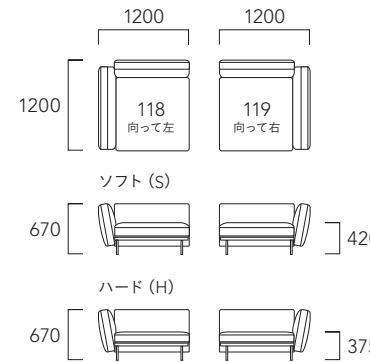

[カウチ]

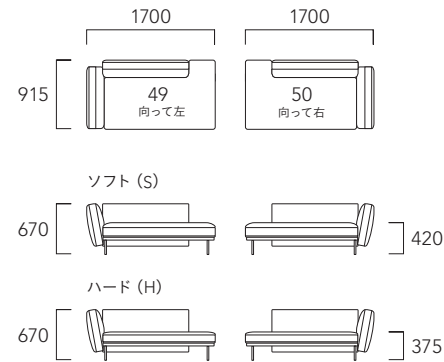

[スツール]

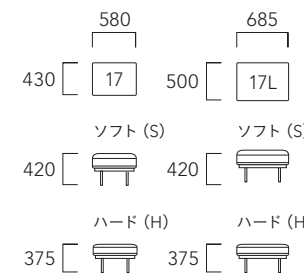

[背クッション]

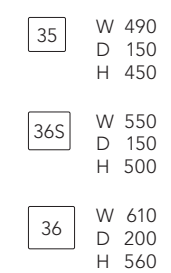

[組み合わせ例]

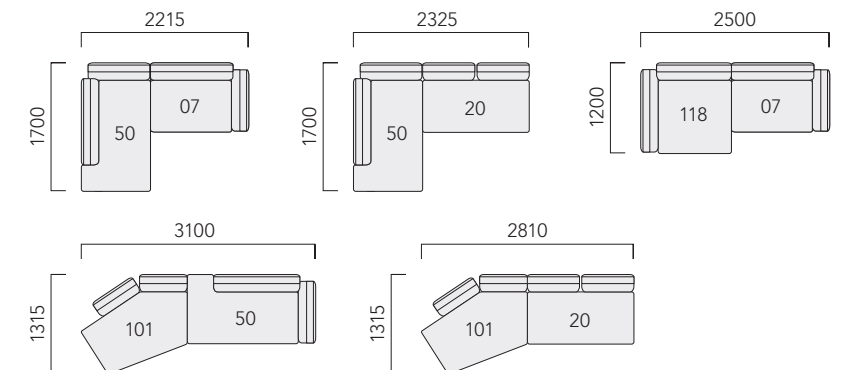

LITHOS・AD

リトス・AD
N337



- 個性ある背のパネルが上品ながらも軽やかな印象のデザイン
- 耐久性に優れたハードタイプと安定感のあるしっとりとしたソフトタイプの2種類の座り心地
- スリット部分のエフェクトファブリックはコーディネートアクセントに

ベース色 ● DB ● BW ● GY ● NA

布張り

ピースアイテム	ピース番号	FA	FB	FC	FD	FE	FF	※FG
2.5Pソファ	02L	511,500 (465,000)	521,400 (474,000)	547,800 (498,000)	566,500 (515,000)	588,500 (535,000)	609,400 (554,000)	653,400 (594,000)
片肘ソファ	06 / 07	381,700 (347,000)	389,400 (354,000)	411,400 (374,000)	425,700 (387,000)	442,200 (402,000)	459,800 (418,000)	493,900 (449,000)
2Pアームレスソファ	20	385,000 (350,000)	392,700 (357,000)	412,500 (375,000)	424,600 (386,000)	442,200 (402,000)	458,700 (417,000)	492,800 (448,000)
変形ソファ	101 / 102	444,400 (404,000)	451,000 (410,000)	470,800 (428,000)	482,900 (439,000)	499,400 (454,000)	514,800 (468,000)	545,600 (496,000)
スクエアカウチ	118 / 119	432,300 (393,000)	441,100 (401,000)	467,500 (425,000)	482,900 (439,000)	502,700 (457,000)	521,400 (474,000)	559,900 (509,000)
カウチ	49 / 50	458,700 (417,000)	467,500 (425,000)	489,500 (445,000)	504,900 (459,000)	523,600 (476,000)	541,200 (492,000)	577,500 (525,000)
スツール	N338-17	141,900 (129,000)	144,100 (131,000)	148,500 (135,000)	154,000 (140,000)	158,400 (144,000)	161,700 (147,000)	169,400 (154,000)
スツールL	N338-17L	151,800 (138,000)	154,000 (140,000)	160,600 (146,000)	162,800 (148,000)	169,400 (154,000)	173,800 (158,000)	184,800 (168,000)
背クッション	N338-35	27,500 (25,000)	28,600 (26,000)	33,000 (30,000)	34,100 (31,000)	37,400 (34,000)	39,600 (36,000)	45,100 (41,000)
背クッション	N338-36S	38,500 (35,000)	39,600 (36,000)	44,000 (40,000)	47,300 (43,000)	49,500 (45,000)	52,800 (48,000)	58,300 (53,000)
背クッション	N338-36	41,800 (38,000)	42,900 (39,000)	48,400 (44,000)	50,600 (46,000)	53,900 (49,000)	58,300 (53,000)	66,000 (60,000)

替カバー

ピースアイテム	ピース番号	FA	FB	FC	FD	FE	FF	※FG
2.5Pソファカバー	02LC	101,200 (92,000)	111,100 (101,000)	137,500 (125,000)	156,200 (142,000)	178,200 (162,000)	199,100 (181,000)	243,100 (221,000)
片肘ソファカバー	06C / 07C	75,900 (69,000)	83,600 (76,000)	105,600 (96,000)	119,900 (109,000)	136,400 (124,000)	154,000 (140,000)	188,100 (171,000)
2Pアームレスソファカバー	20C	73,700 (67,000)	81,400 (74,000)	101,200 (92,000)	113,300 (103,000)	130,900 (119,000)	147,400 (134,000)	181,500 (165,000)
変形ソファカバー	101C / 102C	68,200 (62,000)	74,800 (68,000)	94,600 (86,000)	106,700 (97,000)	123,200 (112,000)	138,600 (126,000)	169,400 (154,000)
スクエアカウチカバー	118C / 119C	84,700 (77,000)	93,500 (85,000)	119,900 (109,000)	135,300 (123,000)	155,100 (141,000)	173,800 (158,000)	212,300 (193,000)
カウチカバー	49C / 50C	83,600 (76,000)	92,400 (84,000)	114,400 (104,000)	129,800 (118,000)	148,500 (135,000)	166,100 (151,000)	202,400 (184,000)
スツールカバー	N338-17C	19,800 (18,000)	22,000 (20,000)	26,400 (24,000)	31,900 (29,000)	36,300 (33,000)	39,600 (36,000)	47,300 (43,000)
スツールLカバー	N338-17LC	23,100 (21,000)	25,300 (23,000)	31,900 (29,000)	34,100 (31,000)	40,700 (37,000)	45,100 (41,000)	56,100 (51,000)
背クッションカバー	N338-35C	16,500 (15,000)	17,600 (16,000)	22,000 (20,000)	23,100 (21,000)	26,400 (24,000)	28,600 (26,000)	34,100 (31,000)
背クッションカバー	N338-36SC	17,600 (16,000)	18,700 (17,000)	23,100 (21,000)	26,400 (24,000)	28,600 (26,000)	31,900 (29,000)	37,400 (34,000)
背クッションカバー	N338-36C	19,800 (18,000)	20,900 (19,000)	26,400 (24,000)	28,600 (26,000)	31,900 (29,000)	36,300 (33,000)	44,000 (40,000)

※ 張れない布地 FG-2279

- 柄が横になる布地については、ご希望により背クッションのみ通常の柄行きでご用意できます
- FE-6400・6401・6402・6404・6405・6406・6410・6417、FF-4001・4007はクッション部のみ張ることができます

革張り

ピースアイテム	ピース番号	LA	LC	LF
2.5Pソファ	02L	688,600 (626,000)	765,600 (696,000)	1,071,400 (974,000)
片肘ソファ	06 / 07	515,900 (469,000)	576,400 (524,000)	811,800 (738,000)
2Pアームレスソファ	20	514,800 (468,000)	574,200 (522,000)	805,200 (732,000)
変形ソファ	101 / 102	577,500 (525,000)	633,600 (576,000)	856,900 (779,000)
スクエアカウチ	118 / 119	587,400 (534,000)	654,500 (595,000)	921,800 (838,000)
カウチ	49 / 50	606,100 (551,000)	671,000 (610,000)	924,000 (840,000)
スツール	N338-17	178,200 (162,000)	190,300 (173,000)	238,700 (217,000)
スツールL	N338-17L	189,200 (172,000)	206,800 (188,000)	277,200 (252,000)
背クッション	N338-35	49,500 (45,000)	58,300 (53,000)	93,500 (85,000)
背クッション	N338-36S	64,900 (59,000)	74,800 (68,000)	110,000 (100,000)
背クッション	N338-36	72,600 (66,000)	80,300 (73,000)	115,500 (105,000)

- 革張りはカバーリングではありません



EFFECT FABRIC エフェクトファブリック

スリット部分は下記の張り地からお選びいただけます

- | | | |
|------------|------------|------------|
| 01 FD-2520 | 09 FD-2549 | 16 FE-6177 |
| 02 FD-2522 | 10 FD-2556 | 17 FE-6178 |
| 03 FD-2525 | 11 FE-2350 | 18 FG-2600 |
| 05 FD-2567 | 12 FE-2352 | 19 FG-2608 |
| 06 FD-2568 | 13 FE-2358 | 20 FG-2609 |
| 07 FD-2558 | 14 FE-6171 | |
| 08 FD-2546 | 15 FE-6174 | |

- カタログ表記 張り地：本体/エフェクトファブリック



20 DB (S) ・101 DB (S) : FE-2200/LA-212/08
36S×2・36×2: FE-2200



07 DB (S) ・118 DB (S) : FD-2522/LA-212/03
36S: FE-2232
36×2: FD-2522



17 DB (H) : FD-2520



17L DB (S) : FD-2522



- ベース：木部/ダークブラウン (DB) ・ウォールナット (BW) ・グレー (GY) ・ナチュラル (NA)
- 脚部：スチール脚/ブラック色
- スツール (17)、スツールL (17L)、背クッション (35・36S・36) は、N337とN338が共通仕様となります
- 座クッションは、耐久性が高く体を安定させる高弾性仕様のハードタイプ (H) と、安定感もありしっとりとした座り心地の低反発仕様のソフトタイプ (S) の2種類からお選びいただけます
- お掃除ロボットが通れる高さ

LITHOS・AD

リトス・AD
N337

コンビネーション/布張り

ピースアイテム	ピース番号	FA	FB	FC	FD	FE	FF	※FG
2.5Pソファ/クッション部	02L	89,100 (81,000)	92,400 (84,000)	102,300 (93,000)	107,800 (98,000)	116,600 (106,000)	125,400 (114,000)	143,000 (130,000)
2.5Pソファ/ボディ部	02L	426,800 (388,000)	433,400 (394,000)	448,800 (408,000)	460,900 (419,000)	476,300 (433,000)	488,400 (444,000)	514,800 (468,000)
片肘ソファ/クッション部	06 / 07	78,100 (71,000)	82,500 (75,000)	90,200 (82,000)	94,600 (86,000)	102,300 (93,000)	108,900 (99,000)	123,200 (112,000)
片肘ソファ/ボディ部	06 / 07	305,800 (278,000)	310,200 (282,000)	324,500 (295,000)	332,200 (302,000)	341,000 (310,000)	353,100 (321,000)	375,100 (341,000)
2Pアームレスソファ/クッション部	20	92,400 (84,000)	95,700 (87,000)	105,600 (96,000)	111,100 (101,000)	119,900 (109,000)	128,700 (117,000)	146,300 (133,000)
2Pアームレスソファ/ボディ部	20	295,900 (269,000)	300,300 (273,000)	309,100 (281,000)	314,600 (286,000)	324,500 (295,000)	331,100 (301,000)	347,600 (316,000)
変形ソファ/クッション部	101 / 102	102,300 (93,000)	106,700 (97,000)	116,600 (106,000)	124,300 (113,000)	132,000 (120,000)	140,800 (128,000)	157,300 (143,000)
変形ソファ/ボディ部	101 / 102	345,400 (314,000)	347,600 (316,000)	356,400 (324,000)	360,800 (328,000)	369,600 (336,000)	376,200 (342,000)	391,600 (356,000)
スクエアカウチ/クッション部	118 / 119	82,500 (75,000)	85,800 (78,000)	95,700 (87,000)	103,400 (94,000)	111,100 (101,000)	117,700 (107,000)	132,000 (120,000)
スクエアカウチ/ボディ部	118 / 119	353,100 (321,000)	357,500 (325,000)	372,900 (339,000)	380,600 (346,000)	393,800 (358,000)	405,900 (369,000)	432,300 (393,000)
カウチ/クッション部	49 / 50	93,500 (85,000)	96,800 (88,000)	106,700 (97,000)	112,200 (102,000)	123,200 (112,000)	130,900 (119,000)	149,600 (136,000)
カウチ/ボディ部	49 / 50	368,500 (335,000)	374,000 (340,000)	386,100 (351,000)	394,900 (359,000)	402,600 (366,000)	413,600 (376,000)	432,300 (393,000)
スツール	N338-17	141,900 (129,000)	144,100 (131,000)	148,500 (135,000)	154,000 (140,000)	158,400 (144,000)	161,700 (147,000)	169,400 (154,000)
スツールL	N338-17L	151,800 (138,000)	154,000 (140,000)	160,600 (146,000)	162,800 (148,000)	169,400 (154,000)	173,800 (158,000)	184,800 (168,000)
背クッション	N338-35	27,500 (25,000)	28,600 (26,000)	33,000 (30,000)	34,100 (31,000)	37,400 (34,000)	39,600 (36,000)	45,100 (41,000)
背クッション	N338-36S	38,500 (35,000)	39,600 (36,000)	44,000 (40,000)	47,300 (43,000)	49,500 (45,000)	52,800 (48,000)	58,300 (53,000)
背クッション	N338-36	41,800 (38,000)	42,900 (39,000)	48,400 (44,000)	50,600 (46,000)	53,900 (49,000)	58,300 (53,000)	66,000 (60,000)

替カバー

ピースアイテム	ピース番号	FA	FB	FC	FD	FE	FF	※FG
2.5Pソファ/クッション部カバー	02LC	34,100 (31,000)	37,400 (34,000)	47,300 (43,000)	52,800 (48,000)	61,600 (56,000)	70,400 (64,000)	88,000 (80,000)
2.5Pソファ/ボディ部カバー	02LC	69,300 (63,000)	75,900 (69,000)	91,300 (83,000)	103,400 (94,000)	118,800 (108,000)	130,900 (119,000)	157,300 (143,000)
片肘ソファ/クッション部カバー	06C / 07C	29,700 (27,000)	34,100 (31,000)	41,800 (38,000)	46,200 (42,000)	53,900 (49,000)	60,500 (55,000)	74,800 (68,000)
片肘ソファ/ボディ部カバー	06C / 07C	47,300 (43,000)	51,700 (47,000)	66,000 (60,000)	73,700 (67,000)	82,500 (75,000)	94,600 (86,000)	116,600 (106,000)
2Pアームレスソファ/クッション部カバー	20C	36,300 (33,000)	39,600 (36,000)	49,500 (45,000)	55,000 (50,000)	63,800 (58,000)	72,600 (66,000)	90,200 (82,000)
2Pアームレスソファ/ボディ部カバー	20C	39,600 (36,000)	44,000 (40,000)	52,800 (48,000)	58,300 (53,000)	68,200 (62,000)	74,800 (68,000)	91,300 (83,000)
変形ソファ/クッション部カバー	101C / 102C	34,100 (31,000)	38,500 (35,000)	48,400 (44,000)	56,100 (51,000)	63,800 (58,000)	72,600 (66,000)	89,100 (81,000)
変形ソファ/ボディ部カバー	101C / 102C	36,300 (33,000)	38,500 (35,000)	47,300 (43,000)	51,700 (47,000)	60,500 (55,000)	67,100 (61,000)	82,500 (75,000)
スクエアカウチ/クッション部カバー	118C / 119C	35,200 (32,000)	38,500 (35,000)	48,400 (44,000)	56,100 (51,000)	63,800 (58,000)	70,400 (64,000)	84,700 (77,000)
スクエアカウチ/ボディ部カバー	118C / 119C	51,700 (47,000)	56,100 (51,000)	71,500 (65,000)	79,200 (72,000)	92,400 (84,000)	104,500 (95,000)	130,900 (119,000)
カウチ/クッション部カバー	49C / 50C	37,400 (34,000)	40,700 (37,000)	50,600 (46,000)	56,100 (51,000)	67,100 (61,000)	74,800 (68,000)	93,500 (85,000)
カウチ/ボディ部カバー	49C / 50C	47,300 (43,000)	52,800 (48,000)	64,900 (59,000)	73,700 (67,000)	81,400 (74,000)	92,400 (84,000)	111,100 (101,000)
スツールカバー	N338-17C	19,800 (18,000)	22,000 (20,000)	26,400 (24,000)	31,900 (29,000)	36,300 (33,000)	39,600 (36,000)	47,300 (43,000)
スツールLカバー	N338-17LC	23,100 (21,000)	25,300 (23,000)	31,900 (29,000)	34,100 (31,000)	40,700 (37,000)	45,100 (41,000)	56,100 (51,000)
背クッションカバー	N338-35C	16,500 (15,000)	17,600 (16,000)	22,000 (20,000)	23,100 (21,000)	26,400 (24,000)	28,600 (26,000)	34,100 (31,000)
背クッションカバー	N338-36SC	17,600 (16,000)	18,700 (17,000)	23,100 (21,000)	26,400 (24,000)	28,600 (26,000)	31,900 (29,000)	37,400 (34,000)
背クッションカバー	N338-36C	19,800 (18,000)	20,900 (19,000)	26,400 (24,000)	28,600 (26,000)	31,900 (29,000)	36,300 (33,000)	44,000 (40,000)

※ 張れない布地 FG-2279

- 柄が横になる布地については、ご希望により背クッションのみ通常の柄行きでご用意できます
- FE-6400・6401・6402・6404・6405・6406・6410・6417、FF-4001・4007は、クッション部のみ張ることができます

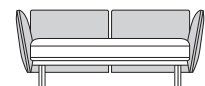

● ボディ部はグレー部分になります

コンビネーション/革張り

ピースアイテム	ピース番号	LA	LC	LF
2.5Pソファ/クッション部	02L	147,400 (134,000)	177,100 (161,000)	294,800 (268,000)
2.5Pソファ/ボディ部	02L	542,300 (493,000)	590,700 (537,000)	777,700 (707,000)
片肘ソファ/クッション部	06 / 07	127,600 (116,000)	151,800 (138,000)	247,500 (225,000)
片肘ソファ/ボディ部	06 / 07	390,500 (355,000)	425,700 (387,000)	565,400 (514,000)
2Pアームレスソファ/クッション部	20	154,000 (140,000)	183,700 (167,000)	301,400 (274,000)
2Pアームレスソファ/ボディ部	20	363,000 (330,000)	391,600 (356,000)	504,900 (459,000)
変形ソファ/クッション部	101 / 102	167,200 (152,000)	196,900 (179,000)	314,600 (286,000)
変形ソファ/ボディ部	101 / 102	411,400 (374,000)	437,800 (398,000)	543,400 (494,000)
スクエアカウチ/クッション部	118 / 119	141,900 (129,000)	169,400 (154,000)	278,300 (253,000)
スクエアカウチ/ボディ部	118 / 119	446,600 (406,000)	486,200 (442,000)	643,500 (585,000)
カウチ/クッション部	49 / 50	156,200 (142,000)	184,800 (168,000)	298,100 (271,000)
カウチ/ボディ部	49 / 50	452,100 (411,000)	486,200 (442,000)	621,500 (565,000)
スツール	N338-17	178,200 (162,000)	190,300 (173,000)	238,700 (217,000)
スツールL	N338-17L	189,200 (172,000)	206,800 (188,000)	277,200 (252,000)
背クッション	N338-35	49,500 (45,000)	58,300 (53,000)	93,500 (85,000)
背クッション	N338-36S	64,900 (59,000)	74,800 (68,000)	110,000 (100,000)
背クッション	N338-36	72,600 (66,000)	80,300 (73,000)	115,500 (105,000)

● 革張りはカバーリングではありません

[組み合わせ例]

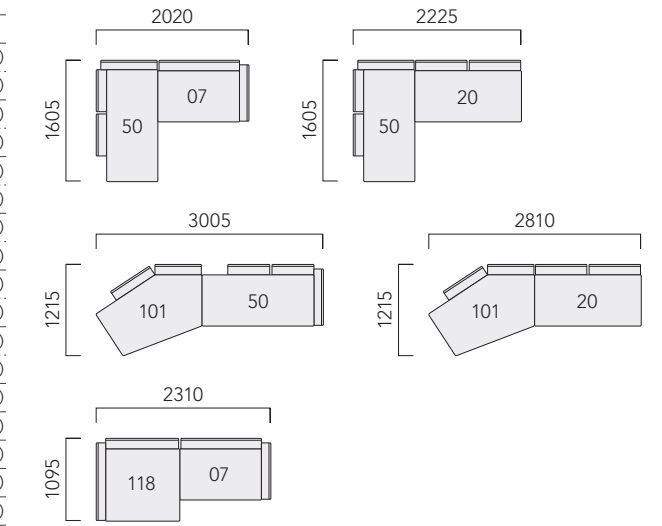

[2.5P ソファ]

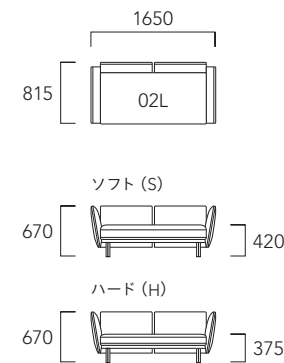

[片肘ソファ]

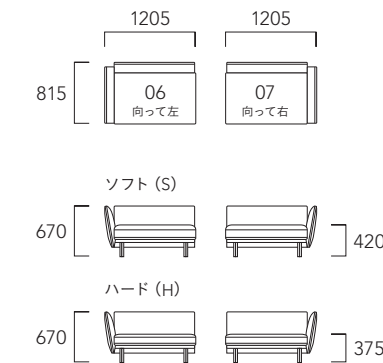

[2P アームレスソファ]

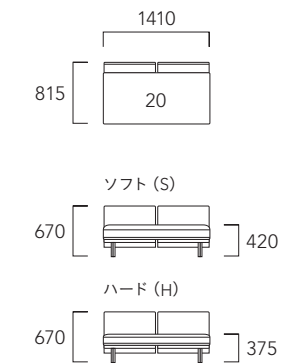

[変形ソファ]

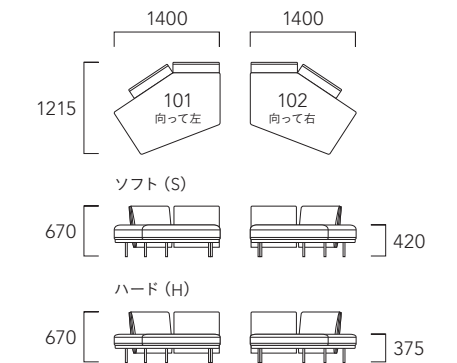

[スクエアカウチ]

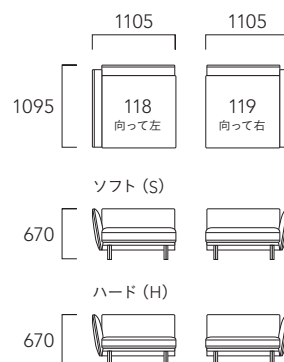

[カウチ]

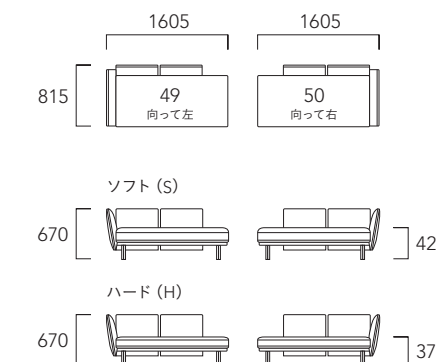

[スツール]

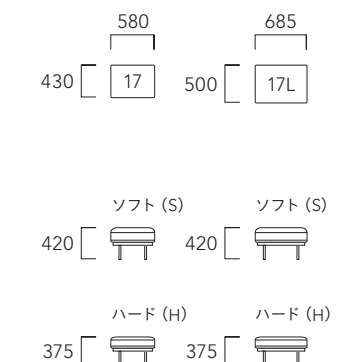

[背クッション]

35	W 490 D 150 H 450	36S	W 550 D 150 H 500	36	W 610 D 200 H 560
----	-------------------------	-----	-------------------------	----	-------------------------

RUBEL

ルベル
T565



- 幅広いテイストのお部屋と相性のよいモダンスタイル
- ハードタイプ（高弾性仕様）とソフトタイプ（低反発仕様）から選べる快適な座り心地
- 豊富な選択肢に加え、サイズも10cm単位で選べ、自由に組み合わせることができます

脚色 アルミ DB BW GY WN

布張り

ソファ

ピースアイテム	ピース番号	FA	FB	FC	FD	FE	FF	FG
1Pソファ	01	253,000 (230,000)	256,300 (233,000)	270,600 (246,000)	279,400 (254,000)	291,500 (265,000)	302,500 (275,000)	324,500 (295,000)
90ソファ	90	286,000 (260,000)	291,500 (265,000)	305,800 (278,000)	314,600 (286,000)	326,700 (297,000)	338,800 (308,000)	363,000 (330,000)
1000ソファ	100	300,300 (273,000)	305,800 (278,000)	323,400 (294,000)	334,400 (304,000)	347,600 (316,000)	361,900 (329,000)	389,400 (354,000)
1100ソファ	110	312,400 (284,000)	319,000 (290,000)	335,500 (305,000)	346,500 (315,000)	360,800 (328,000)	376,200 (342,000)	404,800 (368,000)
1.5Pソファ	01L	322,300 (293,000)	327,800 (298,000)	347,600 (316,000)	360,800 (328,000)	374,000 (340,000)	390,500 (355,000)	420,200 (382,000)
1300ソファ	130	334,400 (304,000)	339,900 (309,000)	359,700 (327,000)	371,800 (338,000)	387,200 (352,000)	402,600 (366,000)	433,400 (394,000)
2PソファS	02S	344,300 (313,000)	353,100 (321,000)	371,800 (338,000)	385,000 (350,000)	399,300 (363,000)	415,800 (378,000)	446,600 (406,000)
1500ソファ	150	354,200 (322,000)	363,000 (330,000)	385,000 (350,000)	394,900 (359,000)	412,500 (375,000)	427,900 (389,000)	462,000 (420,000)
2Pソファ	02	363,000 (330,000)	370,700 (337,000)	392,700 (357,000)	407,000 (370,000)	423,500 (385,000)	442,200 (402,000)	476,300 (433,000)
1700ソファ	170	369,600 (336,000)	376,200 (342,000)	400,400 (364,000)	414,700 (377,000)	432,300 (393,000)	452,100 (411,000)	488,400 (444,000)
2.5Pソファ	02L	375,100 (341,000)	383,900 (349,000)	407,000 (370,000)	421,300 (383,000)	440,000 (400,000)	459,800 (418,000)	497,200 (452,000)
1900ソファ	190	382,800 (348,000)	391,600 (356,000)	414,700 (377,000)	432,300 (393,000)	451,000 (410,000)	469,700 (427,000)	508,200 (462,000)
3Pソファ	03	388,300 (353,000)	396,000 (360,000)	422,400 (384,000)	438,900 (399,000)	459,800 (418,000)	481,800 (438,000)	523,600 (476,000)

片肘ソファ

ピースアイテム	ピース番号	FA	FB	FC	FD	FE	FF	FG
1P片肘ソファ	11 / 12	206,800 (188,000)	211,200 (192,000)	224,400 (204,000)	229,900 (209,000)	239,800 (218,000)	248,600 (226,000)	267,300 (243,000)
810片肘ソファ	81L / 81R	242,000 (220,000)	247,500 (225,000)	258,500 (235,000)	266,200 (242,000)	276,100 (251,000)	286,000 (260,000)	305,800 (278,000)
910片肘ソファ	91L / 91R	254,100 (231,000)	257,400 (234,000)	272,800 (248,000)	280,500 (255,000)	293,700 (267,000)	304,700 (277,000)	328,900 (299,000)
1010片肘ソファ	101L / 101R	266,200 (242,000)	272,800 (248,000)	287,100 (261,000)	295,900 (269,000)	310,200 (282,000)	322,300 (293,000)	348,700 (317,000)
1.5P片肘ソファ	11L / 12L	278,300 (253,000)	286,000 (260,000)	300,300 (273,000)	312,400 (284,000)	324,500 (295,000)	337,700 (307,000)	363,000 (330,000)
1210片肘ソファ	121L / 121R	291,500 (265,000)	297,000 (270,000)	313,500 (285,000)	324,500 (295,000)	338,800 (308,000)	352,000 (320,000)	379,500 (345,000)
2P片肘ソファS	06S / 07S	303,600 (276,000)	308,000 (280,000)	326,700 (297,000)	339,900 (309,000)	353,100 (321,000)	369,600 (336,000)	399,300 (363,000)
1410片肘ソファ	141L / 141R	315,700 (287,000)	322,300 (293,000)	341,000 (310,000)	353,100 (321,000)	369,600 (336,000)	385,000 (350,000)	416,900 (379,000)
2P片肘ソファ	06 / 07	327,800 (298,000)	337,700 (307,000)	355,300 (323,000)	368,500 (335,000)	385,000 (350,000)	400,400 (364,000)	432,300 (393,000)
1610片肘ソファ	161L / 161R	336,600 (306,000)	344,300 (313,000)	367,400 (334,000)	379,500 (345,000)	397,100 (361,000)	416,900 (379,000)	453,200 (412,000)
2.5P片肘ソファ	06L / 07L	343,200 (312,000)	352,000 (320,000)	374,000 (340,000)	387,200 (352,000)	405,900 (369,000)	421,300 (383,000)	456,500 (415,000)
1810片肘ソファ	181L / 181R	353,100 (321,000)	359,700 (327,000)	382,800 (348,000)	396,000 (360,000)	414,700 (377,000)	433,400 (394,000)	469,700 (427,000)
3P片肘ソファ	08 / 09	360,800 (328,000)	369,600 (336,000)	391,600 (356,000)	407,000 (370,000)	424,600 (386,000)	443,300 (403,000)	478,500 (435,000)

アームレスソファ

ピースアイテム	ピース番号	FA	FB	FC	FD	FE	FF	FG
1Pアームレスソファ	10	177,100 (161,000)	180,400 (164,000)	189,200 (172,000)	193,600 (176,000)	201,300 (183,000)	207,900 (189,000)	223,300 (203,000)
730アームレスソファ	73	211,200 (192,000)	214,500 (195,000)	225,500 (205,000)	231,000 (210,000)	238,700 (217,000)	247,500 (225,000)	262,900 (239,000)
830アームレスソファ	83	225,500 (205,000)	229,900 (209,000)	242,000 (220,000)	248,600 (226,000)	258,500 (235,000)	269,500 (245,000)	290,400 (264,000)
930アームレスソファ	93	238,700 (217,000)	244,200 (222,000)	256,300 (233,000)	262,900 (239,000)	273,900 (249,000)	283,800 (258,000)	304,700 (277,000)
1.5Pアームレスソファ	10L	250,800 (228,000)	255,200 (232,000)	269,500 (245,000)	277,200 (252,000)	289,300 (263,000)	298,100 (271,000)	320,100 (291,000)
1130アームレスソファ	113	262,900 (239,000)	270,600 (246,000)	282,700 (257,000)	292,600 (266,000)	304,700 (277,000)	315,700 (287,000)	338,800 (308,000)
2PアームレスソファS	20S	276,100 (251,000)	281,600 (256,000)	297,000 (270,000)	305,800 (278,000)	320,100 (291,000)	330,000 (300,000)	354,200 (322,000)
1330アームレスソファ	133	289,300 (263,000)	293,700 (267,000)	311,300 (283,000)	322,300 (293,000)	336,600 (306,000)	350,900 (319,000)	380,600 (346,000)
2Pアームレスソファ	20	295,900 (269,000)	301,400 (274,000)	319,000 (290,000)	328,900 (299,000)	343,200 (312,000)	357,500 (325,000)	387,200 (352,000)
1530アームレスソファ	153	304,700 (277,000)	310,200 (282,000)	328,900 (299,000)	341,000 (310,000)	354,200 (322,000)	370,700 (337,000)	400,400 (364,000)
2.5Pアームレスソファ	20L	313,500 (285,000)	322,300 (293,000)	341,000 (310,000)	353,100 (321,000)	369,600 (336,000)	386,100 (351,000)	419,100 (381,000)
1730アームレスソファ	173	321,200 (292,000)	328,900 (299,000)	347,600 (316,000)	360,800 (328,000)	376,200 (342,000)	392,700 (357,000)	424,600 (386,000)
3Pアームレスソファ	30	327,800 (298,000)	336,600 (306,000)	357,500 (325,000)	369,600 (336,000)	387,200 (352,000)	403,700 (367,000)	438,900 (399,000)

FULL COVER
 HYPER (ハードタイプのみ)
 FLEX (ソフトタイプのみ)
 POLIFY CUSHION
 POLIFY II PAD
 LEATHER
 SH SOFT / HARD
 dimension

- 脚部：アルミ脚 (A) / ブラック色
木脚 (B) / ダークブラウン (DB) ・ウォールナット (BW) ・グレー (GY) ・ホワイトナチュラル (WN)
- 座クッションは、体を安定させる高弾性仕様のハードタイプ (H) としっとりとした座り心地の低反発仕様のソフトタイプ (S) の2種類からお選びいただけます。
- アームは、ノックダウン仕様になります (コーナーソファ、コーナーカウチは除く)
- お掃除ロボットが通れる高さ
- は受注生産品 (納期6週間) となります

その他ソファ

ピースアイテム	ピース番号	FA	FB	FC	FD	FE	FF	FG
カウチ	49 / 50	299,200 (272,000)	304,700 (277,000)	322,300 (293,000)	334,400 (304,000)	347,600 (316,000)	363,000 (330,000)	390,500 (355,000)
コーナーカウチ	31L / 32L	343,200 (312,000)	350,900 (319,000)	374,000 (340,000)	389,400 (354,000)	407,000 (370,000)	426,800 (388,000)	463,100 (421,000)
コーナーソファ	25	342,100 (311,000)	349,800 (318,000)	371,800 (338,000)	387,200 (352,000)	405,900 (369,000)	423,500 (385,000)	458,700 (417,000)
スツール	17	161,700 (147,000)	163,900 (149,000)	169,400 (154,000)	176,000 (160,000)	182,600 (166,000)	189,200 (172,000)	201,300 (183,000)
スツールL	17L	184,800 (168,000)	189,200 (172,000)	199,100 (181,000)	205,700 (187,000)	213,400 (194,000)	223,300 (203,000)	239,800 (218,000)
背クッション	35	28,600 (26,000)	29,700 (27,000)	33,000 (30,000)	35,200 (32,000)	39,600 (36,000)	42,900 (39,000)	49,500 (45,000)
背クッション	36	30,800 (28,000)	31,900 (29,000)	35,200 (32,000)	39,600 (36,000)	41,800 (38,000)	45,100 (41,000)	50,600 (46,000)
背クッション	37	33,000 (30,000)	34,100 (31,000)	37,400 (34,000)	41,800 (38,000)	46,200 (42,000)	48,400 (44,000)	55,000 (50,000)
背クッション	38	36,300 (33,000)	38,500 (35,000)	44,000 (40,000)	48,400 (44,000)	51,700 (47,000)	55,000 (50,000)	61,600 (56,000)
ヘッドレスト	59	41,800 (38,000)	42,900 (39,000)	46,200 (42,000)	48,400 (44,000)	50,600 (46,000)	53,900 (49,000)	59,400 (54,000)

- 柄が横になる布地については、ご希望により背クッションとヘッドレストのみ通常の柄行きでご用意できます



03 GY・37×2 : FE-4300



17 GY : FE-4300



06S A・31L A・35・36・37 : FD-6600



06S WN・50 WN・35×3 : FB-6205



06S WN・25 WN・35×3・38 : FB-6205



59 : FB-6205



RUBEL

ルベル
T565

布張り/替カバー

ソファ

ピースアイテム	ピース番号	FA	FB	FC	FD	FE	FF	FG
1Pソファカバー	01C	56,100 (51,000)	59,400 (54,000)	73,700 (67,000)	82,500 (75,000)	94,600 (86,000)	105,600 (96,000)	127,600 (116,000)
900ソファカバー	90C	58,300 (53,000)	63,800 (58,000)	78,100 (71,000)	86,900 (79,000)	99,000 (90,000)	111,100 (101,000)	135,300 (123,000)
1000ソファカバー	100C	63,800 (58,000)	69,300 (63,000)	86,900 (79,000)	97,900 (89,000)	111,100 (101,000)	125,400 (114,000)	152,900 (139,000)
1100ソファカバー	110C	66,000 (60,000)	72,600 (66,000)	89,100 (81,000)	100,100 (91,000)	114,400 (104,000)	129,800 (118,000)	158,400 (144,000)
1.5Pソファカバー	01LC	67,100 (61,000)	72,600 (66,000)	92,400 (84,000)	105,600 (96,000)	118,800 (108,000)	135,300 (123,000)	165,000 (150,000)
1300ソファカバー	130C	70,400 (64,000)	75,900 (69,000)	95,700 (87,000)	107,800 (98,000)	123,200 (112,000)	138,600 (126,000)	169,400 (154,000)
2PソファSカバー	02SC	70,400 (64,000)	79,200 (72,000)	97,900 (89,000)	111,100 (101,000)	125,400 (114,000)	141,900 (129,000)	172,700 (157,000)
1500ソファカバー	150C	73,700 (67,000)	82,500 (75,000)	104,500 (95,000)	114,400 (104,000)	132,000 (120,000)	147,400 (134,000)	181,500 (165,000)
2Pソファカバー	02C	78,100 (71,000)	85,800 (78,000)	107,800 (98,000)	122,100 (111,000)	138,600 (126,000)	157,300 (143,000)	191,400 (174,000)
1700ソファカバー	170C	79,200 (72,000)	85,800 (78,000)	110,000 (100,000)	124,300 (113,000)	141,900 (129,000)	161,700 (147,000)	198,000 (180,000)
2.5Pソファカバー	02LC	81,400 (74,000)	90,200 (82,000)	113,300 (103,000)	127,600 (116,000)	146,300 (133,000)	166,100 (151,000)	203,500 (185,000)
1900ソファカバー	190C	84,700 (77,000)	93,500 (85,000)	116,600 (106,000)	134,200 (122,000)	152,900 (139,000)	171,600 (156,000)	210,100 (191,000)
3Pソファカバー	03C	89,100 (81,000)	96,800 (88,000)	123,200 (112,000)	139,700 (127,000)	160,600 (146,000)	182,600 (166,000)	224,400 (204,000)

片肘ソファ

ピースアイテム	ピース番号	FA	FB	FC	FD	FE	FF	FG
1P片肘ソファカバー	11C / 12C	48,400 (44,000)	52,800 (48,000)	66,000 (60,000)	71,500 (65,000)	81,400 (74,000)	90,200 (82,000)	108,900 (99,000)
810片肘ソファカバー	81LC / 81RC	49,500 (45,000)	55,000 (50,000)	66,000 (60,000)	73,700 (67,000)	83,600 (76,000)	93,500 (85,000)	113,300 (103,000)
910片肘ソファカバー	91LC / 91RC	57,200 (52,000)	60,500 (55,000)	75,900 (69,000)	83,600 (76,000)	96,800 (88,000)	107,800 (98,000)	132,000 (120,000)
1010片肘ソファカバー	101LC / 101RC	57,200 (52,000)	63,800 (58,000)	78,100 (71,000)	86,900 (79,000)	101,200 (92,000)	113,300 (103,000)	139,700 (127,000)
1.5P片肘ソファカバー	11LC / 12LC	60,500 (55,000)	68,200 (62,000)	82,500 (75,000)	94,600 (86,000)	106,700 (97,000)	119,900 (109,000)	145,200 (132,000)
1210片肘ソファカバー	121LC / 121RC	63,800 (58,000)	69,300 (63,000)	85,800 (78,000)	96,800 (88,000)	111,100 (101,000)	124,300 (113,000)	151,800 (138,000)
2P片肘ソファSカバー	06SC / 07SC	67,100 (61,000)	71,500 (65,000)	90,200 (82,000)	103,400 (94,000)	116,600 (106,000)	133,100 (121,000)	162,800 (148,000)
1410片肘ソファカバー	141LC / 141RC	69,300 (63,000)	75,900 (69,000)	94,600 (86,000)	106,700 (97,000)	123,200 (112,000)	138,600 (126,000)	170,500 (155,000)
2P片肘ソファカバー	06C / 07C	70,400 (64,000)	80,300 (73,000)	97,900 (89,000)	111,100 (101,000)	127,600 (116,000)	143,000 (130,000)	174,900 (159,000)
1610片肘ソファカバー	161LC / 161RC	75,900 (69,000)	83,600 (76,000)	106,700 (97,000)	118,800 (108,000)	136,400 (124,000)	156,200 (142,000)	192,500 (175,000)
2.5P片肘ソファカバー	06LC / 07LC	74,800 (68,000)	83,600 (76,000)	105,600 (96,000)	118,800 (108,000)	137,500 (125,000)	152,900 (139,000)	188,100 (171,000)
1810片肘ソファカバー	181LC / 181RC	79,200 (72,000)	85,800 (78,000)	108,900 (99,000)	122,100 (111,000)	140,800 (128,000)	159,500 (145,000)	195,800 (178,000)
3P片肘ソファカバー	08C / 09C	81,400 (74,000)	90,200 (82,000)	112,200 (102,000)	127,600 (116,000)	145,200 (132,000)	163,900 (149,000)	199,100 (181,000)

アームレスソファ

ピースアイテム	ピース番号	FA	FB	FC	FD	FE	FF	FG
1Pアームレスソファカバー	10C	41,800 (38,000)	45,100 (41,000)	53,900 (49,000)	58,300 (53,000)	66,000 (60,000)	72,600 (66,000)	88,000 (80,000)
730アームレスソファカバー	73C	44,000 (40,000)	47,300 (43,000)	58,300 (53,000)	63,800 (58,000)	71,500 (65,000)	80,300 (73,000)	95,700 (87,000)
830アームレスソファカバー	83C	48,400 (44,000)	52,800 (48,000)	64,900 (59,000)	71,500 (65,000)	81,400 (74,000)	92,400 (84,000)	113,300 (103,000)
930アームレスソファカバー	93C	50,600 (46,000)	56,100 (51,000)	68,200 (62,000)	74,800 (68,000)	85,800 (78,000)	95,700 (87,000)	116,600 (106,000)
1.5Pアームレスソファカバー	10LC	53,900 (49,000)	58,300 (53,000)	72,600 (66,000)	80,300 (73,000)	92,400 (84,000)	101,200 (92,000)	123,200 (112,000)
1130アームレスソファカバー	113C	55,000 (50,000)	62,700 (57,000)	74,800 (68,000)	84,700 (77,000)	96,800 (88,000)	107,800 (98,000)	130,900 (119,000)
2PアームレスソファSカバー	20SC	59,400 (54,000)	64,900 (59,000)	80,300 (73,000)	89,100 (81,000)	103,400 (94,000)	113,300 (103,000)	137,500 (125,000)
1330アームレスソファカバー	133C	64,900 (59,000)	69,300 (63,000)	86,900 (79,000)	97,900 (89,000)	112,200 (102,000)	126,500 (115,000)	156,200 (142,000)
2Pアームレスソファカバー	20C	66,000 (60,000)	71,500 (65,000)	89,100 (81,000)	99,000 (90,000)	113,300 (103,000)	127,600 (116,000)	157,300 (143,000)
1530アームレスソファカバー	153C	68,200 (62,000)	73,700 (67,000)	92,400 (84,000)	104,500 (95,000)	117,700 (107,000)	134,200 (122,000)	163,900 (149,000)
2.5Pアームレスソファカバー	20LC	70,400 (64,000)	79,200 (72,000)	97,900 (89,000)	110,000 (100,000)	126,500 (115,000)	143,000 (130,000)	176,000 (160,000)
1730アームレスソファカバー	173C	72,600 (66,000)	80,300 (73,000)	99,000 (90,000)	112,200 (102,000)	127,600 (116,000)	144,100 (131,000)	176,000 (160,000)
3Pアームレスソファカバー	30C	73,700 (67,000)	82,500 (75,000)	103,400 (94,000)	115,500 (105,000)	133,100 (121,000)	149,600 (136,000)	184,800 (168,000)

その他ソファ

ピースアイテム	ピース番号	FA	FB	FC	FD	FE	FF	FG
カウチカバー	49C / 50C	66,000 (60,000)	71,500 (65,000)	89,100 (81,000)	101,200 (92,000)	114,400 (104,000)	129,800 (118,000)	157,300 (143,000)
コーナーカウチカバー	31LC / 32LC	78,100 (71,000)	85,800 (78,000)	108,900 (99,000)	124,300 (113,000)	141,900 (129,000)	161,700 (147,000)	198,000 (180,000)
コーナーソファカバー	25C	78,100 (71,000)	85,800 (78,000)	107,800 (98,000)	123,200 (112,000)	141,900 (129,000)	159,500 (145,000)	194,700 (177,000)
スツールカバー	17C	35,200 (32,000)	37,400 (34,000)	42,900 (39,000)	49,500 (45,000)	56,100 (51,000)	62,700 (57,000)	74,800 (68,000)
スツールLカバー	17LC	39,600 (36,000)	44,000 (40,000)	53,900 (49,000)	60,500 (55,000)	68,200 (62,000)	78,100 (71,000)	94,600 (86,000)
背クッションカバー	35C	18,700 (17,000)	19,800 (18,000)	23,100 (21,000)	25,300 (23,000)	29,700 (27,000)	33,000 (30,000)	39,600 (36,000)
背クッションカバー	36C	19,800 (18,000)	20,900 (19,000)	24,200 (22,000)	28,600 (26,000)	30,800 (28,000)	34,100 (31,000)	39,600 (36,000)
背クッションカバー	37C	20,900 (19,000)	22,000 (20,000)	25,300 (23,000)	29,700 (27,000)	34,100 (31,000)	36,300 (33,000)	42,900 (39,000)
背クッションカバー	38C	22,000 (20,000)	24,200 (22,000)	29,700 (27,000)	34,100 (31,000)	37,400 (34,000)	40,700 (37,000)	47,300 (43,000)
ヘッドレストカバー	59C	20,900 (19,000)	22,000 (20,000)	25,300 (23,000)	27,500 (25,000)	29,700 (27,000)	33,000 (30,000)	38,500 (35,000)

- 柄が横になる布地については、ご希望により背クッションとヘッドレストのみ通常の柄行きでご用意できます
- 替カバーは、すべて通常納期となります



20 A・35x2: FG-2008



20 A・32L A・35x3: FG-2008

【組み合わせ例】

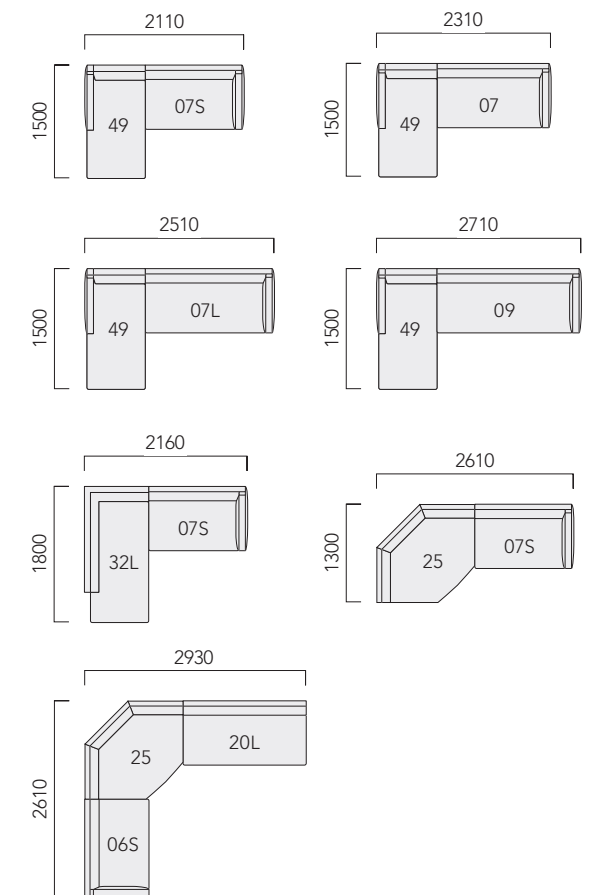

LIVING
DINING
BEDDING
STORAGE
RUG
MATERIAL

RUBEL

ルベル
T565

革張り

ソファ

ピースアイテム	ピース番号	LA	LC	LF
1Pソファ	01	323,400 (294,000)	359,700 (327,000)	499,400 (454,000)
900ソファ	90	364,100 (331,000)	402,600 (366,000)	556,600 (506,000)
1000ソファ	100	388,300 (353,000)	431,200 (392,000)	602,800 (548,000)
1100ソファ	110	404,800 (368,000)	452,100 (411,000)	638,000 (580,000)
1.5Pソファ	01L	421,300 (383,000)	473,000 (430,000)	676,500 (615,000)
1300ソファ	130	435,600 (396,000)	485,100 (441,000)	684,200 (622,000)
2PソファS	02S	448,800 (408,000)	502,700 (457,000)	715,000 (650,000)
1500ソファ	150	465,300 (423,000)	519,200 (472,000)	731,500 (665,000)
2Pソファ	02	478,500 (435,000)	537,900 (489,000)	767,800 (698,000)
1700ソファ	170	490,600 (446,000)	550,000 (500,000)	785,400 (714,000)
2.5Pソファ	02L	501,600 (456,000)	565,400 (514,000)	812,900 (739,000)
1900ソファ	190	515,900 (469,000)	577,500 (525,000)	821,700 (747,000)
3Pソファ	03	526,900 (479,000)	596,200 (542,000)	866,800 (788,000)

片肘ソファ

ピースアイテム	ピース番号	LA	LC	LF
1P片肘ソファ	11 / 12	266,200 (242,000)	297,000 (270,000)	419,100 (381,000)
810片肘ソファ	81L / 81R	305,800 (278,000)	337,700 (307,000)	459,800 (418,000)
910片肘ソファ	91L / 91R	326,700 (297,000)	364,100 (331,000)	508,200 (462,000)
1010片肘ソファ	101L / 101R	346,500 (315,000)	385,000 (350,000)	533,500 (485,000)
1.5P片肘ソファ	11L / 12L	364,100 (331,000)	405,900 (369,000)	573,100 (521,000)
1210片肘ソファ	121L / 121R	380,600 (346,000)	424,600 (386,000)	596,200 (542,000)
2P片肘ソファS	06S / 07S	399,300 (363,000)	451,000 (410,000)	654,500 (595,000)
1410片肘ソファ	141L / 141R	415,800 (378,000)	464,200 (422,000)	657,800 (598,000)
2P片肘ソファ	06 / 07	441,100 (401,000)	498,300 (453,000)	723,800 (658,000)
1610片肘ソファ	161L / 161R	453,200 (412,000)	507,100 (461,000)	727,100 (661,000)
2.5P片肘ソファ	06L / 07L	458,700 (417,000)	520,300 (473,000)	760,100 (691,000)
1810片肘ソファ	181L / 181R	470,800 (428,000)	528,000 (480,000)	763,400 (694,000)
3P片肘ソファ	08 / 09	484,000 (440,000)	547,800 (498,000)	796,400 (724,000)

アームレスソファ

ピースアイテム	ピース番号	LA	LC	LF
1Pアームレスソファ	10	221,100 (201,000)	243,100 (221,000)	328,900 (299,000)
730アームレスソファ	73	260,700 (237,000)	286,000 (260,000)	385,000 (350,000)
830アームレスソファ	83	286,000 (260,000)	314,600 (286,000)	426,800 (388,000)
930アームレスソファ	93	303,600 (276,000)	336,600 (306,000)	463,100 (421,000)
1.5Pアームレスソファ	10L	320,100 (291,000)	355,300 (323,000)	496,100 (451,000)
1130アームレスソファ	113	339,900 (309,000)	375,100 (341,000)	514,800 (468,000)
2PアームレスソファS	20S	355,300 (323,000)	399,300 (363,000)	570,900 (519,000)
1330アームレスソファ	133	380,600 (346,000)	424,600 (386,000)	596,200 (542,000)
2Pアームレスソファ	20	387,200 (352,000)	433,400 (394,000)	619,300 (563,000)
1530アームレスソファ	153	401,500 (365,000)	447,700 (407,000)	628,100 (571,000)
2.5Pアームレスソファ	20L	418,000 (380,000)	471,900 (429,000)	684,200 (622,000)
1730アームレスソファ	173	427,900 (389,000)	480,700 (437,000)	688,600 (626,000)
3Pアームレスソファ	30	440,000 (400,000)	497,200 (452,000)	722,700 (657,000)

[背クッション]

35	W 600 D 160 H 450	36	W 700 D 160 H 450	37	W 800 D 160 H 450	38	W 1050 D 160 H 450
----	-------------------------	----	-------------------------	----	-------------------------	----	--------------------------

● は受注生産品となります (納期6週間)

[コーナーソファ]

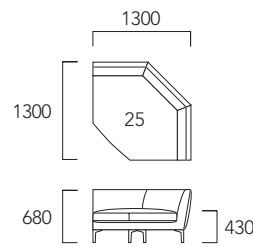

[カウチ]

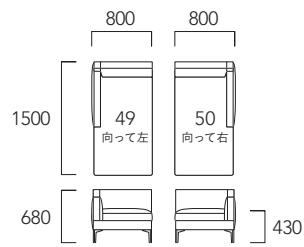

[コーナーカウチ]

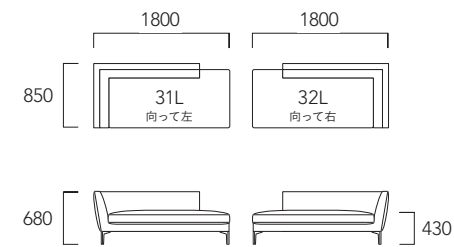

[スツール]

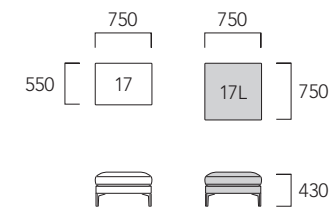

[ヘッドレスト]



● クッション部のサイズになります

その他ソファ

ピースアイテム	ピース番号	LA	LC	LF
カウチ	49 / 50	393,800 (358,000)	438,900 (399,000)	614,900 (559,000)
コーナーカウチ	31L / 32L	465,300 (423,000)	523,600 (476,000)	753,500 (685,000)
コーナーソファ	25	463,100 (421,000)	521,400 (474,000)	751,300 (683,000)
スツール	17	206,800 (188,000)	229,900 (209,000)	325,600 (296,000)
スツールL	17L	244,200 (222,000)	269,500 (245,000)	368,500 (335,000)
背クッション	35	46,200 (42,000)	53,900 (49,000)	80,300 (73,000)
背クッション	36	49,500 (45,000)	62,700 (57,000)	112,200 (102,000)
背クッション	37	55,000 (50,000)	67,100 (61,000)	116,600 (106,000)
背クッション	38	67,100 (61,000)	80,300 (73,000)	129,800 (118,000)
ヘッドレスト	59	59,400 (54,000)	67,100 (61,000)	99,000 (90,000)

● 革張りはカバーリングではありません

[両肘ソファ]

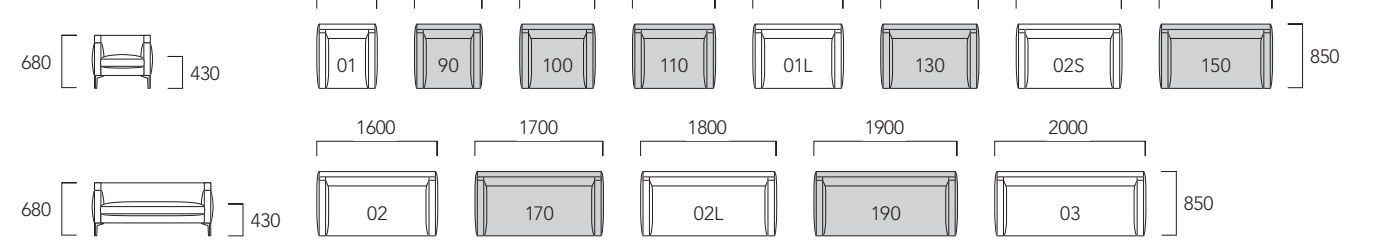

[アームレスソファ]

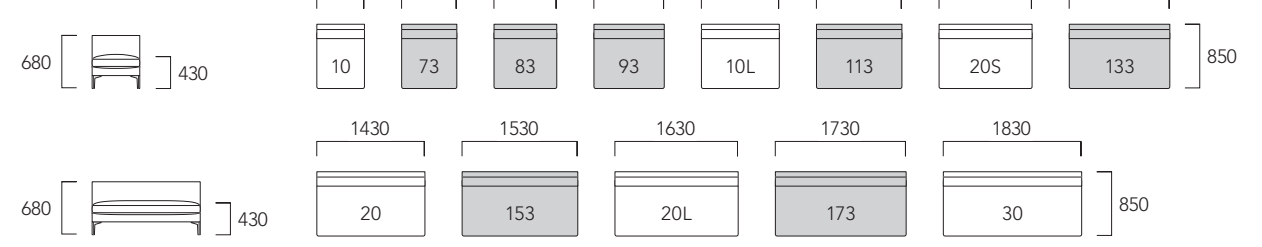

[片肘ソファ]

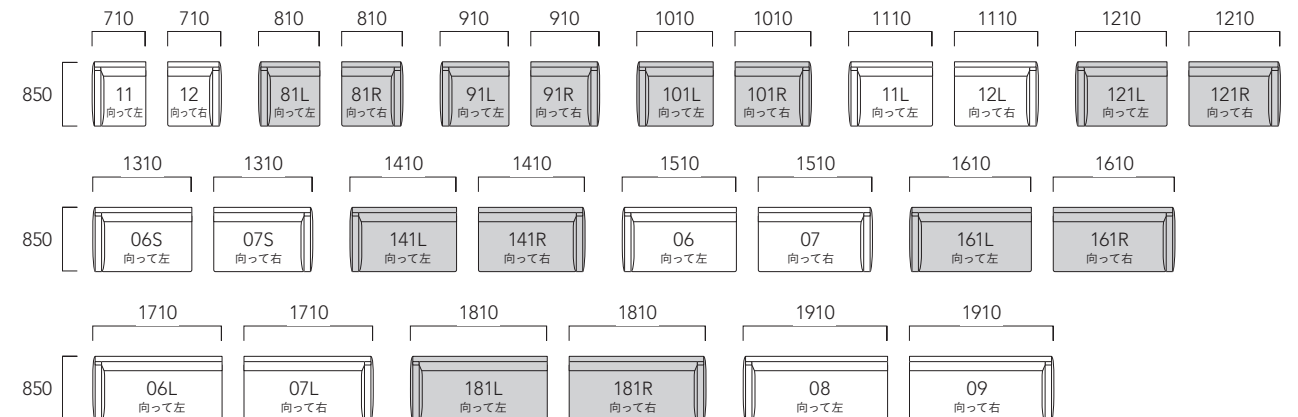

● は受注生産品となります (納期6週間)

REGATO

レガト
N666



- 日本の様々な住環境や空間にあうシンプルなフォルム
- 硬さの異なるコイロールに微妙な傾斜をつけて配置し、快適な座り心地を実現
- 場所も時代も選ばない、多彩なピースの組み合わせが楽しめます

脚色 DB NA

布張り

ピースアイテム	ピース番号	FA	FB	FC	FD	FE	FF	FG
2Pソファ (Aアーム)	02A	316,800 (288,000)	332,200 (302,000)	366,300 (333,000)	387,200 (352,000)	415,800 (378,000)	445,500 (405,000)	504,900 (459,000)
2Pソファ (Bアーム)	02B	324,500 (295,000)	336,600 (306,000)	374,000 (340,000)	397,100 (361,000)	424,600 (386,000)	452,100 (411,000)	508,200 (462,000)
3Pソファ (Aアーム)	03A	369,600 (336,000)	385,000 (350,000)	424,600 (386,000)	448,800 (408,000)	478,500 (435,000)	512,600 (466,000)	576,400 (524,000)
3Pソファ (Bアーム)	03B	379,500 (345,000)	390,500 (355,000)	436,700 (397,000)	464,200 (422,000)	493,900 (449,000)	528,000 (480,000)	590,700 (537,000)
90アームレスソファS	90S	173,800 (158,000)	184,800 (168,000)	204,600 (186,000)	215,600 (196,000)	232,100 (211,000)	248,600 (226,000)	281,600 (256,000)
90アームレスソファ	90	185,900 (169,000)	191,400 (174,000)	213,400 (194,000)	225,500 (205,000)	243,100 (221,000)	261,800 (238,000)	298,100 (271,000)
120アームレスソファ	120	215,600 (196,000)	223,300 (203,000)	247,500 (225,000)	261,800 (238,000)	281,600 (256,000)	302,500 (275,000)	343,200 (312,000)
140アームレスソファ	140	245,300 (223,000)	259,600 (236,000)	282,700 (257,000)	304,700 (277,000)	325,600 (296,000)	349,800 (318,000)	393,800 (358,000)
90片肘ソファ (Aアーム)	91A / 92A	217,800 (198,000)	229,900 (209,000)	247,500 (225,000)	265,100 (241,000)	286,000 (260,000)	305,800 (278,000)	346,500 (315,000)
90片肘ソファ (Bアーム)	91B / 92B	222,200 (202,000)	235,400 (214,000)	255,200 (232,000)	273,900 (249,000)	293,700 (267,000)	312,400 (284,000)	350,900 (319,000)
120片肘ソファ (Aアーム)	121A / 122A	251,900 (229,000)	260,700 (237,000)	288,200 (262,000)	304,700 (277,000)	328,900 (299,000)	350,900 (319,000)	396,000 (360,000)
120片肘ソファ (Bアーム)	121B / 122B	256,300 (233,000)	264,000 (240,000)	291,500 (265,000)	309,100 (281,000)	333,300 (303,000)	356,400 (324,000)	402,600 (366,000)
140片肘ソファ (Aアーム)	141A / 142A	283,800 (258,000)	297,000 (270,000)	328,900 (299,000)	354,200 (322,000)	374,000 (340,000)	404,800 (368,000)	456,500 (415,000)
140片肘ソファ (Bアーム)	141B / 142B	289,300 (263,000)	302,500 (275,000)	334,400 (304,000)	357,500 (325,000)	378,400 (344,000)	410,300 (373,000)	464,200 (422,000)
変形ソファ (Bアーム)	118B / 119B	282,700 (257,000)	293,700 (267,000)	324,500 (295,000)	341,000 (310,000)	368,500 (335,000)	390,500 (355,000)	438,900 (399,000)
コーナーソファ	31 / 32	224,400 (204,000)	235,400 (214,000)	257,400 (234,000)	275,000 (250,000)	294,800 (268,000)	317,900 (289,000)	359,700 (327,000)
コーナーソファL	31L / 32L	258,500 (235,000)	262,900 (239,000)	293,700 (267,000)	310,200 (282,000)	334,400 (304,000)	357,500 (325,000)	403,700 (367,000)
スツールS	17S	100,100 (91,000)	103,400 (94,000)	111,100 (101,000)	119,900 (109,000)	129,800 (118,000)	138,600 (126,000)	157,300 (143,000)
スツールM	17M	122,100 (111,000)	128,700 (117,000)	141,900 (129,000)	154,000 (140,000)	161,700 (147,000)	176,000 (160,000)	196,900 (179,000)
スクエアクッション	35	25,300 (23,000)	26,400 (24,000)	29,700 (27,000)	31,900 (29,000)	36,300 (33,000)	44,000 (40,000)	56,100 (51,000)
背クッション	37	29,700 (27,000)	30,800 (28,000)	36,300 (33,000)	41,800 (38,000)	47,300 (43,000)	50,600 (46,000)	59,400 (54,000)
背クッション	38	44,000 (40,000)	47,300 (43,000)	53,900 (49,000)	59,400 (54,000)	62,700 (57,000)	67,100 (61,000)	74,800 (68,000)

替カバー

ピースアイテム	ピース番号	FA	FB	FC	FD	FE	FF	FG
2Pソファ (Aアーム)カバー	02AC	118,800 (108,000)	134,200 (122,000)	168,300 (153,000)	189,200 (172,000)	217,800 (198,000)	247,500 (225,000)	306,900 (279,000)
2Pソファ (Bアーム)カバー	02BC	123,200 (112,000)	135,300 (123,000)	172,700 (157,000)	195,800 (178,000)	223,300 (203,000)	250,800 (228,000)	306,900 (279,000)
3Pソファ (Aアーム)カバー	03AC	138,600 (126,000)	154,000 (140,000)	193,600 (176,000)	217,800 (198,000)	247,500 (225,000)	281,600 (256,000)	345,400 (314,000)
3Pソファ (Bアーム)カバー	03BC	145,200 (132,000)	156,200 (142,000)	202,400 (184,000)	229,900 (209,000)	259,600 (236,000)	293,700 (267,000)	356,400 (324,000)
90アームレスソファSカバー	90SC	67,100 (61,000)	78,100 (71,000)	97,900 (89,000)	108,900 (99,000)	125,400 (114,000)	141,900 (129,000)	174,900 (159,000)
90アームレスソファカバー	90C	75,900 (69,000)	81,400 (74,000)	103,400 (94,000)	115,500 (105,000)	133,100 (121,000)	151,800 (138,000)	188,100 (171,000)
120アームレスソファカバー	120C	85,800 (78,000)	93,500 (85,000)	117,700 (107,000)	132,000 (120,000)	151,800 (138,000)	172,700 (157,000)	213,400 (194,000)
140アームレスソファカバー	140C	99,000 (90,000)	113,300 (103,000)	136,400 (124,000)	158,400 (144,000)	179,300 (163,000)	203,500 (185,000)	247,500 (225,000)
90片肘ソファ (Aアーム)カバー	91AC / 92AC	81,400 (74,000)	93,500 (85,000)	111,100 (101,000)	128,700 (117,000)	149,600 (136,000)	169,400 (154,000)	210,100 (191,000)
90片肘ソファ (Bアーム)カバー	91BC / 92BC	82,500 (75,000)	95,700 (87,000)	115,500 (105,000)	134,200 (122,000)	154,000 (140,000)	172,700 (157,000)	211,200 (192,000)
120片肘ソファ (Aアーム)カバー	121AC / 122AC	100,100 (91,000)	108,900 (99,000)	136,400 (124,000)	152,900 (139,000)	177,100 (161,000)	199,100 (181,000)	244,200 (222,000)
120片肘ソファ (Bアーム)カバー	121BC / 122BC	101,200 (92,000)	108,900 (99,000)	136,400 (124,000)	154,000 (140,000)	178,200 (162,000)	201,300 (183,000)	247,500 (225,000)
140片肘ソファ (Aアーム)カバー	141AC / 142AC	108,900 (99,000)	122,100 (111,000)	154,000 (140,000)	179,300 (163,000)	199,100 (181,000)	229,900 (209,000)	281,600 (256,000)
140片肘ソファ (Bアーム)カバー	141BC / 142BC	110,000 (100,000)	123,200 (112,000)	155,100 (141,000)	178,200 (162,000)	199,100 (181,000)	231,000 (210,000)	284,900 (259,000)
変形ソファ (Bアーム)カバー	118BC / 119BC	102,300 (93,000)	113,300 (103,000)	144,100 (131,000)	160,600 (146,000)	188,100 (171,000)	210,100 (191,000)	258,500 (235,000)
コーナーソファカバー	31C / 32C	84,700 (77,000)	95,700 (87,000)	117,700 (107,000)	135,300 (123,000)	155,100 (141,000)	178,200 (162,000)	220,000 (200,000)
コーナーソファLカバー	31LC / 32LC	102,300 (93,000)	106,700 (97,000)	137,500 (125,000)	154,000 (140,000)	178,200 (162,000)	201,300 (183,000)	247,500 (225,000)
スツールSカバー	17SC	39,600 (36,000)	42,900 (39,000)	50,600 (46,000)	59,400 (54,000)	69,300 (63,000)	78,100 (71,000)	96,800 (88,000)
スツールMカバー	17MC	48,400 (44,000)	55,000 (50,000)	68,200 (62,000)	80,300 (73,000)	88,000 (80,000)	102,300 (93,000)	123,200 (112,000)
スクエアクッションカバー	35C	17,600 (16,000)	18,700 (17,000)	22,000 (20,000)	24,200 (22,000)	28,600 (26,000)	36,300 (33,000)	48,400 (44,000)
背クッションカバー	37C	19,800 (18,000)	20,900 (19,000)	26,400 (24,000)	31,900 (29,000)	37,400 (34,000)	40,700 (37,000)	49,500 (45,000)
背クッションカバー	38C	25,300 (23,000)	28,600 (26,000)	35,200 (32,000)	40,700 (37,000)	44,000 (40,000)	48,400 (44,000)	56,100 (51,000)

- 柄が横になる布地については、ご希望により背クッションのみ通常の柄行きでご利用できます

FULL COVER
 COMBI
 COIROLE
 POLYF CUSHION
 PA JOINT
 LEATHER
 SH SOFT / HARD
 10 dimension

革張り

ピースアイテム	ピース番号	LA	LC	LF
2Pソファ (Aアーム)	02A	452,100 (411,000)	523,600 (476,000)	801,900 (729,000)
2Pソファ (Bアーム)	02B	460,900 (419,000)	534,600 (486,000)	820,600 (746,000)
3Pソファ (Aアーム)	03A	521,400 (474,000)	602,800 (548,000)	924,000 (840,000)
3Pソファ (Bアーム)	03B	543,400 (494,000)	629,200 (572,000)	966,900 (879,000)
90アームレスソファS	90S	257,400 (234,000)	297,000 (270,000)	451,000 (410,000)
90アームレスソファ	90	269,500 (245,000)	311,300 (283,000)	473,000 (430,000)
120アームレスソファ	120	311,300 (283,000)	361,900 (329,000)	563,200 (512,000)
140アームレスソファ	140	363,000 (330,000)	419,100 (381,000)	636,900 (579,000)
90片肘ソファ (Aアーム)	91A / 92A	308,000 (280,000)	355,300 (323,000)	543,400 (494,000)
90片肘ソファ (Bアーム)	91B / 92B	323,400 (294,000)	372,900 (339,000)	569,800 (518,000)
120片肘ソファ (Aアーム)	121A / 122A	361,900 (329,000)	416,900 (379,000)	630,300 (573,000)
120片肘ソファ (Bアーム)	121B / 122B	365,200 (332,000)	423,500 (385,000)	650,100 (591,000)
140片肘ソファ (Aアーム)	141A / 142A	411,400 (374,000)	475,200 (432,000)	726,000 (660,000)
140片肘ソファ (Bアーム)	141B / 142B	414,700 (377,000)	477,400 (434,000)	728,200 (662,000)
変形ソファ (Bアーム)	118B / 119B	397,100 (361,000)	459,800 (418,000)	708,400 (644,000)
コーナーソファ	31 / 32	324,500 (295,000)	374,000 (340,000)	570,900 (519,000)
コーナーソファL	31L / 32L	366,300 (333,000)	425,700 (387,000)	656,700 (597,000)
スツールS	17S	139,700 (127,000)	163,900 (149,000)	258,500 (235,000)
スツールM	17M	181,500 (165,000)	212,300 (193,000)	331,100 (301,000)
スクエアクッション	35	44,000 (40,000)	50,600 (46,000)	75,900 (69,000)
背クッション	37	57,200 (52,000)	66,000 (60,000)	100,100 (91,000)
背クッション	38	75,900 (69,000)	90,200 (82,000)	145,200 (132,000)

- 革張りはカバーリングではありません

オプション

ピースアイテム	ピース番号	価格
アームトレイ	93	17,600 (16,000)

- アームトレイ：ビーチ材/ダークブラウン (DB)・ナチュラル (NA)



02A DB・37×2 : LA-216



03B DB・35・37 : LC-518
35×2 : LC-510



32 NA・90S NA・91B NA・37×2 : FB-3929
35 : FE-6405
93 NA
CU4545 : FB-6205・FB-5507

- 脚部：木脚/ダークブラウン (DB)・ナチュラル (NA)
- 座クッションは、独自開発の〈コイロール〉を使用し、硬さの異なる効果的な配列により、ソフトタイプ (S) とハードタイプ (H) の2種類からお選びいただけます (スツールはハードタイプのみ)
- 10cm単位のサイズオーダーが可能

REGATO

レガト

N666

コンビネーション/布張り

ビーズアイテム	ビーズ番号	FA	FB	FC	FD	FE	FF	FG
2Pソファ (Aアーム)/クッション部	02A	84,700 (77,000)	91,300 (83,000)	105,600 (96,000)	115,500 (105,000)	127,600 (116,000)	138,600 (126,000)	160,600 (146,000)
2Pソファ (Aアーム)/ボディ部	02A	234,300 (213,000)	245,300 (223,000)	265,100 (241,000)	275,000 (250,000)	293,700 (267,000)	312,400 (284,000)	349,800 (318,000)
2Pソファ (Bアーム)/クッション部	02B	84,700 (77,000)	91,300 (83,000)	105,600 (96,000)	115,500 (105,000)	127,600 (116,000)	138,600 (126,000)	160,600 (146,000)
2Pソファ (Bアーム)/ボディ部	02B	243,100 (221,000)	247,500 (225,000)	271,700 (247,000)	282,700 (257,000)	301,400 (274,000)	320,100 (291,000)	357,500 (325,000)
3Pソファ (Aアーム)/クッション部	03A	111,100 (101,000)	117,700 (107,000)	135,300 (123,000)	144,100 (131,000)	156,200 (142,000)	171,600 (156,000)	200,200 (182,000)
3Pソファ (Aアーム)/ボディ部	03A	262,900 (239,000)	272,800 (248,000)	291,500 (265,000)	309,100 (281,000)	327,800 (298,000)	345,400 (314,000)	381,700 (347,000)
3Pソファ (Bアーム)/クッション部	03B	111,100 (101,000)	117,700 (107,000)	135,300 (123,000)	144,100 (131,000)	156,200 (142,000)	170,500 (155,000)	198,000 (180,000)
3Pソファ (Bアーム)/ボディ部	03B	270,600 (246,000)	279,400 (254,000)	304,700 (277,000)	325,600 (296,000)	341,000 (310,000)	363,000 (330,000)	400,400 (364,000)
90アームレスソファS/クッション部	90S	57,200 (52,000)	61,600 (56,000)	67,100 (61,000)	73,700 (67,000)	83,600 (76,000)	89,100 (81,000)	104,500 (95,000)
90アームレスソファS/ボディ部	90S	124,300 (113,000)	128,700 (117,000)	139,700 (127,000)	148,500 (135,000)	152,900 (139,000)	166,100 (151,000)	183,700 (167,000)
90アームレスソファクッション部	90	61,600 (56,000)	63,800 (58,000)	73,700 (67,000)	79,200 (72,000)	90,200 (82,000)	94,600 (86,000)	110,000 (100,000)
90アームレスソファ/ボディ部	90	127,600 (116,000)	133,100 (121,000)	144,100 (131,000)	151,800 (138,000)	157,300 (143,000)	172,700 (157,000)	193,600 (176,000)
120アームレスソファ/クッション部	120	68,200 (62,000)	73,700 (67,000)	83,600 (76,000)	92,400 (84,000)	99,000 (90,000)	111,100 (101,000)	129,800 (118,000)
120アームレスソファ/ボディ部	120	150,700 (137,000)	154,000 (140,000)	168,300 (153,000)	176,000 (160,000)	187,000 (170,000)	195,800 (178,000)	214,500 (195,000)
140アームレスソファ/クッション部	140	84,700 (77,000)	91,300 (83,000)	105,600 (96,000)	115,500 (105,000)	127,600 (116,000)	138,600 (126,000)	160,600 (146,000)
140アームレスソファ/ボディ部	140	160,600 (146,000)	171,600 (156,000)	181,500 (165,000)	193,600 (176,000)	202,400 (184,000)	215,600 (196,000)	236,500 (215,000)
90片肘ソファ (Aアーム)/クッション部	91A / 92A	62,700 (57,000)	63,800 (58,000)	73,700 (67,000)	79,200 (72,000)	90,200 (82,000)	94,600 (86,000)	110,000 (100,000)
90片肘ソファ (Aアーム)/ボディ部	91A / 92A	158,400 (144,000)	169,400 (154,000)	180,400 (164,000)	190,300 (173,000)	200,200 (182,000)	214,500 (195,000)	237,600 (216,000)
90片肘ソファ (Bアーム)/クッション部	91B / 92B	62,700 (57,000)	63,800 (58,000)	73,700 (67,000)	79,200 (72,000)	90,200 (82,000)	94,600 (86,000)	110,000 (100,000)
90片肘ソファ (Bアーム)/ボディ部	91B / 92B	163,900 (149,000)	174,900 (159,000)	185,900 (169,000)	196,900 (179,000)	209,000 (190,000)	221,100 (201,000)	244,200 (222,000)
120片肘ソファ (Aアーム)/クッション部	121A / 122A	68,200 (62,000)	73,700 (67,000)	86,900 (79,000)	92,400 (84,000)	100,100 (91,000)	111,100 (101,000)	129,800 (118,000)
120片肘ソファ (Aアーム)/ボディ部	121A / 122A	187,000 (170,000)	190,300 (173,000)	205,700 (187,000)	216,700 (197,000)	232,100 (211,000)	243,100 (221,000)	270,600 (246,000)
120片肘ソファ (Bアーム)/クッション部	121B / 122B	68,200 (62,000)	73,700 (67,000)	86,900 (79,000)	92,400 (84,000)	100,100 (91,000)	111,100 (101,000)	129,800 (118,000)
120片肘ソファ (Bアーム)/ボディ部	121B / 122B	190,300 (173,000)	195,800 (178,000)	211,200 (192,000)	221,100 (201,000)	236,500 (215,000)	247,500 (225,000)	275,000 (250,000)
140片肘ソファ (Aアーム)/クッション部	141A / 142A	84,700 (77,000)	91,300 (83,000)	105,600 (96,000)	115,500 (105,000)	127,600 (116,000)	138,600 (126,000)	160,600 (146,000)
140片肘ソファ (Aアーム)/ボディ部	141A / 142A	203,500 (185,000)	209,000 (190,000)	227,700 (207,000)	240,900 (219,000)	249,700 (227,000)	267,300 (243,000)	294,800 (268,000)
140片肘ソファ (Bアーム)/クッション部	141B / 142B	84,700 (77,000)	91,300 (83,000)	105,600 (96,000)	115,500 (105,000)	127,600 (116,000)	138,600 (126,000)	160,600 (146,000)
140片肘ソファ (Bアーム)/ボディ部	141B / 142B	211,200 (192,000)	213,400 (194,000)	234,300 (213,000)	245,300 (223,000)	256,300 (233,000)	276,100 (251,000)	308,000 (280,000)
変形ソファ (Aアーム)/クッション部	118B / 119B	83,600 (76,000)	88,000 (80,000)	103,400 (94,000)	107,800 (98,000)	117,700 (107,000)	129,800 (118,000)	150,700 (137,000)
変形ソファ (Bアーム)/ボディ部	118B / 119B	202,400 (184,000)	210,100 (191,000)	225,500 (205,000)	237,600 (216,000)	251,900 (229,000)	264,000 (240,000)	291,500 (265,000)
コーナーソファ/クッション部	31 / 32	62,700 (57,000)	63,800 (58,000)	73,700 (67,000)	79,200 (72,000)	90,200 (82,000)	94,600 (86,000)	110,000 (100,000)
コーナーソファ/ボディ部	31 / 32	166,100 (151,000)	176,000 (160,000)	189,200 (172,000)	199,100 (181,000)	211,200 (192,000)	225,500 (205,000)	253,000 (230,000)
コーナーソファL/クッション部	31L / 32L	68,200 (62,000)	73,700 (67,000)	86,900 (79,000)	92,400 (84,000)	99,000 (90,000)	110,000 (100,000)	127,600 (116,000)
コーナーソファL/ボディ部	31L / 32L	191,400 (174,000)	192,500 (175,000)	211,200 (192,000)	222,200 (202,000)	237,600 (216,000)	250,800 (228,000)	280,500 (255,000)
スツールS/クッション部	17S	38,500 (35,000)	40,700 (37,000)	47,300 (43,000)	50,600 (46,000)	53,900 (49,000)	61,600 (56,000)	72,600 (66,000)
スツールS/ボディ部	17S	63,800 (58,000)	64,900 (59,000)	68,200 (62,000)	72,600 (66,000)	79,200 (72,000)	82,500 (75,000)	92,400 (84,000)
スツールM/クッション部	17M	50,600 (46,000)	57,200 (52,000)	63,800 (58,000)	68,200 (62,000)	73,700 (67,000)	83,600 (76,000)	99,000 (90,000)
スツールM/ボディ部	17M	72,600 (66,000)	74,800 (68,000)	82,500 (75,000)	88,000 (80,000)	91,300 (83,000)	95,700 (87,000)	103,400 (94,000)
スクエアクッション	35	25,300 (23,000)	26,400 (24,000)	29,700 (27,000)	31,900 (29,000)	36,300 (33,000)	44,000 (40,000)	56,100 (51,000)
背クッション	37	29,700 (27,000)	30,800 (28,000)	36,300 (33,000)	41,800 (38,000)	47,300 (43,000)	50,600 (46,000)	59,400 (54,000)
背クッション	38	44,000 (40,000)	47,300 (43,000)	53,900 (49,000)	59,400 (54,000)	62,700 (57,000)	67,100 (61,000)	74,800 (68,000)

• 柄が横になる布地については、ご希望により背クッションのみ通常の柄行きでご用意できます

コンビネーション/革張り

ビーズアイテム	ビーズ番号	LA	LC	LF
2Pソファ (Aアーム)/クッション部	02A	155,100 (141,000)	180,400 (164,000)	278,300 (253,000)
2Pソファ (Aアーム)/ボディ部	02A	300,300 (273,000)	346,500 (315,000)	531,300 (483,000)
2Pソファ (Bアーム)/クッション部	02B	155,100 (141,000)	180,400 (164,000)	278,300 (253,000)
2Pソファ (Bアーム)/ボディ部	02B	308,000 (280,000)	355,300 (323,000)	543,400 (494,000)
3Pソファ (Aアーム)/クッション部	03A	191,400 (174,000)	220,000 (200,000)	336,600 (306,000)
3Pソファ (Aアーム)/ボディ部	03A	332,200 (302,000)	385,000 (350,000)	590,700 (537,000)
3Pソファ (Bアーム)/クッション部	03B	191,400 (174,000)	220,000 (200,000)	336,600 (306,000)
3Pソファ (Bアーム)/ボディ部	03B	353,100 (321,000)	410,300 (373,000)	632,500 (575,000)
90アームレスソファS/クッション部	90S	102,300 (93,000)	117,700 (107,000)	182,600 (166,000)
90アームレスソファS/ボディ部	90S	157,300 (143,000)	182,600 (166,000)	280,500 (255,000)
90アームレスソファクッション部	90	106,700 (97,000)	123,200 (112,000)	192,500 (175,000)
90アームレスソファ/ボディ部	90	166,100 (151,000)	191,400 (174,000)	289,300 (263,000)
120アームレスソファ/クッション部	120	125,400 (114,000)	145,200 (132,000)	222,200 (202,000)
120アームレスソファ/ボディ部	120	189,200 (172,000)	217,800 (198,000)	328,900 (299,000)
140アームレスソファ/クッション部	140	155,100 (141,000)	180,400 (164,000)	278,300 (253,000)
140アームレスソファ/ボディ部	140	211,200 (192,000)	243,100 (221,000)	371,800 (338,000)
90片肘ソファ (Aアーム)/クッション部	91A / 92A	106,700 (97,000)	123,200 (112,000)	192,500 (175,000)
90片肘ソファ (Aアーム)/ボディ部	91A / 92A	204,600 (186,000)	235,400 (214,000)	359,700 (327,000)
90片肘ソファ (Bアーム)/クッション部	91B / 92B	106,700 (97,000)	123,200 (112,000)	192,500 (175,000)
90片肘ソファ (Bアーム)/ボディ部	91B / 92B	217,800 (198,000)	251,900 (229,000)	385,000 (350,000)
120片肘ソファ (Aアーム)/クッション部	121A / 122A	125,400 (114,000)	145,200 (132,000)	222,200 (202,000)
120片肘ソファ (Aアーム)/ボディ部	121A / 122A	236,500 (215,000)	275,000 (250,000)	424,600 (386,000)
120片肘ソファ (Bアーム)/クッション部	121B / 122B	125,400 (114,000)	145,200 (132,000)	222,200 (202,000)
120片肘ソファ (Bアーム)/ボディ部	121B / 122B	242,000 (220,000)	279,400 (254,000)	424,600 (386,000)
140片肘ソファ (Aアーム)/クッション部	141A / 142A	155,100 (141,000)	180,400 (164,000)	278,300 (253,000)
140片肘ソファ (Aアーム)/ボディ部	141A / 142A	258,500 (235,000)	298,100 (271,000)	452,100 (411,000)
140片肘ソファ (Bアーム)/クッション部	141B / 142B	155,100 (141,000)	180,400 (164,000)	278,300 (253,000)
140片肘ソファ (Bアーム)/ボディ部	141B / 142B	260,700 (237,000)	302,500 (275,000)	465,300 (423,000)
変形ソファ (Aアーム)/クッション部	118B / 119B	144,100 (131,000)	166,100 (151,000)	251,900 (229,000)
変形ソファ (Bアーム)/ボディ部	118B / 119B	257,400 (234,000)	297,000 (270,000)	451,000 (410,000)
コーナーソファ/クッション部	31 / 32	106,700 (97,000)	123,200 (112,000)	192,500 (175,000)
コーナーソファ/ボディ部	31 / 32	220,000 (200,000)	257,400 (234,000)	402,600 (366,000)
コーナーソファL/クッション部	31L / 32L	125,400 (114,000)	145,200 (132,000)	222,200 (202,000)
コーナーソファL/ボディ部	31L / 32L	243,100 (221,000)	280,500 (255,000)	425,700 (387,000)
スツールS/クッション部	17S	68,200 (62,000)	78,100 (71,000)	116,600 (106,000)
スツールS/ボディ部	17S	74,800 (68,000)	89,100 (81,000)	144,100 (131,000)
スツールM/クッション部	17M	91,300 (83,000)	105,600 (96,000)	160,600 (146,000)
スツールM/ボディ部	17M	94,600 (86,000)	108,900 (99,000)	163,900 (149,000)
スクエアクッション	35	44,000 (40,000)	50,600 (46,000)	75,900 (69,000)
背クッション	37	57,200 (52,000)	66,000 (60,000)	100,100 (91,000)
背クッション	38	75,900 (69,000)	90,200 (82,000)	145,200 (132,000)

• 革張りはカバリングではありません

REGATO

レガト
N666

コンビネーション/替カバー

ベースアイテム	ベース番号	FA	FB	FC	FD	FE	FF	FG
2Pソファ (Aアーム)/クッション部カバー	02AC	48,400 (44,000)	55,000 (50,000)	69,300 (63,000)	79,200 (72,000)	91,300 (83,000)	102,300 (93,000)	124,300 (113,000)
2Pソファ (Aアーム)/ボデー部カバー	02AC	71,500 (65,000)	82,500 (75,000)	102,300 (93,000)	112,200 (102,000)	130,900 (119,000)	149,600 (136,000)	187,000 (170,000)
2Pソファ (Bアーム)/クッション部カバー	02BC	48,400 (44,000)	55,000 (50,000)	69,300 (63,000)	79,200 (72,000)	91,300 (83,000)	102,300 (93,000)	124,300 (113,000)
2Pソファ (Bアーム)/ボデー部カバー	02BC	77,000 (70,000)	81,400 (74,000)	105,600 (96,000)	116,600 (106,000)	135,300 (123,000)	154,000 (140,000)	191,400 (174,000)
3Pソファ (Aアーム)/クッション部カバー	03AC	61,600 (56,000)	68,200 (62,000)	85,800 (78,000)	94,600 (86,000)	106,700 (97,000)	122,100 (111,000)	150,700 (137,000)
3Pソファ (Aアーム)/ボデー部カバー	03AC	81,400 (74,000)	91,300 (83,000)	110,000 (100,000)	127,600 (116,000)	146,300 (133,000)	163,900 (149,000)	200,200 (182,000)
3Pソファ (Bアーム)/クッション部カバー	03BC	61,600 (56,000)	68,200 (62,000)	85,800 (78,000)	94,600 (86,000)	106,700 (97,000)	121,000 (110,000)	148,500 (135,000)
3Pソファ (Bアーム)/ボデー部カバー	03BC	84,700 (77,000)	93,500 (85,000)	118,800 (108,000)	139,700 (127,000)	155,100 (141,000)	177,100 (161,000)	214,500 (195,000)
90アームレスソファS/クッション部カバー	90SC	33,000 (30,000)	37,400 (34,000)	42,900 (39,000)	49,500 (45,000)	59,400 (54,000)	64,900 (59,000)	80,300 (73,000)
90アームレスソファS/ボデー部カバー	90SC	40,700 (37,000)	45,100 (41,000)	56,100 (51,000)	64,900 (59,000)	69,300 (63,000)	82,500 (75,000)	100,100 (91,000)
90アームレスソファ/クッション部カバー	90C	35,200 (32,000)	37,400 (34,000)	47,300 (43,000)	52,800 (48,000)	63,800 (58,000)	68,200 (62,000)	83,600 (76,000)
90アームレスソファ/ボデー部カバー	90C	42,900 (39,000)	48,400 (44,000)	59,400 (54,000)	67,100 (61,000)	72,600 (66,000)	88,000 (80,000)	108,900 (99,000)
120アームレスソファ/クッション部カバー	120C	41,800 (38,000)	47,300 (43,000)	57,200 (52,000)	66,000 (60,000)	72,600 (66,000)	84,700 (77,000)	103,400 (94,000)
120アームレスソファ/ボデー部カバー	120C	46,200 (42,000)	49,500 (45,000)	63,800 (58,000)	71,500 (65,000)	82,500 (75,000)	91,300 (83,000)	110,000 (100,000)
140アームレスソファ/クッション部カバー	140C	48,400 (44,000)	55,000 (50,000)	69,300 (63,000)	79,200 (72,000)	91,300 (83,000)	102,300 (93,000)	124,300 (113,000)
140アームレスソファ/ボデー部カバー	140C	51,700 (47,000)	62,700 (57,000)	72,600 (66,000)	84,700 (77,000)	93,500 (85,000)	106,700 (97,000)	127,600 (116,000)
90片肘ソファ (Aアーム)/クッション部カバー	91AC / 92AC	36,300 (33,000)	37,400 (34,000)	47,300 (43,000)	52,800 (48,000)	63,800 (58,000)	68,200 (62,000)	83,600 (76,000)
90片肘ソファ (Aアーム)/ボデー部カバー	91AC / 92AC	48,400 (44,000)	59,400 (54,000)	70,400 (64,000)	80,300 (73,000)	90,200 (82,000)	104,500 (95,000)	127,600 (116,000)
90片肘ソファ (Bアーム)/クッション部カバー	91BC / 92BC	36,300 (33,000)	37,400 (34,000)	47,300 (43,000)	52,800 (48,000)	63,800 (58,000)	68,200 (62,000)	83,600 (76,000)
90片肘ソファ (Bアーム)/ボデー部カバー	91BC / 92BC	50,600 (46,000)	61,600 (56,000)	72,600 (66,000)	83,600 (76,000)	95,700 (87,000)	107,800 (98,000)	130,900 (119,000)
120片肘ソファ (Aアーム)/クッション部カバー	121AC / 122AC	40,700 (37,000)	46,200 (42,000)	59,400 (54,000)	64,900 (59,000)	72,600 (66,000)	83,600 (76,000)	102,300 (93,000)
120片肘ソファ (Aアーム)/ボデー部カバー	121AC / 122AC	62,700 (57,000)	66,000 (60,000)	81,400 (74,000)	92,400 (84,000)	107,800 (98,000)	118,800 (108,000)	146,300 (133,000)
120片肘ソファ (Bアーム)/クッション部カバー	121BC / 122BC	40,700 (37,000)	46,200 (42,000)	59,400 (54,000)	64,900 (59,000)	72,600 (66,000)	83,600 (76,000)	102,300 (93,000)
120片肘ソファ (Bアーム)/ボデー部カバー	121BC / 122BC	62,700 (57,000)	68,200 (62,000)	83,600 (76,000)	93,500 (85,000)	108,900 (99,000)	119,900 (109,000)	147,400 (134,000)
140片肘ソファ (Aアーム)/クッション部カバー	141AC / 142AC	48,400 (44,000)	55,000 (50,000)	69,300 (63,000)	79,200 (72,000)	91,300 (83,000)	102,300 (93,000)	124,300 (113,000)
140片肘ソファ (Aアーム)/ボデー部カバー	141AC / 142AC	64,900 (59,000)	70,400 (64,000)	89,100 (81,000)	102,300 (93,000)	111,100 (101,000)	128,700 (117,000)	156,200 (142,000)
140片肘ソファ (Bアーム)/クッション部カバー	141BC / 142BC	48,400 (44,000)	55,000 (50,000)	69,300 (63,000)	79,200 (72,000)	91,300 (83,000)	102,300 (93,000)	124,300 (113,000)
140片肘ソファ (Bアーム)/ボデー部カバー	141BC / 142BC	67,100 (61,000)	69,300 (63,000)	90,200 (82,000)	101,200 (92,000)	112,200 (102,000)	132,000 (120,000)	163,900 (149,000)
変形ソファ (Bアーム)/クッション部カバー	118BC / 119BC	44,000 (40,000)	48,400 (44,000)	63,800 (58,000)	68,200 (62,000)	78,100 (71,000)	90,200 (82,000)	111,100 (101,000)
変形ソファ (Bアーム)/ボデー部カバー	118BC / 119BC	60,500 (55,000)	68,200 (62,000)	83,600 (76,000)	95,700 (87,000)	110,000 (100,000)	122,100 (111,000)	149,600 (136,000)
コーナーソファ/クッション部カバー	31C / 32C	36,300 (33,000)	37,400 (34,000)	47,300 (43,000)	52,800 (48,000)	63,800 (58,000)	68,200 (62,000)	83,600 (76,000)
コーナーソファ/ボデー部カバー	31C / 32C	50,600 (46,000)	60,500 (55,000)	73,700 (67,000)	83,600 (76,000)	95,700 (87,000)	110,000 (100,000)	137,500 (125,000)
コーナーソファL/クッション部カバー	31LC / 32LC	40,700 (37,000)	46,200 (42,000)	59,400 (54,000)	64,900 (59,000)	71,500 (65,000)	82,500 (75,000)	100,100 (91,000)
コーナーソファL/ボデー部カバー	31LC / 32LC	62,700 (57,000)	63,800 (58,000)	82,500 (75,000)	93,500 (85,000)	108,900 (99,000)	122,100 (111,000)	151,800 (138,000)
ツールS/クッション部カバー	175C	23,100 (21,000)	25,300 (23,000)	31,900 (29,000)	35,200 (32,000)	38,500 (35,000)	46,200 (42,000)	57,200 (52,000)
ツールS/ボデー部カバー	175C	18,700 (17,000)	19,800 (18,000)	23,100 (21,000)	27,500 (25,000)	34,100 (31,000)	37,400 (34,000)	47,300 (43,000)
ツールM/クッション部カバー	17MC	26,400 (24,000)	33,000 (30,000)	39,600 (36,000)	44,000 (40,000)	49,500 (45,000)	59,400 (54,000)	74,800 (68,000)
ツールM/ボデー部カバー	17MC	23,100 (21,000)	25,300 (23,000)	33,000 (30,000)	38,500 (35,000)	41,800 (38,000)	46,200 (42,000)	53,900 (49,000)
スクエアクッションカバー	35C	17,600 (16,000)	18,700 (17,000)	22,000 (20,000)	24,200 (22,000)	28,600 (26,000)	36,300 (33,000)	48,400 (44,000)
背クッションカバー	37C	19,800 (18,000)	20,900 (19,000)	26,400 (24,000)	31,900 (29,000)	37,400 (34,000)	40,700 (37,000)	49,500 (45,000)
背クッションカバー	38C	25,300 (23,000)	28,600 (26,000)	35,200 (32,000)	40,700 (37,000)	44,000 (40,000)	48,400 (44,000)	56,100 (51,000)

● 柄が横になる布地については、ご希望により背クッションのみ通常の柄行きでご利用できます

[組み合わせ例]

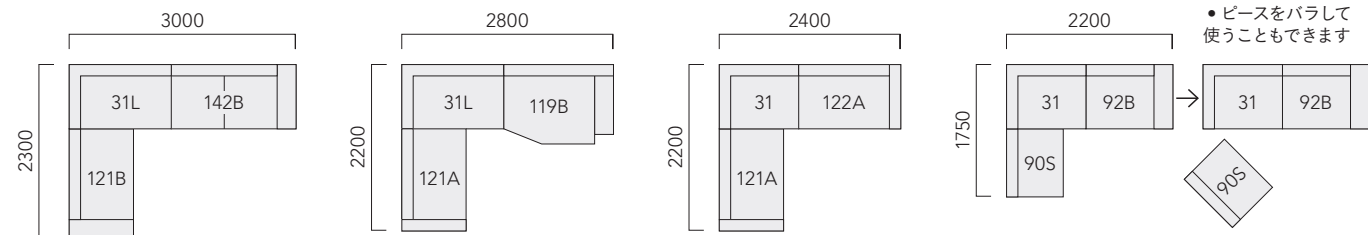

[ソファ (Aアーム) / (Bアーム)]

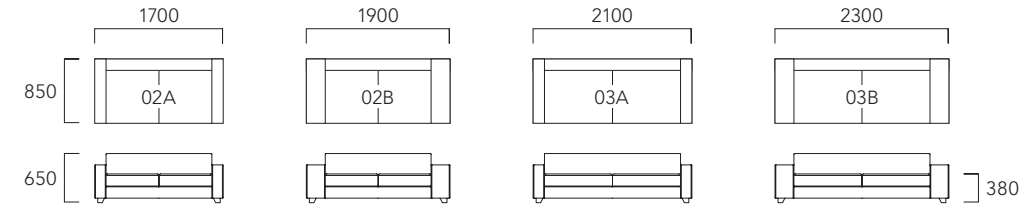

[アームレスソファ]

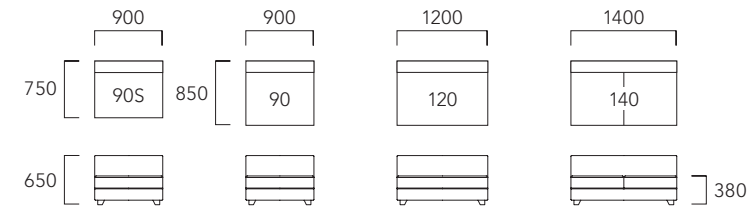

[片肘ソファ (Aアーム) / (Bアーム)]

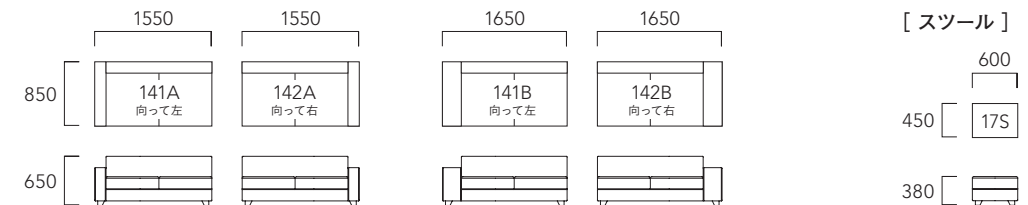
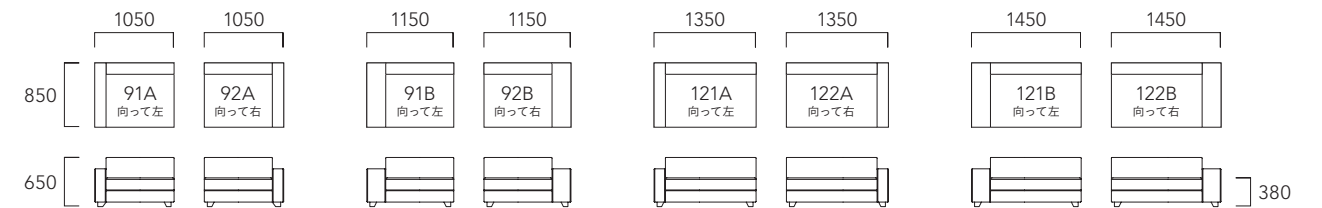

[ツール]

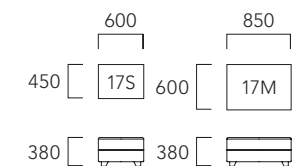

[変形ソファ (Bアーム)]

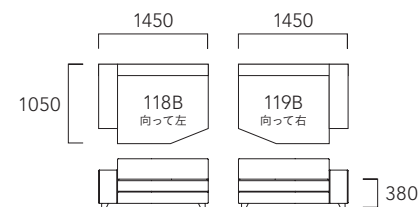

[コーナーソファ]

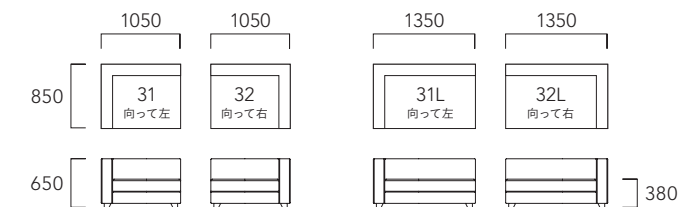

[スクエアクッション]



[背クッション]



[アームトレイ]



● 上記各ベースには、スクエアクッション・背クッションは含まれておりません
カタログ掲載写真を参考にそれぞれを組み合わせお使いください

REGIO

レジオ
T523



- ローポジションのシンプルなフォルム
- 技術と素材を追求した上質な座り心地
- 10ディメンションで自由な組み合わせが可能

脚色 ● DB ● NA

布張り

ピースアイテム	ピース番号	FA	FB	FC	FD	FE	FF	FG
2Pソファ	02	346,500 (315,000)	356,400 (324,000)	390,500 (355,000)	415,800 (378,000)	443,300 (403,000)	475,200 (432,000)	535,700 (487,000)
2.5Pソファ	02L	370,700 (337,000)	383,900 (349,000)	424,600 (386,000)	451,000 (410,000)	479,600 (436,000)	511,500 (465,000)	573,100 (521,000)
3Pソファ	03	402,600 (366,000)	419,100 (381,000)	459,800 (418,000)	487,300 (443,000)	520,300 (473,000)	555,500 (505,000)	623,700 (567,000)
1Pアームレスソファ	10	211,200 (192,000)	215,600 (196,000)	235,400 (214,000)	248,600 (226,000)	262,900 (239,000)	280,500 (255,000)	313,500 (285,000)
1P片肘ソファ	11 / 12	248,600 (226,000)	262,900 (239,000)	286,000 (260,000)	301,400 (274,000)	322,300 (293,000)	339,900 (309,000)	378,400 (344,000)
2P片肘ソファ	06 / 07	297,000 (270,000)	305,800 (278,000)	334,400 (304,000)	354,200 (322,000)	375,100 (341,000)	400,400 (364,000)	445,500 (405,000)
3P片肘ソファ	08 / 09	358,600 (326,000)	372,900 (339,000)	410,300 (373,000)	434,500 (395,000)	459,800 (418,000)	490,600 (446,000)	547,800 (498,000)
コーナーソファS	31 / 32	280,500 (255,000)	293,700 (267,000)	323,400 (294,000)	344,300 (313,000)	371,800 (338,000)	396,000 (360,000)	446,600 (406,000)
コーナーソファL	31L / 32L	349,800 (318,000)	366,300 (333,000)	407,000 (370,000)	434,500 (395,000)	470,800 (428,000)	500,500 (455,000)	566,500 (515,000)
肘付きコーナーソファ	832 / 931	383,900 (349,000)	402,600 (366,000)	452,100 (411,000)	479,600 (436,000)	517,000 (470,000)	555,500 (505,000)	630,300 (573,000)
カウチ	49 / 50	335,500 (305,000)	346,500 (315,000)	374,000 (340,000)	393,800 (358,000)	420,200 (382,000)	446,600 (406,000)	498,300 (453,000)
スツール	17	173,800 (158,000)	180,400 (164,000)	195,800 (178,000)	202,400 (184,000)	212,300 (193,000)	225,500 (205,000)	249,700 (227,000)
背クッション	36	29,700 (27,000)	31,900 (29,000)	35,200 (32,000)	39,600 (36,000)	42,900 (39,000)	50,600 (46,000)	58,300 (53,000)
背クッション	37	36,300 (33,000)	37,400 (34,000)	41,800 (38,000)	47,300 (43,000)	51,700 (47,000)	55,000 (50,000)	62,700 (57,000)
背クッション	38	39,600 (36,000)	40,700 (37,000)	51,700 (47,000)	53,900 (49,000)	58,300 (53,000)	61,600 (56,000)	69,300 (63,000)

- 柄が横になる布地については、ご希望により背クッションのみ通常の柄行きでご用意できます

革張り

ピースアイテム	ピース番号	LA	LC	LF
2Pソファ	02	557,700 (507,000)	646,800 (588,000)	993,300 (903,000)
2.5Pソファ	02L	597,300 (543,000)	689,700 (627,000)	1,053,800 (958,000)
3Pソファ	03	654,500 (595,000)	759,000 (690,000)	1,164,900 (1,059,000)
1Pアームレスソファ	10	326,700 (297,000)	375,100 (341,000)	567,600 (516,000)
1P片肘ソファ	11 / 12	396,000 (360,000)	458,700 (417,000)	707,300 (643,000)
2P片肘ソファ	06 / 07	462,000 (420,000)	536,800 (488,000)	827,200 (752,000)
3P片肘ソファ	08 / 09	576,400 (524,000)	666,600 (606,000)	1,021,900 (929,000)
コーナーソファS	31 / 32	449,900 (409,000)	522,500 (475,000)	804,100 (731,000)
コーナーソファL	31L / 32L	600,600 (546,000)	694,100 (631,000)	1,062,600 (966,000)
肘付きコーナーソファ	832 / 931	646,800 (588,000)	750,200 (682,000)	1,156,100 (1,051,000)
カウチ	49 / 50	502,700 (457,000)	581,900 (529,000)	894,300 (813,000)
スツール	17	235,400 (214,000)	275,000 (250,000)	429,000 (390,000)
背クッション	36	56,100 (51,000)	64,900 (59,000)	99,000 (90,000)
背クッション	37	57,200 (52,000)	66,000 (60,000)	100,100 (91,000)
背クッション	38	68,200 (62,000)	78,100 (71,000)	116,600 (106,000)

- 革張りはカバーリングではありません

[組み合わせ例]

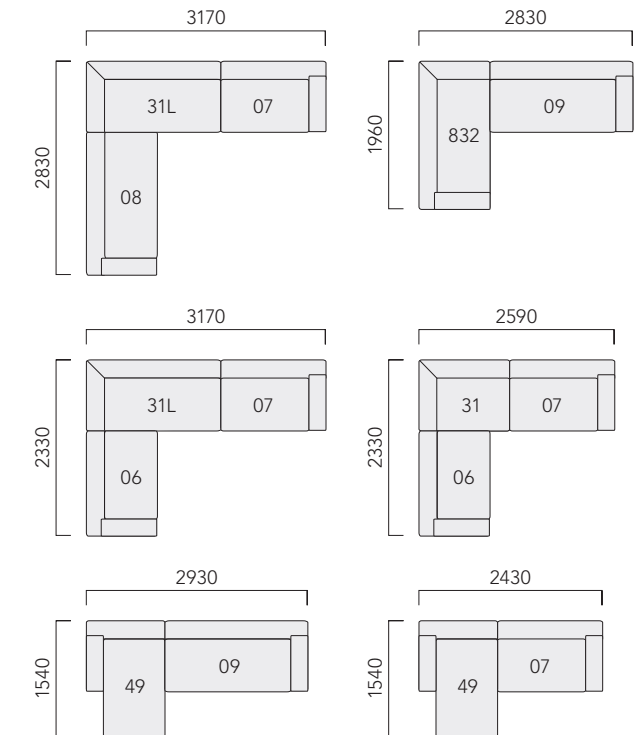

[ソファ]

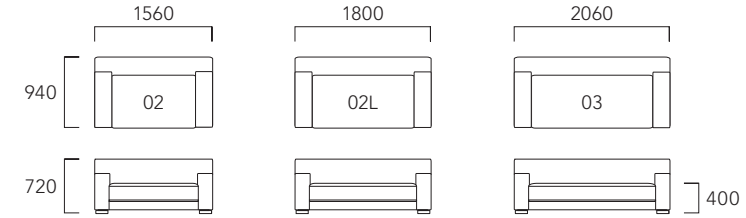

03 DB : FC-2619

[アームレスソファ]

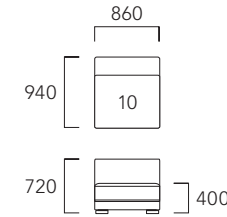

[肘付きコーナーソファ]

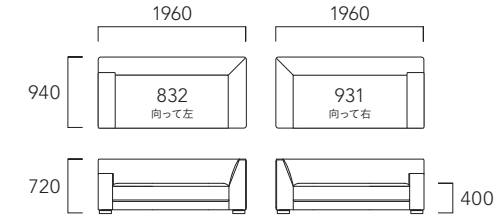

07 DB・49 DB・38x2 : FC-2902
CU4040 : FE-6174・FE-6410
CU5050 : LC-514
CU5555 : FC-2904

[片肘ソファ]

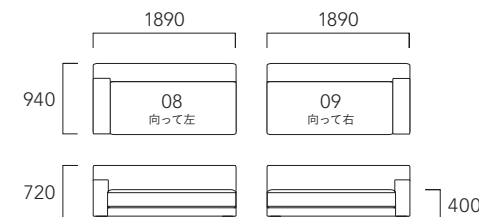
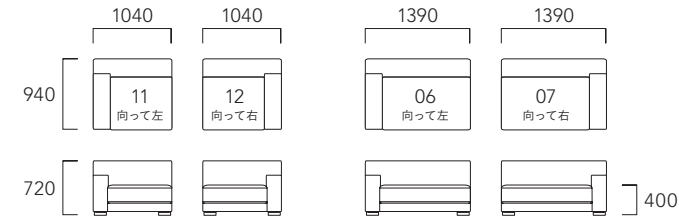

06 DB・07 DB・31L DB・38x2 : FF-2400
36 : FF-2007
36x2 : FF-2009
CU4040 : ウルトラスエード
CU4545 : FD-2549x2・FE-6406

[コーナーソファ]

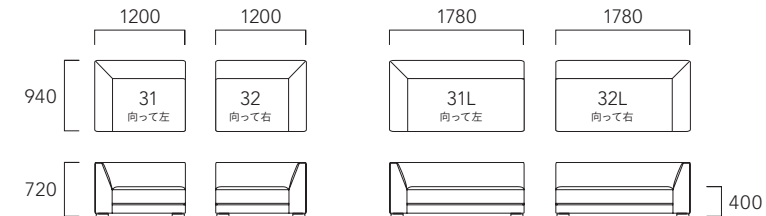

[カウチ]

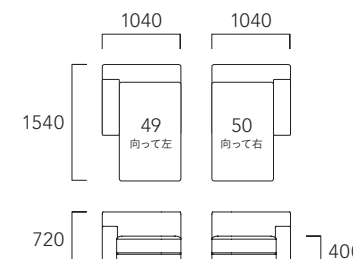

[スツール]

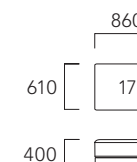

[背クッション]



- 上記各ピースには、背クッションは含まれておりません
カタログ掲載写真を参考にそれぞれを組み合わせさせていただきます



- 脚部: 木脚/ダークブラウン (DB)・ナチュラル (NA)
- 座クッションは、ハイパーフォームや数種類のウレタンを組み合わせ座り心地にこだわった、ソフトタイプ (S) とハードタイプ (H) の2種類からお選びいただけます
- 10cm単位のサイズオーダーが可能

REGIO

レジオ
T523

コンビネーション/布張り								
ビースアイテム	ビース番号	FA	FB	FC	FD	FE	FF	FG
2Pソファ/クッション部	02	95,700 (87,000)	101,200 (92,000)	110,000 (100,000)	119,900 (109,000)	127,600 (116,000)	138,600 (126,000)	157,300 (143,000)
2Pソファ/ボディ部	02	256,300 (233,000)	264,000 (240,000)	286,000 (260,000)	302,500 (275,000)	322,300 (293,000)	342,100 (311,000)	381,700 (347,000)
2.5Pソファ/クッション部	02L	112,200 (102,000)	117,700 (107,000)	129,800 (118,000)	138,600 (126,000)	149,600 (136,000)	159,500 (145,000)	179,300 (163,000)
2.5Pソファ/ボディ部	02L	264,000 (240,000)	272,800 (248,000)	301,400 (274,000)	317,900 (289,000)	336,600 (306,000)	357,500 (325,000)	397,100 (361,000)
3Pソファ/クッション部	03	125,400 (114,000)	128,700 (117,000)	145,200 (132,000)	154,000 (140,000)	165,000 (150,000)	177,100 (161,000)	199,100 (181,000)
3Pソファ/ボディ部	03	282,700 (257,000)	295,900 (269,000)	320,100 (291,000)	338,800 (308,000)	359,700 (327,000)	383,900 (349,000)	427,900 (389,000)
1Pアームレスソファ/クッション部	10	74,800 (68,000)	79,200 (72,000)	88,000 (80,000)	92,400 (84,000)	100,100 (91,000)	107,800 (98,000)	123,200 (112,000)
1Pアームレスソファ/ボディ部	10	140,800 (128,000)	141,900 (129,000)	154,000 (140,000)	161,700 (147,000)	170,500 (155,000)	180,400 (164,000)	199,100 (181,000)
1P片肘ソファ/クッション部	11 / 12	75,900 (69,000)	80,300 (73,000)	90,200 (82,000)	94,600 (86,000)	104,500 (95,000)	111,100 (101,000)	127,600 (116,000)
1P片肘ソファ/ボディ部	11 / 12	178,200 (162,000)	188,100 (171,000)	200,200 (182,000)	211,200 (192,000)	225,500 (205,000)	234,300 (213,000)	256,300 (233,000)
2P片肘ソファ/クッション部	06 / 07	96,800 (88,000)	103,400 (94,000)	111,100 (101,000)	121,000 (110,000)	128,700 (117,000)	139,700 (127,000)	158,400 (144,000)
2P片肘ソファ/ボディ部	06 / 07	205,700 (187,000)	210,100 (191,000)	228,800 (208,000)	240,900 (219,000)	251,900 (229,000)	266,200 (242,000)	292,600 (266,000)
3P片肘ソファ/クッション部	08 / 09	126,500 (115,000)	129,800 (118,000)	146,300 (133,000)	155,100 (141,000)	166,100 (151,000)	179,300 (163,000)	202,400 (184,000)
3P片肘ソファ/ボディ部	08 / 09	238,700 (217,000)	247,500 (225,000)	268,400 (244,000)	283,800 (258,000)	298,100 (271,000)	317,900 (289,000)	352,000 (320,000)
コーナーソファS/クッション部	31 / 32	74,800 (68,000)	79,200 (72,000)	88,000 (80,000)	93,500 (85,000)	105,600 (96,000)	110,000 (100,000)	126,500 (115,000)
コーナーソファS/ボディ部	31 / 32	210,100 (191,000)	217,800 (198,000)	242,000 (220,000)	251,900 (229,000)	270,600 (246,000)	289,300 (263,000)	326,700 (297,000)
コーナーソファL/クッション部	31L / 32L	105,600 (96,000)	110,000 (100,000)	123,200 (112,000)	130,900 (119,000)	145,200 (132,000)	155,100 (141,000)	178,200 (162,000)
コーナーソファL/ボディ部	31L / 32L	248,600 (226,000)	261,800 (238,000)	288,200 (262,000)	305,800 (278,000)	328,900 (299,000)	352,000 (320,000)	397,100 (361,000)
肘付きコーナーソファ/クッション部	832 / 931	108,900 (99,000)	114,400 (104,000)	130,900 (119,000)	140,800 (128,000)	154,000 (140,000)	167,200 (152,000)	192,500 (175,000)
肘付きコーナーソファ/ボディ部	832 / 931	281,600 (256,000)	292,600 (266,000)	324,500 (295,000)	345,400 (314,000)	370,700 (337,000)	394,900 (359,000)	443,300 (403,000)
カウチ/クッション部	49 / 50	117,700 (107,000)	123,200 (112,000)	136,400 (124,000)	144,100 (131,000)	156,200 (142,000)	167,200 (152,000)	189,200 (172,000)
カウチ/ボディ部	49 / 50	223,300 (203,000)	229,900 (209,000)	245,300 (223,000)	256,300 (233,000)	268,400 (244,000)	283,800 (258,000)	312,400 (284,000)
スツール/クッション部	17	88,000 (80,000)	90,200 (82,000)	101,200 (92,000)	106,700 (97,000)	111,100 (101,000)	119,900 (109,000)	133,100 (121,000)
スツール/ボディ部	17	90,200 (82,000)	94,600 (86,000)	100,100 (91,000)	103,400 (94,000)	106,700 (97,000)	110,000 (100,000)	116,600 (106,000)

- 柄が横になる布地については、ご希望により背クッションのみ通常の柄行きでご用意できます
- スツールのコンビネーション張りは、クッション部・ボディ部一体縫製となっております（クッション部のみのカバーリングはできませんのでご了承ください）

コンビネーション/革張り

ビースアイテム	ビース番号	LA	LC	LF
2Pソファ/クッション部	02	163,900 (149,000)	189,200 (172,000)	287,100 (261,000)
2Pソファ/ボディ部	02	397,100 (361,000)	459,800 (418,000)	708,400 (644,000)
2.5Pソファ/クッション部	02L	191,400 (174,000)	220,000 (200,000)	336,600 (306,000)
2.5Pソファ/ボディ部	02L	408,100 (371,000)	471,900 (429,000)	724,900 (659,000)
3Pソファ/クッション部	03	212,300 (193,000)	244,200 (222,000)	372,900 (339,000)
3Pソファ/ボディ部	03	445,500 (405,000)	519,200 (472,000)	805,200 (732,000)
1Pアームレスソファ/クッション部	10	129,800 (118,000)	151,800 (138,000)	237,600 (216,000)
1Pアームレスソファ/ボディ部	10	198,000 (180,000)	229,900 (209,000)	358,600 (326,000)
1P片肘ソファ/クッション部	11 / 12	130,900 (119,000)	152,900 (139,000)	238,700 (217,000)
1P片肘ソファ/ボディ部	11 / 12	267,300 (243,000)	309,100 (281,000)	471,900 (429,000)
2P片肘ソファ/クッション部	06 / 07	163,900 (149,000)	189,200 (172,000)	287,100 (261,000)
2P片肘ソファ/ボディ部	06 / 07	302,500 (275,000)	349,800 (318,000)	537,900 (489,000)
3P片肘ソファ/クッション部	08 / 09	212,300 (193,000)	244,200 (222,000)	372,900 (339,000)
3P片肘ソファ/ボディ部	08 / 09	366,300 (333,000)	425,700 (387,000)	656,700 (597,000)
コーナーソファS/クッション部	31 / 32	133,100 (121,000)	154,000 (140,000)	235,400 (214,000)
コーナーソファS/ボディ部	31 / 32	321,200 (292,000)	370,700 (337,000)	567,600 (516,000)
コーナーソファL/クッション部	31L / 32L	184,800 (168,000)	214,500 (195,000)	330,000 (300,000)
コーナーソファL/ボディ部	31L / 32L	418,000 (380,000)	484,000 (440,000)	744,700 (677,000)
肘付きコーナーソファ/クッション部	832 / 931	201,300 (183,000)	232,100 (211,000)	356,400 (324,000)
肘付きコーナーソファ/ボディ部	832 / 931	447,700 (407,000)	520,300 (473,000)	803,000 (730,000)
カウチ/クッション部	49 / 50	196,900 (179,000)	228,800 (208,000)	357,500 (325,000)
カウチ/ボディ部	49 / 50	308,000 (280,000)	355,300 (323,000)	543,400 (494,000)
スツール/クッション部	17	124,300 (113,000)	144,100 (131,000)	221,100 (201,000)
スツール/ボディ部	17	112,200 (102,000)	133,100 (121,000)	214,500 (195,000)

- 革張りはカバーリングではありません

布張り

替カバー

ビースアイテム	ビース番号	FA	FB	FC	FD	FE	FF	FG
2Pソファカバー	02C	116,600 (106,000)	126,500 (115,000)	160,600 (146,000)	185,900 (169,000)	213,400 (194,000)	245,300 (223,000)	305,800 (278,000)
2.5Pソファカバー	02LC	123,200 (112,000)	136,400 (124,000)	177,100 (161,000)	203,500 (185,000)	232,100 (211,000)	264,000 (240,000)	325,600 (296,000)
3Pソファカバー	03C	130,900 (119,000)	147,400 (134,000)	188,100 (171,000)	215,600 (196,000)	248,600 (226,000)	283,800 (258,000)	352,000 (320,000)
1Pアームレスソファカバー	10C	70,400 (64,000)	74,800 (68,000)	94,600 (86,000)	107,800 (98,000)	122,100 (111,000)	139,700 (127,000)	172,700 (157,000)
1P片肘ソファカバー	11C / 12C	79,200 (72,000)	93,500 (85,000)	116,600 (106,000)	132,000 (120,000)	152,900 (139,000)	170,500 (155,000)	209,000 (190,000)
2P片肘ソファカバー	06C / 07C	95,700 (87,000)	104,500 (95,000)	133,100 (121,000)	152,900 (139,000)	173,800 (158,000)	199,100 (181,000)	244,200 (222,000)
3P片肘ソファカバー	08C / 09C	113,300 (103,000)	127,600 (116,000)	165,000 (150,000)	189,200 (172,000)	214,500 (195,000)	245,300 (223,000)	302,500 (275,000)
コーナーソファSカバー	31C / 32C	95,700 (87,000)	108,900 (99,000)	138,600 (126,000)	159,500 (145,000)	187,000 (170,000)	211,200 (192,000)	261,800 (238,000)
コーナーソファLカバー	31LC / 32LC	119,900 (109,000)	136,400 (124,000)	177,100 (161,000)	204,600 (186,000)	240,900 (219,000)	270,600 (246,000)	336,600 (306,000)
肘付きコーナーソファカバー	832C / 931C	134,200 (122,000)	152,900 (139,000)	202,400 (184,000)	229,900 (209,000)	267,300 (243,000)	305,800 (278,000)	380,600 (346,000)
カウチカバー	49C / 50C	100,100 (91,000)	111,100 (101,000)	138,600 (126,000)	158,400 (144,000)	184,800 (168,000)	211,200 (192,000)	262,900 (239,000)
スツールカバー	17C	73,700 (67,000)	80,300 (73,000)	95,700 (87,000)	102,300 (93,000)	112,200 (102,000)	125,400 (114,000)	149,600 (136,000)
背クッションカバー	36C	15,400 (14,000)	17,600 (16,000)	20,900 (19,000)	25,300 (23,000)	28,600 (26,000)	36,300 (33,000)	44,000 (40,000)
背クッションカバー	37C	19,800 (18,000)	20,900 (19,000)	25,300 (23,000)	30,800 (28,000)	35,200 (32,000)	38,500 (35,000)	46,200 (42,000)
背クッションカバー	38C	22,000 (20,000)	23,100 (21,000)	34,100 (31,000)	36,300 (33,000)	40,700 (37,000)	44,000 (40,000)	51,700 (47,000)

コンビネーション/布張り

替カバー

ビースアイテム	ビース番号	FA	FB	FC	FD	FE	FF	FG
2Pソファ/クッション部カバー	02C	36,300 (33,000)	41,800 (38,000)	50,600 (46,000)	60,500 (55,000)	68,200 (62,000)	79,200 (72,000)	97,900 (89,000)
2Pソファ/ボディ部カバー	02C	82,500 (75,000)	90,200 (82,000)	112,200 (102,000)	128,700 (117,000)	148,500 (135,000)	168,300 (153,000)	207,900 (189,000)
2.5Pソファ/クッション部カバー	02LC	41,800 (38,000)	47,300 (43,000)	59,400 (54,000)	68,200 (62,000)	79,200 (72,000)	89,100 (81,000)	108,900 (99,000)
2.5Pソファ/ボディ部カバー	02LC	84,700 (77,000)	93,500 (85,000)	122,100 (111,000)	138,600 (126,000)	157,300 (143,000)	178,200 (162,000)	217,800 (198,000)
3Pソファ/クッション部カバー	03C	46,200 (42,000)	49,500 (45,000)	66,000 (60,000)	74,800 (68,000)	85,800 (78,000)	97,900 (89,000)	119,900 (109,000)
3Pソファ/ボディ部カバー	03C	89,100 (81,000)	102,300 (93,000)	126,500 (115,000)	145,200 (132,000)	166,100 (151,000)	190,300 (173,000)	234,300 (213,000)
1Pアームレスソファ/クッション部カバー	10C	30,800 (28,000)	35,200 (32,000)	44,000 (40,000)	48,400 (44,000)	56,100 (51,000)	63,800 (58,000)	79,200 (72,000)
1Pアームレスソファ/ボディ部カバー	10C	42,900 (39,000)	44,000 (40,000)	56,100 (51,000)	63,800 (58,000)	72,600 (66,000)	82,500 (75,000)	101,200 (92,000)
1P片肘ソファ/クッション部カバー	11C / 12C	30,800 (28,000)	35,200 (32,000)	45,100 (41,000)	49,500 (45,000)	59,400 (54,000)	66,000 (60,000)	82,500 (75,000)
1P片肘ソファ/ボディ部カバー	11C / 12C	52,800 (48,000)	62,700 (57,000)	74,800 (68,000)	85,800 (78,000)	100,100 (91,000)	108,900 (99,000)	130,900 (119,000)
2P片肘ソファ/クッション部カバー	06C / 07C	36,300 (33,000)	42,900 (39,000)	50,600 (46,000)	60,500 (55,000)	68,200 (62,000)	79,200 (72,000)	97,900 (89,000)
2P片肘ソファ/ボディ部カバー	06C / 07C	61,600 (56,000)	66,000 (60,000)	84,700 (77,000)	96,800 (88,000)	107,800 (98,000)	122,100 (111,000)	148,500 (135,000)
3P片肘ソファ/クッション部カバー	08C / 09C	46,200 (42,000)	49,500 (45,000)	66,000 (60,000)	74,800 (68,000)	85,800 (78,000)	99,000 (90,000)	122,100 (111,000)
3P片肘ソファ/ボディ部カバー	08C / 09C	72,600 (66,000)	81,400 (74,000)	102,300 (93,000)	117,700 (107,000)	132,000 (120,000)	151,800 (138,000)	185,900 (169,000)
コーナーソファS/クッション部カバー	31C / 32C	30,800 (28,000)	35,200 (32,000)	44,000 (40,000)	49,500 (45,000)	61,600 (56,000)	66,000 (60,000)	82,500 (75,000)
コーナーソファS/ボディ部カバー	31C / 32C	70,400 (64,000)	78,100 (71,000)	102,300 (93,000)	112,200 (102,000)	130,900 (119,000)	149,600 (136,000)	187,000 (170,000)
コーナーソファL/クッション部カバー	31LC / 32LC	39,600 (36,000)	44,000 (40,000)	57,200 (52,000)	64,900 (59,000)	79,200 (72,000)	89,100 (81,000)	112,200 (102,000)
コーナーソファL/ボディ部カバー	31LC / 32LC	84,700 (77,000)	97,900 (89,000)	124,300 (113,000)	141,900 (129,000)	165,000 (150,000)	188,100 (171,000)	233,200 (212,0

LEPIDUS

レピダス
N068



- 気品ある佇まいと輪郭の演出が美しいデザイン
- 体全体をやさしく包み込むような特別な座り心地
- パイピングの有無で美しい輪郭や表情を演出し、空間に彩りを添えることができます

布張り

ピースアイテム	ピース番号	FA	FB	FC	FD	FE	FF	FG
1Pアームレスソファ	10	264,000 (240,000)	268,400 (244,000)	283,800 (258,000)	292,600 (266,000)	303,600 (276,000)	315,700 (287,000)	338,800 (308,000)
1.5Pアームレスソファ	10L	301,400 (274,000)	308,000 (280,000)	325,600 (296,000)	336,600 (306,000)	350,900 (319,000)	364,100 (331,000)	391,600 (356,000)
1P片肘ソファ	11 / 12	308,000 (280,000)	313,500 (285,000)	330,000 (300,000)	341,000 (310,000)	355,300 (323,000)	366,300 (333,000)	391,600 (356,000)
1.5P片肘ソファ	11L / 12L	338,800 (308,000)	345,400 (314,000)	363,000 (330,000)	374,000 (340,000)	389,400 (354,000)	402,600 (366,000)	431,200 (392,000)
コーナーソファ	31 / 32	305,800 (278,000)	312,400 (284,000)	328,900 (299,000)	341,000 (310,000)	355,300 (323,000)	370,700 (337,000)	400,400 (364,000)
コーナーソファL	31L / 32L	336,600 (306,000)	342,100 (311,000)	363,000 (330,000)	375,100 (341,000)	392,700 (357,000)	408,100 (371,000)	442,200 (402,000)
スツール	17	222,200 (202,000)	229,900 (209,000)	244,200 (222,000)	249,700 (227,000)	265,100 (241,000)	272,800 (248,000)	294,800 (268,000)
スツールL	17L	257,400 (234,000)	262,900 (239,000)	272,800 (248,000)	283,800 (258,000)	295,900 (269,000)	306,900 (279,000)	330,000 (300,000)
背クッション (パイピングあり)	36	39,600 (36,000)	40,700 (37,000)	44,000 (40,000)	49,500 (45,000)	51,700 (47,000)	53,900 (49,000)	60,500 (55,000)
背クッション (パイピングなし)	36	36,300 (33,000)	37,400 (34,000)	41,800 (38,000)	45,100 (41,000)	49,500 (45,000)	51,700 (47,000)	58,300 (53,000)
背クッション (パイピングあり)	37	41,800 (38,000)	42,900 (39,000)	48,400 (44,000)	51,700 (47,000)	55,000 (50,000)	58,300 (53,000)	64,900 (59,000)
背クッション (パイピングなし)	37	38,500 (35,000)	40,700 (37,000)	44,000 (40,000)	49,500 (45,000)	52,800 (48,000)	55,000 (50,000)	60,500 (55,000)

替カバー

ピースアイテム	ピース番号	FA	FB	FC	FD	FE	FF	FG
1Pアームレスソファカバー	10C	103,400 (94,000)	107,800 (98,000)	123,200 (112,000)	132,000 (120,000)	143,000 (130,000)	155,100 (141,000)	178,200 (162,000)
1.5Pアームレスソファカバー	10LC	114,400 (104,000)	121,000 (110,000)	138,600 (126,000)	149,600 (136,000)	163,900 (149,000)	177,100 (161,000)	204,600 (186,000)
1P片肘ソファカバー	11C / 12C	115,500 (105,000)	121,000 (110,000)	137,500 (125,000)	148,500 (135,000)	162,800 (148,000)	173,800 (158,000)	199,100 (181,000)
1.5P片肘ソファカバー	11LC / 12LC	123,200 (112,000)	129,800 (118,000)	147,400 (134,000)	158,400 (144,000)	173,800 (158,000)	187,000 (170,000)	215,600 (196,000)
コーナーソファカバー	31C / 32C	119,900 (109,000)	126,500 (115,000)	143,000 (130,000)	155,100 (141,000)	169,400 (154,000)	184,800 (168,000)	214,500 (195,000)
コーナーソファLカバー	31LC / 32LC	128,700 (117,000)	134,200 (122,000)	155,100 (141,000)	167,200 (152,000)	184,800 (168,000)	200,200 (182,000)	234,300 (213,000)
スツールカバー	17C	79,200 (72,000)	86,900 (79,000)	101,200 (92,000)	106,700 (97,000)	122,100 (111,000)	129,800 (118,000)	151,800 (138,000)
スツールLカバー	17LC	90,200 (82,000)	95,700 (87,000)	105,600 (96,000)	116,600 (106,000)	128,700 (117,000)	139,700 (127,000)	162,800 (148,000)
背クッションカバー (パイピングあり)	36C	31,900 (29,000)	33,000 (30,000)	36,300 (33,000)	41,800 (38,000)	44,000 (40,000)	46,200 (42,000)	52,800 (48,000)
背クッションカバー (パイピングなし)	36C	28,600 (26,000)	29,700 (27,000)	34,100 (31,000)	37,400 (34,000)	41,800 (38,000)	44,000 (40,000)	50,600 (46,000)
背クッションカバー (パイピングあり)	37C	33,000 (30,000)	34,100 (31,000)	39,600 (36,000)	42,900 (39,000)	46,200 (42,000)	49,500 (45,000)	56,100 (51,000)
背クッションカバー (パイピングなし)	37C	29,700 (27,000)	31,900 (29,000)	35,200 (32,000)	40,700 (37,000)	44,000 (40,000)	46,200 (42,000)	51,700 (47,000)

• 次の布地は背クッション (パイピングなし) のみご用意できます。FE-6400・6401・6402・6404・6405・6406・6410・6417、FF-4001・4007、ソフトレザー

革張り

ピースアイテム	ピース番号	LA	LC	LF
1Pアームレスソファ	10	288,200 (262,000)	335,500 (305,000)	518,100 (471,000)
1.5Pアームレスソファ	10L	346,500 (315,000)	401,500 (365,000)	620,400 (564,000)
1P片肘ソファ	11 / 12	345,400 (314,000)	399,300 (363,000)	613,800 (558,000)
1.5P片肘ソファ	11L / 12L	382,800 (348,000)	443,300 (403,000)	684,200 (622,000)
コーナーソファ	31 / 32	350,900 (319,000)	404,800 (368,000)	619,300 (563,000)
コーナーソファL	31L / 32L	390,500 (355,000)	451,000 (410,000)	686,400 (624,000)
スツール	17	264,000 (240,000)	303,600 (276,000)	460,900 (419,000)
スツールL	17L	286,000 (260,000)	332,200 (302,000)	515,900 (469,000)
背クッション (パイピングなし)	36	62,700 (57,000)	72,600 (66,000)	112,200 (102,000)
背クッション (パイピングなし)	37	68,200 (62,000)	77,000 (70,000)	115,500 (105,000)

- 革張りはカバーリングではありません
- 革張りはパイピングではなく、片ステッチ仕様です

FULL COVER
 FLEX
 ER PROFILE (ソフトのみ)
 FEATHER CUSHION
 FEATHER PAD
 POLIFY PAD (スタンダードのみ)
 PA JOINT
 LEATHER
 SOFT / STANDARD

- 脚部：木脚/ダークブラウン色
- 座クッションは、プロファイル加工されたウレタンフォームとフェザーパッドを使用した柔らかなソフトタイプ (S) と羽毛にウレタンチップを混ぜたポリフィパッドを使用し、より安定したスタンダードタイプ (M) の2種類からお選びいただけます

[アームレスソファ]

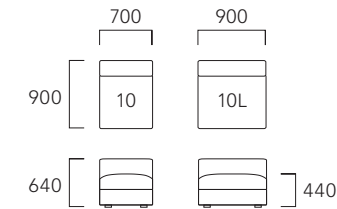

11L・10L・32・36 : FG-2279/BL
37 : FG-2279
CU5050 : FB-3918

[片肘ソファ]

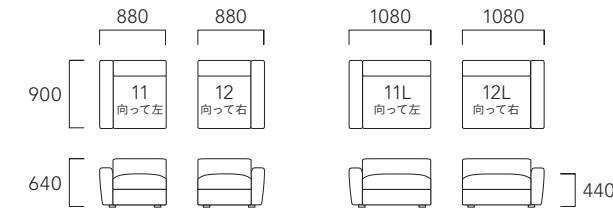

[コーナーソファ]

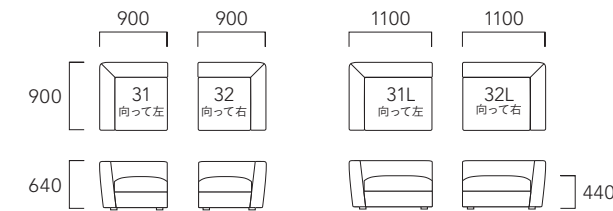

11L・10L・37 : FG-2279/BL
17・36 : FD-2549/BL

[スツール]

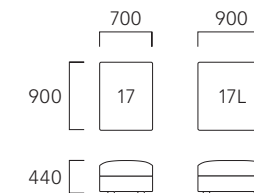

[背クッション]

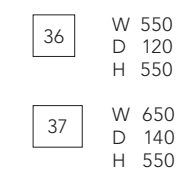

[組み合わせ例]

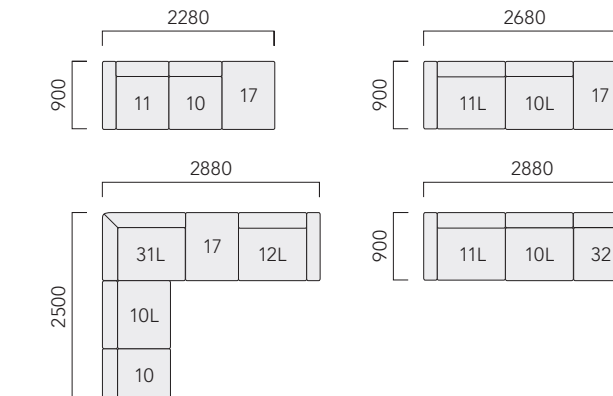

PIPING パイピング

対応布地 デイナミカ 全6色

WHホワイト T-9157 BOボルドー T-9175 BEベージュ T-9185 GYグレー T-9191 BRブラウン T-9195 BLブラック T-9196

• カタログ表記 張り地: 本体 / パイピング



HUKLA Classic

今も多くの人に支持されつづける
色褪せない普遍的なモデル

EMDEN

エムデン
H287



- タイムレスな魅力にあふれる普遍的なドイツデザイン
- バケットタイプの座面が体をしっかりと支えて、ふんわりとした贅沢な座り心地
- 組み合わせやすスペースにあわせて、直線にもコーナーにも対応できます

since 1975

布張り

ピースアイテム	ピース番号	FA	FB	FC	FD	FE	FF	FG
1Pアームレスソファ	10	82,500 (75,000)	90,200 (82,000)	108,900 (99,000)	119,900 (109,000)	130,900 (119,000)	143,000 (130,000)	166,100 (151,000)
1Pアームレスハイバックソファ	60	94,600 (86,000)	100,100 (91,000)	119,900 (109,000)	133,100 (121,000)	155,100 (141,000)	171,600 (156,000)	210,100 (191,000)
ラウンドコーナーソファ	25	147,400 (134,000)	158,400 (144,000)	182,600 (166,000)	204,600 (186,000)	236,500 (215,000)	253,000 (230,000)	300,300 (273,000)
スツール	17	44,000 (40,000)	48,400 (44,000)	57,200 (52,000)	64,900 (59,000)	72,600 (66,000)	80,300 (73,000)	95,700 (87,000)
アーム (左/右)	13 / 14	18,700 (17,000)	19,800 (18,000)	22,000 (20,000)	23,100 (21,000)	28,600 (26,000)	29,700 (27,000)	36,300 (33,000)

※ 張れない布地 ソフトレザー、ダイナミカ

オプション

ピースアイテム	価格
エムデンジョイント (1ヶ)	770 (700)

- 必要数についてはオーダー時にお問い合わせください



エムデンジョイント
ジョイント用の別売りパーツを使用し、ジョイントを連結し、固定することができます。

チェンジアブルアーム
アームは脱着式。セットの場合は、定期的にアームレスソファとアームソファを入れ替えてお使いいただけると、全体の耐久性を増すことができます。

[1P アームレスソファ]

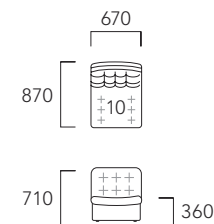

[1P アームレスハイバックソファ]

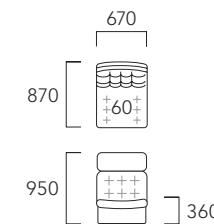

[ラウンドコーナーソファ]

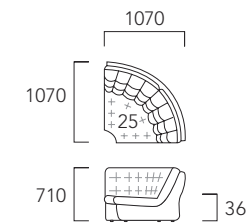

[スツール]

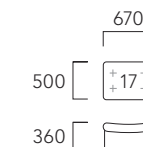

[アーム]

- 13・14 向って左・向って右
- アーム装着時には、ソファより110mm外側へ出ます

[組み合わせ例]

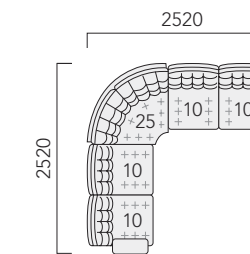
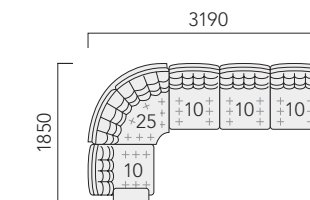
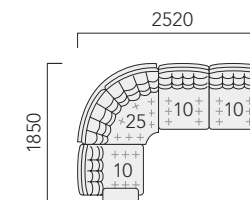
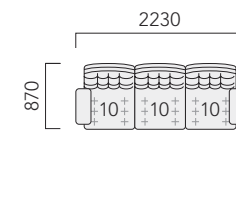

60・13・14・FC-2614



10x3・13・14・FD-2525



10x4・25・13・14・17・FD-2525

✓ SUPER □ EMDEN JOINT

- クッションのベースには耐久性に優れたスーパーフレックス (モールド成形) を使用

LIVING
DINING
BEDDING
STORAGE
RUG
MATERIAL

CLIVIA

クリビア
T043



- ゆとりとやすらぎを感じる曲線が優美なフォルム
- しっかりと体を支えてくれるダブルクッションによるしなやかな座り心地
- ファブリックの組み合わせが空間を多彩に演出してくれます

脚色 ● DB ● NA

since1996

布張り

ピースアイテム	ピース番号	FA	FB	FC	FD	FE	FF	FG
1Pソファ	01	223,300 (203,000)	232,100 (211,000)	268,400 (244,000)	292,600 (266,000)	321,200 (292,000)	352,000 (320,000)	410,300 (373,000)
2Pソファ	02	326,700 (297,000)	347,600 (316,000)	405,900 (369,000)	442,200 (402,000)	488,400 (444,000)	531,300 (483,000)	621,500 (565,000)
3Pソファ	03	371,800 (338,000)	393,800 (358,000)	454,300 (413,000)	495,000 (450,000)	545,600 (496,000)	597,300 (543,000)	698,500 (635,000)

コンビネーション/布張り

ピースアイテム	ピース番号	FA	FB	FC	FD	FE	FF	FG
1Pソファ/クッション部	01	105,600 (96,000)	111,100 (101,000)	128,700 (117,000)	141,900 (129,000)	156,200 (142,000)	174,900 (159,000)	206,800 (188,000)
1Pソファ/ボディ部	01	118,800 (108,000)	124,300 (113,000)	141,900 (129,000)	155,100 (141,000)	168,300 (153,000)	180,400 (164,000)	205,700 (187,000)
2Pソファ/クッション部	02	156,200 (142,000)	167,200 (152,000)	202,400 (184,000)	224,400 (204,000)	253,000 (230,000)	276,100 (251,000)	327,800 (298,000)
2Pソファ/ボディ部	02	173,800 (158,000)	184,800 (168,000)	206,800 (188,000)	221,100 (201,000)	238,700 (217,000)	258,500 (235,000)	294,800 (268,000)
3Pソファ/クッション部	03	185,900 (169,000)	196,900 (179,000)	234,300 (213,000)	256,300 (233,000)	287,100 (261,000)	312,400 (284,000)	367,400 (334,000)
3Pソファ/ボディ部	03	190,300 (173,000)	200,200 (182,000)	224,400 (204,000)	243,100 (221,000)	261,800 (238,000)	289,300 (263,000)	335,500 (305,000)

クッション替カバー

ピースアイテム	ピース番号	FA	FB	FC	FD	FE	FF	FG
1Pソファ/クッション部カバー	01C	60,500 (55,000)	66,000 (60,000)	83,600 (76,000)	96,800 (88,000)	111,100 (101,000)	129,800 (118,000)	161,700 (147,000)
2Pソファ/クッション部カバー	02C	86,900 (79,000)	97,900 (89,000)	133,100 (121,000)	155,100 (141,000)	183,700 (167,000)	206,800 (188,000)	258,500 (235,000)
3Pソファ/クッション部カバー	03C	106,700 (97,000)	117,700 (107,000)	155,100 (141,000)	177,100 (161,000)	207,900 (189,000)	233,200 (212,000)	288,200 (262,000)

革張り

ピースアイテム	ピース番号	LA	LC	LF
1Pソファ	01	402,600 (366,000)	465,300 (423,000)	708,400 (644,000)
2Pソファ	02	611,600 (556,000)	708,400 (644,000)	1,087,900 (989,000)
3Pソファ	03	680,900 (619,000)	788,700 (717,000)	1,210,000 (1,100,000)

コンビネーション/革張り

ピースアイテム	ピース番号	LA	LC	LF
1Pソファ/クッション部	01	199,100 (181,000)	228,800 (208,000)	346,500 (315,000)
1Pソファ/ボディ部	01	205,700 (187,000)	237,600 (216,000)	364,100 (331,000)
2Pソファ/クッション部	02	322,300 (293,000)	372,900 (339,000)	572,000 (520,000)
2Pソファ/ボディ部	02	292,600 (266,000)	338,800 (308,000)	519,200 (472,000)
3Pソファ/クッション部	03	361,900 (329,000)	418,000 (380,000)	639,100 (581,000)
3Pソファ/ボディ部	03	322,300 (293,000)	372,900 (339,000)	572,000 (520,000)

- 革張りはカバーリングではありません

[ソファ]

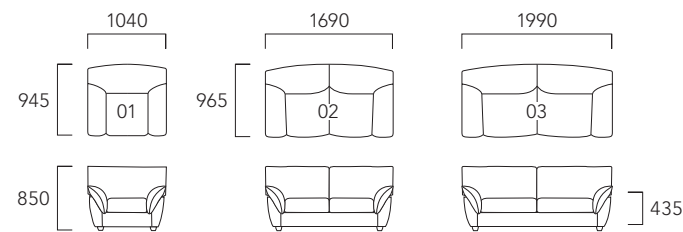

01 DB : FD-2556



02 DB : FB-2800/FC-2619



03 DB : FD-2556

- HALF COVER
- COMBI
- POCKET
- POLIFY CUSHION
- POLIFY PAD
- LEATHER

- 脚部：木脚/ダークブラウン (DB)・ナチュラル (NA)
- 座クッションは、ポケットコイルスプリングと上質なウレタンフォームを組み合わせたダブルクッションを使用

RISTON

リストン
N181



- ふっくらとした落ち着いた印象のコンパクトなフォルム
- 背もたれを伸ばして頭部を支える仕様でしっかりと体をサポートしてくれる快適な座り心地
- 簡単な操作でハイバックとローバックの切り替えが可能です

since1986

布張り

ピースアイテム	ピース番号	FA	FB	FC	FD	FE	FF	※FG
1Pソファ	01	177,100 (161,000)	185,900 (169,000)	214,500 (195,000)	233,200 (212,000)	255,200 (232,000)	280,500 (255,000)	328,900 (299,000)
3Pソファ	03	324,500 (295,000)	342,100 (311,000)	391,600 (356,000)	422,400 (384,000)	463,100 (421,000)	501,600 (456,000)	580,800 (528,000)
1Pアームレスソファ	10	108,900 (99,000)	113,300 (103,000)	133,100 (121,000)	144,100 (131,000)	158,400 (144,000)	172,700 (157,000)	201,300 (183,000)
1P片肘ソファ	11 / 12	140,800 (128,000)	151,800 (138,000)	172,700 (157,000)	188,100 (171,000)	206,800 (188,000)	224,400 (204,000)	261,800 (238,000)

オプションカバー

ピースアイテム	ピース番号	FA	FB	FC	FD	FE	FF	※FG
背カバー (01・10・11・12用)	75	15,400 (14,000)	17,600 (16,000)	20,900 (19,000)	23,100 (21,000)	30,800 (28,000)	34,100 (31,000)	44,000 (40,000)
背カバー (03用)	76	22,000 (20,000)	29,700 (27,000)	39,600 (36,000)	45,100 (41,000)	52,800 (48,000)	63,800 (58,000)	82,500 (75,000)
アームカバー (左右組 全ピース共通)	78	16,500 (15,000)	18,700 (17,000)	22,000 (20,000)	27,500 (25,000)	33,000 (30,000)	38,500 (35,000)	49,500 (45,000)

- ※ 張れない布地 FG-2000・2002・2008
- 柄が横になる布地があります
- カバーはオプションです (本体には含まれておりません)

革張り

ピースアイテム	ピース番号	LA	LC	LF
1Pソファ	01	341,000 (310,000)	393,800 (358,000)	601,700 (547,000)
3Pソファ	03	586,300 (533,000)	679,800 (618,000)	1,046,100 (951,000)
1Pアームレスソファ	10	210,100 (191,000)	244,200 (222,000)	379,500 (345,000)
1P片肘ソファ	11 / 12	275,000 (250,000)	319,000 (290,000)	490,600 (446,000)

- 革張りはカバーリングではありません

[ソファ]

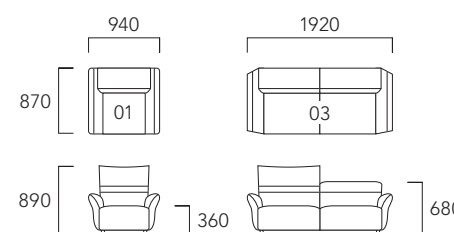

[1Pアームレスソファ]

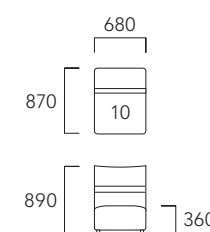

[1P片肘ソファ]

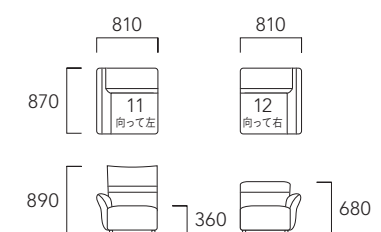

03・76・78 : FB-5312



11 (向って左)・12 (向って右) : LA-216



10・11・12 : LA-216

- PA JOINT
- LEATHER

- 可動式の背もたれは、ハイバック・ローバックに切り替えができる仕様です

LEVANTE

レバント
T748



- 時代に流されず、家にもオフィス空間にも似合う普遍的なデザイン
- やわらかさとしっかりさを兼ね備えたハイグレードな座り心地
- 大切なお客様を迎えるための特別な場所や空間に是非あわせてみてください

since1990

布張り

ベースアイテム	ベース番号	FA	FB	FC	FD	FE	FF	FG
1Pソファ	01	265,100 (241,000)	276,100 (251,000)	308,000 (280,000)	327,800 (298,000)	356,400 (324,000)	381,700 (347,000)	434,500 (395,000)
2Pソファ	02	396,000 (360,000)	416,900 (379,000)	463,100 (421,000)	493,900 (449,000)	532,400 (484,000)	569,800 (518,000)	644,600 (586,000)
3Pソファ	03	520,300 (473,000)	540,100 (491,000)	597,300 (543,000)	633,600 (576,000)	683,100 (621,000)	726,000 (660,000)	818,400 (744,000)

革張り

ベースアイテム	ベース番号	LA	LC	LF
1Pソファ	01	412,500 (375,000)	478,500 (435,000)	735,900 (669,000)
2Pソファ	02	616,000 (560,000)	713,900 (649,000)	1,097,800 (998,000)
3Pソファ	03	775,500 (705,000)	900,900 (819,000)	1,389,300 (1,263,000)

[ソファ]

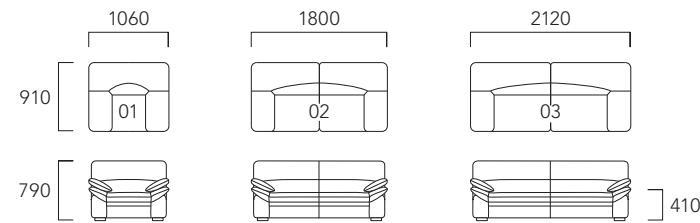

01: LC-510



02: FB-3918



03: LC-510

POLIFY PAD LEATHER

- 座クッション表面は、ポリフィパッドを使用

PERSONAL SOFA

LICULA

リクラ
P112



- 多目的な空間に馴染むミニマルなデザイン
- 公共施設でも使用できるしっかりと体を支えるかための座り心地
- 立ち座りがしやすいオートリターン機能がついています

布張り

ベースアイテム	ベース番号	FA	FB	FC	FD	※FE	※FF	※FG
1Pソファ	01	220,000 (200,000)	224,400 (204,000)	231,000 (210,000)	234,300 (213,000)	242,000 (220,000)	248,600 (226,000)	258,500 (235,000)

※ 張れない布地 FE-6400・6401・6402・6404・6405・6406・6410・6417、FF-4001・4007、FG-2800・2804・2808、ソフトレザー

革張り

ベースアイテム	ベース番号	LA	LC	LF
1Pソファ	01	293,700 (267,000)	327,800 (298,000)	394,900 (359,000)

- 革張りはパイピングではなく、片ステッチ仕様です

[1Pソファ]

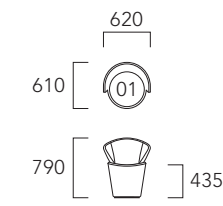

01: FF-2708/BL

PIPING バイピング

対応布地 デイナミカ 全6色

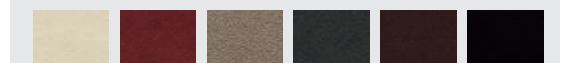

WHホワイト T-9157 BOボルドー T-9175 BEベージュ T-9185 GYグレー T-9191 BRブラウン T-9195 BLブラック T-9196

- カタログ表記 張り地:本体/パイピング

HYPER FLEX LEATHER

- 回転ベースフレーム 粉体塗装仕上げ/ブラック色
- 座クッションは、ハイパーフォーム(高密度・高弾性ウレタンフォーム)とフレックスフォーム(低反発ウレタンフォーム)を使用

HAMMOND

ハモンド
R240



- 長く親しまれ、シンプルでゆとりの時間が感じられるデザイン
- ゆったりとくつろげる安定した座り心地
- 背もたれの折りたたみが可能。リラックスして体をあずけると足元にスツールが出てきます

布張り

ベースアイテム	ベース番号	FA	FB	FC	FD	FE	FF	※FG
1Pリクライニングソファ	01	172,700 (157,000)	185,900 (169,000)	220,000 (200,000)	240,900 (219,000)	269,500 (245,000)	295,900 (269,000)	352,000 (320,000)

※ 張れない布地 FG-2000・2002・2008

- 柄が横になる布地があります
- FE-6400・6401・6402・6404・6405・6406・6410・6417はつまみ縫いではなく、地縫い仕様です
- 布張りは、アームカバー・背カバー付きです

革張り

ベースアイテム	ベース番号	LA	LC	LF
1Pリクライニングソファ	01	339,900 (309,000)	393,800 (358,000)	608,300 (553,000)

- 革張りには、アームカバー・背カバーは付いておりませんのでご注意ください



LEATHER



01: LA-216

[1Pリクライニングソファ]

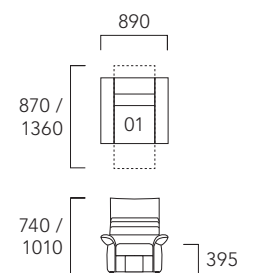

PERSONAL SOFA

CARO

カーロ
P717



- 曲線と直線が織りなす洗練された立体的なフォルム
- 体をしっかり受け止め、弾力のある座り心地
- オプションでアームカバーをご用意しております

脚色 ● DB ● NA

布張り

ピースアイテム	ピース番号	FA	FB	FC	FD	FE	FF	FG
1Pソファ	01	220,000 (200,000)	224,400 (204,000)	246,400 (224,000)	257,400 (234,000)	270,600 (246,000)	286,000 (260,000)	313,500 (285,000)
2Pソファ	02	323,400 (294,000)	337,700 (307,000)	381,700 (347,000)	397,100 (361,000)	422,400 (384,000)	445,500 (405,000)	495,000 (450,000)

替・アームカバー

ピースアイテム	ピース番号	FA	FB	FC	FD	FE	FF	FG
1Pソファカバー	01C	63,800 (58,000)	68,200 (62,000)	90,200 (82,000)	101,200 (92,000)	114,400 (104,000)	129,800 (118,000)	157,300 (143,000)
2Pソファカバー	02C	71,500 (65,000)	85,800 (78,000)	129,800 (118,000)	145,200 (132,000)	170,500 (155,000)	193,600 (176,000)	243,100 (221,000)
アームカバー (左右組全ピース共通)	78	19,800 (18,000)	20,900 (19,000)	25,300 (23,000)	28,600 (26,000)	33,000 (30,000)	37,400 (34,000)	46,200 (42,000)

※ 張れない布地 ソフトレザー、ダイナミカ

- 次の布地は、ピース番号02のボディのセンターにハギ目が入ります。FD-2567・2568・FG-4947
- 次の布地は、ピース番号02のボディ及び座クッションのセンターにハギ目が入ります。FF-2003・2005・2007・2009
- アームカバーはオプションです (本体には含まれておりません)

革張り

ピースアイテム	ピース番号	LA	LC	LF
1Pソファ	01	313,500 (285,000)	363,000 (330,000)	554,400 (504,000)
2Pソファ	02	487,300 (443,000)	566,500 (515,000)	875,600 (796,000)

- 革張りはカバーリングではありません

FULL COVER SUPER HYPER LEATHER

- 脚部: 木脚/ダークブラウン (DB)・ナチュラル (NA)
- スーパーフレックス (モールド成形) とハイパーフォーム (高密度・高弾性ウレタンフォーム) による弾力のある座り心地



• アームカバー オプション



01 DB: FC-2619

[ソファ]

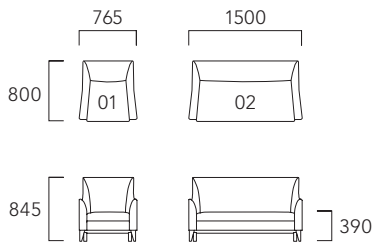

LYME

ライム
P231



- ライフスタイルにあった機能性と普遍的なデザイン
- 耐久性のある構造で背中和肘にフィットする快適な座り心地
- 脚は木製スライダー仕様とキャスター仕様からお選びいただけます

布張り

ピースアイテム	ピース番号	FA	FB	FC	FD	FE	FF	FG
1Pソファ	01	138,600 (126,000)	143,000 (130,000)	157,300 (143,000)	167,200 (152,000)	177,100 (161,000)	191,400 (174,000)	215,600 (196,000)

革張り

ピースアイテム	ピース番号	LA	LC	LF
1Pソファ	01	209,000 (190,000)	244,200 (222,000)	379,500 (345,000)

- 革張りはカバーリングではありません

SUPER LEATHER

- 脚部: 木製スライダー仕様 (S)・キャスター仕様 (W)
- 耐久性に優れたスーパーフレックス (モールド成形) を使用

[1Pソファ]

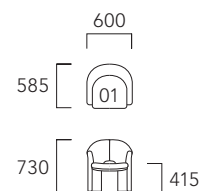

01 W: VO-15

TERRACE

テラス
N560



- 流線形の美しい丸みを帯びたフォルム
- 体を包み込むようにフィットする座り心地
- カバーリング仕様と張り込み仕様からセレクト可能

脚色 ● DB ● WN

張り込み仕様(テラス・I)

ピースアイテム	ピース番号	FA	FB	FC	FD	※FE	FF	※FG
1Pソファ	01	123,200 (112,000)	126,500 (115,000)	135,300 (123,000)	140,800 (128,000)	147,400 (134,000)	154,000 (140,000)	167,200 (152,000)
1Pアームレスソファ	10	93,500 (85,000)	94,600 (86,000)	103,400 (94,000)	105,600 (96,000)	111,100 (101,000)	122,100 (111,000)	137,500 (125,000)

カバーリング仕様(テラス・II)

ピースアイテム	ピース番号	FA	FB	FC	FD	※FE	FF	※FG
1Pアームレスソファ	C10	106,700 (97,000)	108,900 (99,000)	114,400 (104,000)	119,900 (109,000)	128,700 (117,000)	135,300 (123,000)	150,700 (137,000)
1Pアームレスソファカバー	C10C	33,000 (30,000)	35,200 (32,000)	40,700 (37,000)	46,200 (42,000)	55,000 (50,000)	61,600 (56,000)	77,000 (70,000)

※ 張れない布地 FE-6700・6709、FG-2800・2804・2808、ソフトレザー、ダイナミカ

- 1Pソファは、カバーリング仕様に対応しておりません

[1Pソファ]

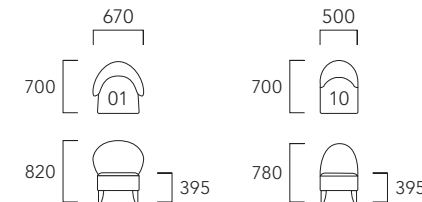

- 脚部: 木脚/ダークブラウン (DB)・ホワイトナチュラル (WN)



01 DB: FG-6009



10 DB: FF-2005

SENCIA

セシヤ
P226



- ボリューム感のあるオーセンティックなフォルム
- くつろぎを感じられる安定した座り心地
- ファブリックに応じて、クラシカルな表情にもモダンな表情にもなります

脚色 ● DB ● NA

布張り

ピースアイテム	ピース番号	FA	FB	FC	FD	FE	FF	FG
1Pソファ	01	148,500 (135,000)	156,200 (142,000)	170,500 (155,000)	182,600 (166,000)	193,600 (176,000)	205,700 (187,000)	229,900 (209,000)

[1Pソファ]

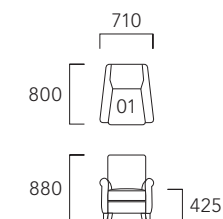

01 DB: FE-2206

- 脚部: 木脚/ダークブラウン (DB)・ナチュラル (NA)

LUIK

ルイク
S417



- どんな空間にもなじむシンプルなデザイン
- 体が沈みこみ過ぎない心地よい座り心地と寝心地
- 座面を引き出すと簡易ベッドとしてお使いいただけます

布張り

ピースアイテム	ピース番号	FA	FB	FC	FD	FE	FF	※FG
1Pソファベッド (シングル)	21	352,000 (320,000)	360,800 (328,000)	387,200 (352,000)	401,500 (365,000)	421,300 (383,000)	442,200 (402,000)	481,800 (438,000)
2Pソファベッド (セミダブル)	22	392,700 (357,000)	403,700 (367,000)	431,200 (392,000)	452,100 (411,000)	474,100 (431,000)	498,300 (453,000)	544,500 (495,000)
3Pソファベッド (ダブル)	23	418,000 (380,000)	431,200 (392,000)	465,300 (423,000)	486,200 (442,000)	509,300 (463,000)	536,800 (488,000)	587,400 (534,000)

替カバー

ピースアイテム	ピース番号	FA	FB	FC	FD	FE	FF	※FG
1Pソファベッド (シングル) カバー	21C	97,900 (89,000)	106,700 (97,000)	133,100 (121,000)	147,400 (134,000)	167,200 (152,000)	188,100 (171,000)	227,700 (207,000)
2Pソファベッド (セミダブル) カバー	22C	106,700 (97,000)	117,700 (107,000)	145,200 (132,000)	166,100 (151,000)	188,100 (171,000)	212,300 (193,000)	258,500 (235,000)
3Pソファベッド (ダブル) カバー	23C	114,400 (104,000)	127,600 (116,000)	161,700 (147,000)	182,600 (166,000)	205,700 (187,000)	233,200 (212,000)	283,800 (258,000)

※ 張れない布地 FG-2000・2002・2008・2279・2404・2407・2409
 ・柄が横になる布地があります

[1P ソファベッド (シングル)]

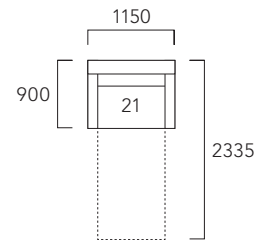

ベッド時 (外寸) :
W1150 D2335 H740 MH270
マットレス :
W900 D2010



21 : FB-5310

[2P ソファベッド (セミダブル)]

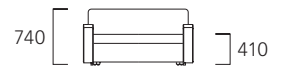
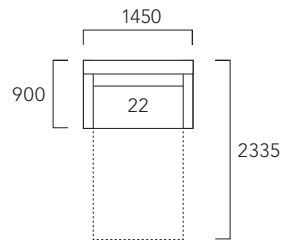

ベッド時 (外寸) :
W1450 D2335 H740 MH270
マットレス :
W1200 D2010



22 : FA-3806

[3P ソファベッド (ダブル)]

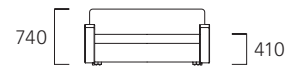
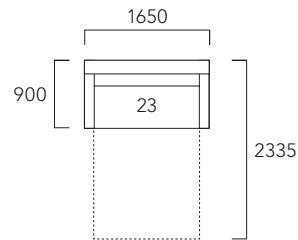

ベッド時 (外寸) :
W1650 D2335 H740 MH270
マットレス :
W1400 D2010



23 : FC-2619

FULL COVER

TRIENT

トリエント
S307



- キルトがアクセントの落ち着いたデザイン
- 快適性と利便性を兼ね備えた座り心地と寝心地
- 座面を引き上げるだけで簡易ベッドとして使用でき、ベッド下は収納スペースとして使えます

布張り

ピースアイテム	ピース番号	FA	FB	FC	FD	FE	FF	FG
3Pソファベッド	48	236,500 (215,000)	245,300 (223,000)	275,000 (250,000)	293,700 (267,000)	314,600 (286,000)	341,000 (310,000)	387,200 (352,000)

※ 張れない布地 ソフトレザー、ダイナミカ

DOLLINA

ドリーナ
S398



- ゆるやかな曲線が美しくやわらかな印象のフォルム
- やすらぎを感じられる優しい座り心地と寝心地
- 座面を引き出すと簡易ベッドとしてお使いいただけます

布張り

ピースアイテム	ピース番号	FA	FB	FC	FD	FE	FF	※FG
1Pソファベッド (シングル)	21	260,700 (237,000)	268,400 (244,000)	297,000 (270,000)	316,800 (288,000)	342,100 (311,000)	367,400 (334,000)	418,000 (380,000)
2Pソファベッド (セミダブル)	22	290,400 (264,000)	302,500 (275,000)	337,700 (307,000)	356,400 (324,000)	388,300 (353,000)	414,700 (377,000)	471,900 (429,000)
3Pソファベッド (ダブル)	23	314,600 (286,000)	327,800 (298,000)	369,600 (336,000)	392,700 (357,000)	425,700 (387,000)	457,600 (416,000)	523,600 (476,000)

※ 張れない布地 FG-2000・2002・2008・2279・2404・2407・2409 ソフトレザー、ダイナミカ
 ・FE-6400・6401・6402・6404・6405・6406・6410・6417はつまみ縫いではなく、地縫い仕様です

[1P ソファベッド (シングル)]

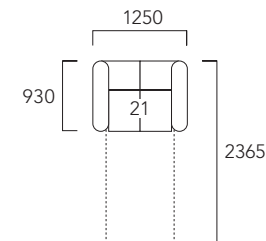

ベッド時 (外寸) :
W1250 D2365 H760 MH270
マットレス :
W900 D2010

[2P ソファベッド (セミダブル)]

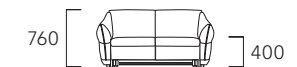
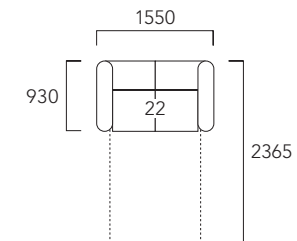

ベッド時 (外寸) :
W1550 D2365 H760 MH270
マットレス :
W1200 D2010

[3P ソファベッド (ダブル)]

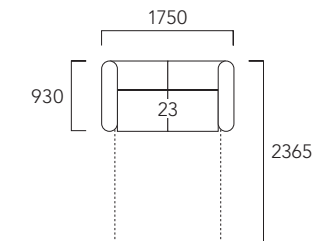

ベッド時 (外寸) :
W1750 D2365 H760 MH270
マットレス :
W1400 D2010



23 : FB-6208 (ソファ時)



23 : FB-6208 (ベッド時)

[3P ソファベッド]

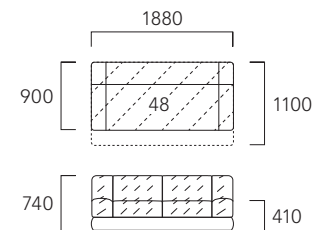

ベッド時 (外寸) : W1100 D1880 H410



48 : FE-6178



STOOL



ARLANDA



T060-17: FC-2906
W1310 D910 H435
•他のサイズもございます
T060-17S W910 D910 H435
T060-17L W1310 D1310 H435

ECELA



脚色
● BW (ウォールナット材)
● DB (オーク材)
● NA (オーク材)

F780-17L BW: FE-2232
W1510 D510 H460
F780-17S NA: FB-2800
W780 D510 H460

ETANA



フレーム色
● BZ (スチール)
● GY (スチール)

T521-17 BZ: FF-2402 / BO
W690 D525 H425

EDINA



脚色
● DB
● NA

T623-17 DB: FC-2619
W720 D500 H390

EMDEN



H287-17: FG-2404
W670 D500 H360

KASTOR



ベース色
● DB
● BW
● GY
● WN

N528-17 GY: FG-2608
W910 D610 H390

GALLE



N106-17: FE-6178 / WH
W870 D870 H375
N106-17S TF: FF-2808
W870 D610 H375

QUOD



T517-17L: FD-2546
W940 D940 H380
•Sサイズもございます
T517-17S W940 D560 H380

GRENTA



T093-17 (2): FG-2409
T093-17 (3): FE-6417
W830 D830 H400

TAS



脚色
● BL
● GY

T327-17 GY: FB-5509
W820 D820 H410
•Sサイズもございます
T327-17S W820 D550 H410

TORNI



P505-17: LF-310
W730 D490 H460 SH375

FINANCIER



脚色
● スチール
● DB
● WN

N264-17S A: FE-2352
W920 D720 H460
N264-17L A: LA-213
W960 D960 H460

BRNO



脚色
● DB
● NA

T725-17L DB: FF-2402
W820 D560 H360
T725-17S DB: FF-2402
W560 D560 H360

MAJES



T428-17: FG-2600 / LA-216
W690 D595 H460

RICCO・D



T242-17L: FG-2800
W1420 D470 H435
•Sサイズもございます
F242-17S W720 D470 H435

LITHOS / LITHOS・AD



ベース色
● DB
● BW
● GY
● NA

ハード (H)
N338-17 DB (H): FD-2520
W580 D430 H375
ソフト (S)
N338-17L DB (S): FD-2522
W685 D500 H420

RUBEL



アルミ脚
● BL
木脚
● DB
● BW
● GY
● WN

T565-17 GY: FE-4300
W750 D550 H430
•Lサイズもございます/受注生産品(納期6週間)
T565-17L W750 D750 H430

REGATO



脚色
● DB
● NA

N666-17M NA: ダイナミカ
W850 D600 H380
N666-17S NA: ダイナミカ
W600 D450 H380

REGIO



脚色
● DB
● NA

T523-17 DB: FC-2619
W860 D610 H400

LEPIDUS



N068-17L: FD-2549 / BL
W900 D900 H440
N068-17: FD-2549 / BL
W700 D900 H440

N770A



ネストツール [スチール脚]
N770A-17L: FE-2358
W810 D420 H410
N770A-17S: FE-2358
W650 D420 H330

N770B



脚色
● DB
● WN

ネストツール [木脚]
N770B-17L DB: LC-510
W810 D420 H410
N770B-17S DB: LC-510
W650 D420 H330

P251



脚色
● DB
● NA

P251-17 DB: FD-2546
W500 D400 H380

MS6850



天板
● DB
● BW
● GY

MS6850-17 GY: FB-2802
W780 D600 H350
• スツール部: W680 D500 MS6850-17 DB: FF-2808

LIVING
DINING
BEDDING
STORAGE
RUG
MATERIAL

STOOL

布張り

ピースアイテム	商品番号	ピース番号	FA	FB	FC	FD	FE	FF	FG
アーランダスツールS	T060	17S	394,900 (359,000)	397,100 (361,000)	402,600 (366,000)	405,900 (369,000)	411,400 (374,000)	416,900 (379,000)	424,600 (386,000)
アーランダスツール	T060	17	490,600 (446,000)	493,900 (449,000)	500,500 (455,000)	503,800 (458,000)	511,500 (465,000)	518,100 (471,000)	528,000 (480,000)
アーランダスツールL	T060	17L	568,700 (517,000)	575,300 (523,000)	586,300 (533,000)	592,900 (539,000)	603,900 (549,000)	616,000 (560,000)	633,600 (576,000)
エセラズツールS	F780	17S	169,400 (154,000)	170,500 (155,000)	174,900 (159,000)	177,100 (161,000)	182,600 (166,000)	184,800 (168,000)	192,500 (175,000)
エセラズツールL	F780	17L	269,500 (245,000)	272,800 (248,000)	283,800 (258,000)	289,300 (263,000)	298,100 (271,000)	308,000 (280,000)	326,700 (297,000)
エターナスツール (エフェクトラインあり)	T521	17	132,000 (120,000)	134,200 (122,000)	140,800 (128,000)	145,200 (132,000)	149,600 (136,000)	154,000 (140,000)	163,900 (149,000)
エターナスツール (エフェクトラインなし)	T521	17	129,800 (118,000)	132,000 (120,000)	136,400 (124,000)	141,900 (129,000)	147,400 (134,000)	151,800 (138,000)	161,700 (147,000)
エディナスツール	T623	17	95,700 (87,000)	100,100 (91,000)	108,900 (99,000)	112,200 (102,000)	118,800 (108,000)	127,600 (116,000)	143,000 (130,000)
エムデンスツール	H287	17	44,000 (40,000)	48,400 (44,000)	57,200 (52,000)	64,900 (59,000)	72,600 (66,000)	80,300 (73,000)	95,700 (87,000)
カストールスツール	N528	17	165,000 (150,000)	168,300 (153,000)	177,100 (161,000)	184,800 (168,000)	192,500 (175,000)	200,200 (182,000)	216,700 (197,000)
ガレスツールS (プレーン仕様)	N106	17S	102,300 (93,000)	104,500 (95,000)	112,200 (102,000)	116,600 (106,000)	122,100 (111,000)	127,600 (116,000)	139,700 (127,000)
ガレスツールS (タフテイング仕様)	N106	17S	107,800 (98,000)	110,000 (100,000)	115,500 (105,000)	118,800 (108,000)	125,400 (114,000)	132,000 (120,000)	144,100 (131,000)
ガレスツール (プレーン仕様)	N106	17	132,000 (120,000)	135,300 (123,000)	145,200 (132,000)	149,600 (136,000)	156,200 (142,000)	162,800 (148,000)	174,900 (159,000)
ガレスツール (タフテイング仕様)	N106	17	137,500 (125,000)	139,700 (127,000)	147,400 (134,000)	152,900 (139,000)	159,500 (145,000)	166,100 (151,000)	180,400 (164,000)
クオードスツールS	T517	17S	159,500 (145,000)	165,000 (150,000)	173,800 (158,000)	180,400 (164,000)	187,000 (170,000)	196,900 (179,000)	213,400 (194,000)
クオードスツールL	T517	17L	189,200 (172,000)	196,900 (179,000)	211,200 (192,000)	217,800 (198,000)	232,100 (211,000)	240,900 (219,000)	262,900 (239,000)
グレンタスツール (キルトあり)	T093	17(3)	132,000 (120,000)	138,600 (126,000)	152,900 (139,000)	159,500 (145,000)	172,700 (157,000)	185,900 (169,000)	206,800 (188,000)
グレンタスツール (キルトなし/ステッチなし)	T093	17(2)	99,000 (90,000)	102,300 (93,000)	108,900 (99,000)	112,200 (102,000)	118,800 (108,000)	125,400 (114,000)	135,300 (123,000)
タスツールS	T327	17S	124,300 (113,000)	126,500 (115,000)	133,100 (121,000)	136,400 (124,000)	141,900 (129,000)	147,400 (134,000)	157,300 (143,000)
タスツール	T327	17	156,200 (142,000)	158,400 (144,000)	163,900 (149,000)	169,400 (154,000)	174,900 (159,000)	180,400 (164,000)	191,400 (174,000)
トルニスツール	P505	17	192,500 (175,000)	194,700 (177,000)	199,100 (181,000)	201,300 (183,000)	204,600 (186,000)	209,000 (190,000)	215,600 (196,000)
フィナンシェスツールS	N264	17S	228,800 (208,000)	232,100 (211,000)	242,000 (220,000)	249,700 (227,000)	260,700 (237,000)	271,700 (247,000)	292,600 (266,000)
フィナンシェスツールL	N264	17L	258,500 (235,000)	261,800 (238,000)	272,800 (248,000)	279,400 (254,000)	294,800 (268,000)	302,500 (275,000)	325,600 (296,000)
ブルノスツールS	T725	17S	80,300 (73,000)	81,400 (74,000)	91,300 (83,000)	95,700 (87,000)	99,000 (90,000)	107,800 (98,000)	121,000 (110,000)
ブルノスツールL	T725	17L	95,700 (87,000)	99,000 (90,000)	110,000 (100,000)	114,400 (104,000)	119,900 (109,000)	129,800 (118,000)	144,100 (131,000)
マジェスツール	T428	17	94,600 (86,000)	99,000 (90,000)	111,100 (101,000)	116,600 (106,000)	125,400 (114,000)	133,100 (121,000)	150,700 (137,000)
リコ・Dスツール	F242	17S	113,300 (103,000)	115,500 (105,000)	119,900 (109,000)	125,400 (114,000)	133,100 (121,000)	137,500 (125,000)	148,500 (135,000)
リコ・Dスツール	F242	17L	158,400 (144,000)	162,800 (148,000)	170,500 (155,000)	182,600 (166,000)	189,200 (172,000)	200,200 (182,000)	218,900 (199,000)
リトスツール	N338	17	141,900 (129,000)	144,100 (131,000)	148,500 (135,000)	154,000 (140,000)	158,400 (144,000)	161,700 (147,000)	169,400 (154,000)
リトスツールL	N338	17L	151,800 (138,000)	154,000 (140,000)	160,600 (146,000)	162,800 (148,000)	169,400 (154,000)	173,800 (158,000)	184,800 (168,000)
ルベルスツール	T565	17	161,700 (147,000)	163,900 (149,000)	169,400 (154,000)	176,000 (160,000)	182,600 (166,000)	189,200 (172,000)	201,300 (183,000)
ルベルスツールL	T565	17L	184,800 (168,000)	189,200 (172,000)	199,100 (181,000)	205,700 (187,000)	213,400 (194,000)	223,300 (203,000)	239,800 (218,000)
レガトスツールS	N666	17S	100,100 (91,000)	103,400 (94,000)	111,100 (101,000)	119,900 (109,000)	129,800 (118,000)	138,600 (126,000)	157,300 (143,000)
レガトスツールM	N666	17M	122,100 (111,000)	128,700 (117,000)	141,900 (129,000)	154,000 (140,000)	161,700 (147,000)	176,000 (160,000)	196,900 (179,000)
レジオスツール	T523	17	173,800 (158,000)	180,400 (164,000)	195,800 (178,000)	202,400 (184,000)	212,300 (193,000)	225,500 (205,000)	249,700 (227,000)
レビダスツール	N068	17	222,200 (202,000)	229,900 (209,000)	244,200 (222,000)	249,700 (227,000)	265,100 (241,000)	272,800 (248,000)	294,800 (268,000)
レビダスツールL	N068	17L	257,400 (234,000)	262,900 (239,000)	272,800 (248,000)	283,800 (258,000)	295,900 (269,000)	306,900 (279,000)	330,000 (300,000)
ネストスツールS	N770	17S	69,300 (63,000)	74,800 (68,000)	82,500 (75,000)	88,000 (80,000)	95,700 (87,000)	101,200 (92,000)	115,500 (105,000)
ネストスツールL	N770	17L	82,500 (75,000)	84,700 (77,000)	95,700 (87,000)	99,000 (90,000)	110,000 (100,000)	115,500 (105,000)	132,000 (120,000)
スツール	P251	17	46,200 (42,000)	47,300 (43,000)	55,000 (50,000)	56,100 (51,000)	62,700 (57,000)	64,900 (59,000)	73,700 (67,000)

- 張れない布地・柄の方向・別途価格はスツールごとに異なります。ファブリックチェックリスト (P.150) をご参照ください
- FE-6400・6401・6402・6404・6405・6406・6410・6417は地縫い仕様です
- T428 (P.42)、N666 (P.56)、T523 (P.62)、F242 (P.108) は、コンビネーション張りが可能です。価格は各ページをご参照ください
- N338のスツールはN337と共通仕様となります
- P251 脚部: 木脚/ダークブラウン (DB)・ナチュラル (NA)
- N770 脚部: スチール脚 (A)、木脚 (B) /ダークブラウン (DB)・ホワイトナチュラル (WN)
- F780、T521、T623、T327、N264、T725、T565、N666、T523の脚色は各ページをご参照ください
- N528、N338のベース木部は各ページをご参照ください

革張り

ピースアイテム	商品番号	ピース番号	LA	LC	LF
アーランダスツールS	T060	17S	444,400 (404,000)	470,800 (428,000)	523,600 (476,000)
アーランダスツール	T060	17	552,200 (502,000)	585,200 (532,000)	651,200 (592,000)
アーランダスツールL	T060	17L	672,100 (611,000)	728,200 (662,000)	839,300 (763,000)
エセラズツールS	F780	17S	179,300 (163,000)	209,000 (190,000)	327,800 (298,000)
エセラズツールL	F780	17L	305,800 (278,000)	354,200 (322,000)	541,200 (492,000)
エターナスツール (エフェクトラインなし)	T521	17	168,300 (153,000)	183,700 (167,000)	242,000 (220,000)
エディナスツール	T623	17	129,800 (118,000)	152,900 (139,000)	243,100 (221,000)
カストールスツール	N528	17	200,200 (182,000)	229,900 (209,000)	347,600 (316,000)
ガレスツールS (プレーン仕様)	N106	17S	143,000 (130,000)	158,400 (144,000)	216,700 (197,000)
ガレスツールS (タフテイング仕様)	N106	17S	146,300 (133,000)	161,700 (147,000)	220,000 (200,000)
ガレスツール (プレーン仕様)	N106	17	178,200 (162,000)	194,700 (177,000)	258,500 (235,000)
ガレスツール (タフテイング仕様)	N106	17	188,100 (171,000)	205,700 (187,000)	276,100 (251,000)
クオードスツールS	T517	17S	201,300 (183,000)	232,100 (211,000)	356,400 (324,000)
クオードスツールL	T517	17L	254,100 (231,000)	294,800 (268,000)	453,200 (412,000)
グレンタスツール (キルトなし/ステッチなし)	T093	17(2)	162,800 (148,000)	193,600 (176,000)	255,200 (232,000)
タスツールS	T327	17S	161,700 (147,000)	173,800 (158,000)	223,300 (203,000)
タスツール	T327	17	195,800 (178,000)	210,100 (191,000)	264,000 (240,000)
トルニスツール	P505	17	233,200 (212,000)	253,000 (230,000)	292,600 (266,000)
フィナンシェスツールS	N264	17S	286,000 (260,000)	308,000 (280,000)	394,900 (359,000)
フィナンシェスツールL	N264	17L	312,400 (284,000)	336,600 (306,000)	431,200 (392,000)
ブルノスツールS	T725	17S	99,000 (90,000)	114,400 (104,000)	172,700 (157,000)
ブルノスツールL	T725	17L	123,200 (112,000)	141,900 (129,000)	214,500 (195,000)
マジェスツール	T428	17	161,700 (147,000)	185,900 (169,000)	281,600 (256,000)
リコ・Dスツール	F242	17S	146,300 (133,000)	169,400 (154,000)	259,600 (236,000)
リコ・Dスツール	F242	17L	222,200 (202,000)	255,200 (232,000)	387,200 (352,000)
リトスツール	N338	17	178,200 (162,000)	190,300 (173,000)	238,700 (217,000)
リトスツールL	N338	17L	189,200 (172,000)	206,800 (188,000)	277,200 (252,000)
ルベルスツール	T565	17	206,800 (188,000)	229,900 (209,000)	325,600 (296,000)
ルベルスツールL	T565	17L	244,200 (222,000)	269,500 (245,000)	368,500 (335,000)
レガトスツールS	N666	17S	139,700 (127,000)	163,900 (149,000)	258,500 (235,000)
レガトスツールM	N666	17M	181,500 (165,000)	212,300 (193,000)	331,100 (301,000)
レジオスツール	T523	17	235,400 (214,000)	275,000 (250,000)	429,000 (390,000)
レビダスツール	N068	17	264,000 (240,000)	303,600 (276,000)	460,900 (419,000)
レビダスツールL	N068	17L	286,000 (260,000)	332,200 (302,000)	515,900 (469,000)
ネストスツールS	N770	17S	105,600 (96,000)	119,900 (109,000)	179,300 (163,000)
ネストスツールL	N770	17L	123,200 (112,000)	141,900 (129,000)	214,500 (195,000)
スツール	P251	17	69,300 (63,000)	80,300 (73,000)	121,000 (110,000)

- 革張りはカバーリングではありません

MS6850



- 愛嬌のあるころんと丸い優しいフォルム
- 見た目とは違い、カタチがずれにくいしっかりとした座り心地
- “ちょっと置きたい”がかなうミニテーブルつき

天板 ● DB ● BW ● GY

布張り

ピースアイテム	ピース番号	FA	FB	FC	FD	FE	FF	FG
スツールテーブル	17	96,800 (88,000)	99,000 (90,000)	104,500 (95,000)	107,800 (98,000)	113,300 (103,000)	119,900 (109,000)	130,900 (119,000)

※ 張れない布地 ソフトレザー・ディナミカ

- 木天板: ビーチ無垢材 ポリウレタン塗装/ウォールナット (BW)・ダークブラウン (DB)・グレー (GY)

革張り

ピースアイテム	ピース番号	LA	LC	LF
スツールテーブル	17	130,900 (119,000)	141,900 (129,000)	184,800 (168,000)

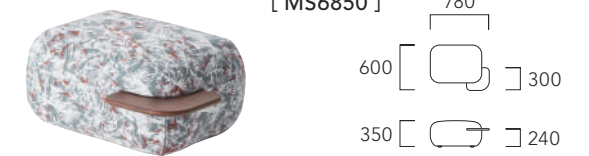

MS6850-17 BW: FG-2804

- スツール部: W680 D500

CUSHION

クッション



- さまざまなソファにあわせやすいシンプルなデザイン
- 贅沢な柔らかさが魅力なスモールフェザーを使用
- サイズバリエーションも豊富にそろえています

布張り

ピースアイテム	ピース番号	FA	FB	FC	FD	FE	FF	FG
40 角クッション	CU4040	11,880 (10,800)	12,650 (11,500)	15,510 (14,100)	17,490 (15,900)	19,690 (17,900)	21,780 (19,800)	26,180 (23,800)
45 角クッション	CU4545	12,430 (11,300)	13,200 (12,000)	16,060 (14,600)	18,040 (16,400)	20,240 (18,400)	22,330 (20,300)	26,730 (24,300)
50 角クッション	CU5050	13,530 (12,300)	14,740 (13,400)	18,260 (16,600)	20,130 (18,300)	22,660 (20,600)	25,630 (23,300)	31,020 (28,200)
55 角クッション	CU5555	15,510 (14,100)	16,720 (15,200)	20,240 (18,400)	22,110 (20,100)	24,640 (22,400)	27,610 (25,100)	33,000 (30,000)
40 角クッションカバー	CU4040C	7,810 (7,100)	8,580 (7,800)	11,440 (10,400)	13,420 (12,200)	15,620 (14,200)	17,710 (16,100)	22,110 (20,100)
45 角クッションカバー	CU4545C	7,810 (7,100)	8,580 (7,800)	11,440 (10,400)	13,420 (12,200)	15,620 (14,200)	17,710 (16,100)	22,110 (20,100)
50 角クッションカバー	CU5050C	8,580 (7,800)	9,790 (8,900)	13,310 (12,100)	15,180 (13,800)	17,710 (16,100)	20,680 (18,800)	26,070 (23,700)
55 角クッションカバー	CU5555C	8,580 (7,800)	9,790 (8,900)	13,310 (12,100)	15,180 (13,800)	17,710 (16,100)	20,680 (18,800)	26,070 (23,700)

革張り

ピースアイテム	ピース番号	LA	LC	LF
40 角クッション	CU4040	22,990 (20,900)	26,620 (24,200)	40,590 (36,900)
45 角クッション	CU4545	23,430 (21,300)	27,170 (24,700)	42,130 (38,300)
50 角クッション	CU5050	25,850 (23,500)	29,810 (27,100)	45,650 (41,500)
55 角クッション	CU5555	27,500 (25,000)	31,790 (28,900)	48,510 (44,100)

[CU4040]	[CU4545]	[CU5050]	[CU5555]
□ W 400 H 400	□ W 450 H 450	□ W 500 H 500	□ W 550 H 550

- 革張りはカバーリングではありません

FULL COVER FEATHER CUSHION LEATHER

- クッション材：羽毛クッション（スモールフェザー100%）



CU4040



CU4545



CU5050



CU5555

MULTI PILLOW

マルチピロー



- ソファに最適なベーシックなフォルム
- 腰回りをサポートするほどよい弾力のポリフィクッションを使用
- お手入れしやすいカバーリング仕様になっています

布張り

ピースアイテム	ピース番号	FA	FB	FC	FD	FE	FF	FG
マルチピロークッション	MP7030	24,200 (22,000)	25,300 (23,000)	29,700 (27,000)	31,900 (29,000)	36,300 (33,000)	41,800 (38,000)	51,700 (47,000)
マルチピロークッションカバー	MP7030C	14,300 (13,000)	15,400 (14,000)	19,800 (18,000)	22,000 (20,000)	26,400 (24,000)	31,900 (29,000)	41,800 (38,000)

革張り

ピースアイテム	ピース番号	LA	LC	LF
マルチピロークッション	MP7030	46,200 (42,000)	51,700 (47,000)	72,600 (66,000)

- 革張りはカバーリングではありません

FULL COVER POLIFY CUSHION LEATHER

- クッション材：ポリフィクッション（スモールフェザー+バージンウレタンチップ）

[MP7030]

□ W 700 D 90 H 300



MP7030

HEADREST

ヘッドレスト



- 機能的でシンプルなデザインとフォルム
- ソファにあわせてご使用いただく頭や首までしっかりとサポートしてくれます
- 背もたれを高くしたい部分に自由に差し込んで使用できます

布張り

ピースアイテム	ピース番号	FA	FB	FC	FD	FE	FF	FG
ヘッドレスト	HR987-59	51,700 (47,000)	52,800 (48,000)	55,000 (50,000)	57,200 (52,000)	63,800 (58,000)	68,200 (62,000)	78,100 (71,000)
ヘッドレストカバー	HR987-59C	16,500 (15,000)	17,600 (16,000)	19,800 (18,000)	22,000 (20,000)	28,600 (26,000)	33,000 (30,000)	42,900 (39,000)

※ 張れない布地 ソフトレザー、ダイナミカ

革張り

ピースアイテム	ピース番号	LA	LC	LF
ヘッドレスト	HR987-59	62,700 (57,000)	69,300 (63,000)	96,800 (88,000)

- 革張りはカバーリングではありません

[HR987-59]

□ •クッション部のサイズになります

W 580 D 140 H 165

FULL COVER LEATHER

- クッション材：ウレタンフォーム



HR987-59

BOLSTER

ボルスター



- すっきりとしたシンプルなデザイン
- リラックスできるようしっかりと体をサポートしてくれるウレタン素材を使用
- 背もたれに差し込むことで、簡単に背もたれの高さをアレンジできます

布張り

ピースアイテム	ピース番号	FA	FB	FC	FD	FE	FF	※FG
ボルスター	N528-26	28,600 (26,000)	33,000 (30,000)	39,600 (36,000)	41,800 (38,000)	48,400 (44,000)	52,800 (48,000)	64,900 (59,000)
ボルスターカバー	N528-26C	17,600 (16,000)	22,000 (20,000)	28,600 (26,000)	30,800 (28,000)	37,400 (34,000)	41,800 (38,000)	53,900 (49,000)

※ 張れない布地 FG-2279、ソフトレザー

- 柄が横になる布地については、ご希望により通常の柄行きでご用意できます
- FE-6400・6401・6402・6404・6405・6406・6410・6417はつまみ縫いではなく、地縫い仕様です

革張り

ピースアイテム	ピース番号	LA	LC	LF
ボルスター	N528-26	60,500 (55,000)	69,300 (63,000)	105,600 (96,000)

- 革張りはカバーリングではありません
- 革張りはつまみ縫いではなく、片ステッチ仕様です

[N528-26]

□ •クッション部のサイズになります

W 510 D 130 H 110

FULL COVER LEATHER

- クッション材：ウレタンフォーム



N528-26

LIVING TABLE

SLT012



- ガラスの美しさが際立つスタイリッシュで繊細なデザイン
- ガラスだけで仕上げたこだわりの逸品

ガラス ● スモークガラス ● フロストガラス

ピースアイテム	商品番号	価格	サイズ
リビングテーブル35	SLT012-35	220,000 (200,000)	W370 D350 H450
リビングテーブル65	SLT012-65	297,000 (270,000)	W650 D650 H320

- ガラス色：スモークガラス8t (SG)・フロストガラス8t (FG)
- 飛散防止フィルム貼り仕様
- 受注生産品 (納期8週間)

[SLD012-35] [SLD012-65]

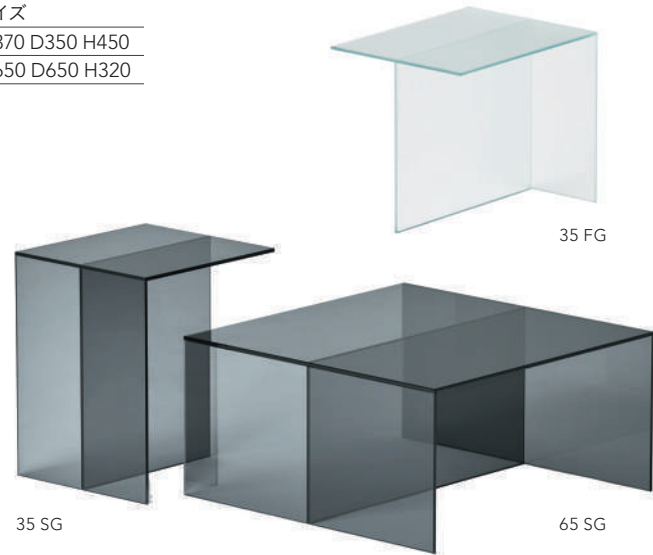
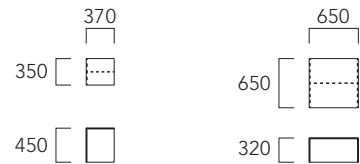

SLT007



- シンプルな見た目と脚部に個性をプラスしたデザイン
- リビングに映えるすっきりとしたリビングテーブル

天板 ● スモークガラス ● フロストガラス ● ウッド ● BW (ウォールナット材) ● DB (オーク材) ● GY (オーク材) ● WN (オーク材)

ピースアイテム	トップ	商品番号	価格	サイズ
リビングテーブル60	(ガラス)	SLT007-600	160,600 (146,000)	W600 D600 H450
	(ウッド)	SLT007-600	133,100 (121,000)	W600 D600 H455
リビングテーブル100	(ガラス)	SLT007-1000	194,700 (177,000)	W1000 D500H350
	(ウッド)	SLT007-1000	168,300 (153,000)	W1000 D500 H355
リビングテーブル140	(ガラス)	SLT007-1400	250,800 (228,000)	W1400 D700 H350
	(ウッド)	SLT007-1400	222,200 (202,000)	W1400 D700 H355

- トップ：(ガラス) スモークガラス 12t/角R15 (SG) (ウッド) ウォールナット材突板 ポリウレタン塗装/ウォールナット (BW) /角R25 オーク材突板 ポリウレタン塗装/ダークブラウン (DB)・グレー (GY)・ホワイトナチュラル (WN) /角R25
- 脚部：スチール角パイプ 粉体塗装仕上げ/ブラック色



SLT009



- 曲線と直線をいかしたモダンなデザイン
- 存在感がありながらも美しいシルエットが心地よいテーブル

天板 ● スモークガラス ● ウッド ● BW (ウォールナット材) ● DB (オーク材) ● GY (オーク材) ● NA (オーク材) ● GBL ● GWH ● GGY ● ガルズ

布張り

ピースアイテム	トップ	商品番号	FA	FB	FC	※FD	※FE	FF	FG
リビングテーブル58R	(ガラス)	SLT009-58R	179,300 (163,000)	181,500 (165,000)	185,900 (169,000)	190,300 (173,000)	193,600 (176,000)	198,000 (180,000)	205,700 (187,000)
	(ウッド)	SLT009-58R	159,500 (145,000)	160,600 (146,000)	167,200 (152,000)	170,500 (155,000)	173,800 (158,000)	179,300 (163,000)	188,100 (171,000)
	(ガルズ)	SLT009-58R	269,500 (245,000)	271,700 (247,000)	276,100 (251,000)	278,300 (253,000)	282,700 (257,000)	286,000 (260,000)	292,600 (266,000)
リビングテーブル88R	(ガラス)	SLT009-88R	279,400 (254,000)	282,700 (257,000)	292,600 (266,000)	299,200 (272,000)	306,900 (279,000)	313,500 (285,000)	327,800 (298,000)
	(ウッド)	SLT009-88R	251,900 (229,000)	256,300 (233,000)	266,200 (242,000)	270,600 (246,000)	279,400 (254,000)	286,000 (260,000)	301,400 (274,000)
	(ガルズ)	SLT009-88R	423,500 (385,000)	427,900 (389,000)	435,600 (396,000)	438,900 (399,000)	446,600 (406,000)	454,300 (413,000)	465,300 (423,000)

※張れない布地 FD-2567・2568、FE-2232・2238、ダイナミカ

革張り

ピースアイテム	トップ	商品番号	LA	LC	LF
リビングテーブル58R	(ガラス)	SLT009-58R	215,600 (196,000)	225,500 (205,000)	259,600 (236,000)
	(ウッド)	SLT009-58R	194,700 (177,000)	205,700 (187,000)	249,700 (227,000)
	(ガルズ)	SLT009-58R	305,800 (278,000)	325,600 (296,000)	365,200 (332,000)
リビングテーブル88R	(ガラス)	SLT009-88R	342,100 (311,000)	361,900 (329,000)	440,000 (400,000)
	(ウッド)	SLT009-88R	314,600 (286,000)	333,300 (303,000)	408,100 (371,000)
	(ガルズ)	SLT009-88R	489,500 (445,000)	525,800 (478,000)	598,400 (544,000)

- トップ：(ガラス) スモークガラス 10t (SG) (ウッド) ウォールナット材突板 ポリウレタン塗装/ウォールナット (BW) オーク材突板 ポリウレタン塗装/ダークブラウン (DB)・グレー (GY)・ナチュラル (NA) (ガルズ) セラミックタイル 12t シャイニーポリッシュ仕上げ/ブラック (GBL)・ホワイト (GWH) セラミックタイル 12t シルク仕上げ/グレー (GGY) ガルズは受注生産品 (納期8週間) になります
- 底部：スチール 粉体塗装仕上げ/ブラック色

[SLT009-58R] [SLT009-88R]

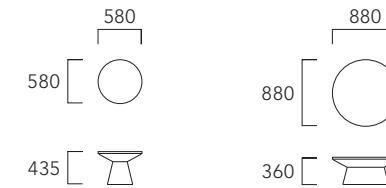

SLT010



- リビングに彩りをくわえ、美しくさせるデザイン
- モバイルや小物などを置ける利便性の高いリビングテーブル

天板 ● VBL ● VWH ● VYL ● UVコート

ピースアイテム	トップ	商品番号	価格	サイズ
リビングテーブル40R	(UVコート)	SLT010-40R	110,000 (100,000)	φ400 H410

- トップ：(UVコート) UV塗装鏡面仕上げ/ブラック (VBL)・ホワイト (VWH)・マスタードイエロー (VYL)
- フレーム：スチール 粉体塗装グロス仕上げ/ブラック色



LIVING TABLE

SLT528

カスタール
リビングテーブル



- ・モダンで落ち着いたデザイン
- ・高さ違いを組み合わせたり、ソファに寄せてご使用いただけます



ピースアイテム	トップ	商品番号	価格	サイズ
リビングテーブル40R	(ガラス)	SLT528-40R	129,800 (118,000)	φ400 H505
	(ウッド)	SLT528-40R	119,900 (109,000)	φ400 H505
	(ラミナム)	SLT528-40R	248,600 (226,000)	φ400 H510
リビングテーブル60R	(ガラス)	SLT528-60R	152,900 (139,000)	φ600 H405
	(ウッド)	SLT528-60R	135,300 (123,000)	φ600 H405
	(ラミナム)	SLT528-60R	283,800 (258,000)	φ600 H410

- ・トップ：(ガラス) スモークガラス10t (SG)
(ウッド) ウォールナット材突板 ポリウレタン塗装/ウォールナット (BW)
オーク材突板 ポリウレタン塗装/ダークブラウン (DB)・グレー (GY)・ホワイトナチュラル (WN)
(ラミナム) 磁器質タイル/グレー (CGY)・ホワイト (CWH)
ラミナムは受注生産品 (納期8週間) になります
- ・脚部：スチール 粉体塗装仕上げ/ブラック色



SLT528

カスタール
コンソールテーブル



- ・「カスタール・D」のデザインを踏襲したモダンなデザイン
- ・ソファ背面スペースを有効活用してコンソールテーブルとして使用できます



ピースアイテム	トップ	商品番号	価格	サイズ
コンソールテーブル	(ウッド)	SLT528-140	192,500 (175,000)	W1400 D290 H650
	(ラミナム)	SLT528-140	326,700 (297,000)	W1400 D290 H650

- ・トップ：(ウッド) ウォールナット材突板 ポリウレタン塗装/ウォールナット (BW)
オーク材突板 ポリウレタン塗装/ダークブラウン (DB)・グレー (GY)・ホワイトナチュラル (WN)
(ラミナム) 磁器質タイル/グレー (CGY)・ホワイト (CWH)
ラミナムは受注生産品 (納期8週間) になります
- ・脚部：スチール 粉体塗装仕上げ/ブラック色



SLT327

- ・こだわりのつまったミニマルデザイン
- ・テーブルを体に引き寄せて、リラックスした時間を過ごせます



ピースアイテム	トップ	商品番号	価格	サイズ
リビングテーブル42R	(ウッド)	SLT327-42R	151,800 (138,000)	W470 D490 H535

- ・トップ：(ウッド) ウォールナット無垢材 ポリウレタン塗装/ウォールナット (BW)
レッドオーク無垢材 ポリウレタン塗装/ダークブラウン (DB)・グレー (GY)
- ・脚部：スチール 粉体塗装仕上げ/ブラック (BL)・グレー (GY)



ELT001

- ・セブ島の天然の石で仕上げた、自然や素材感を感じられるシンプルなデザイン
- ・くぼんだスペースは、小物を入れたり様々な用途にお使いいただけます



ピースアイテム	トップ	商品番号	価格	サイズ
スクエアセンターテーブル100	(ストーン)	ELT001-1010	226,600 (206,000)	W1000 D1000 H305 (凹部 W400 D400 H100)
スクエアセンターテーブル80	(ストーン)	ELT001-8080	194,700 (177,000)	W800 D800 H305 (凹部 W330 D330 H100)
センターテーブル	(ストーン)	ELT001-11055	202,400 (184,000)	W1100 D550 H305 (凹部 W330 D330 H100)

- ・トップ：(ストーン) グレーストーン (GS)
- ・脚部：スチール角パイプ 粉体塗装仕上げ/クロームシルバー (CS)・ブラック (BL)



LIVING TABLE

TMRB



- 空間やリビングを彩るシンプルモダンなデザイン
 - スタイリッシュかつモダンな印象で使いやすいブラックフレーム
- 天板
ガラス ○ クリアガラス 天板
ウッド ● BW (ウォールナット材) ● DB (オーク材) ● WN (オーク材)
- 天板
ラミナム ● CGY ○ CWH

ピースアイテム	トップ	商品番号	価格	サイズ
Sサイズ	(ガラス)	TMRB-S / GC500	116,600 (106,000)	φ500 H450
	(ウッド)	TMRB-S / WT500	90,200 (82,000)	φ500 H445
	(ラミナム)	TMRB-S / CT500	226,600 (206,000)	φ500 H450
Mサイズ	(ガラス)	TMRB-M / GC700	130,900 (119,000)	φ700 H310
	(ウッド)	TMRB-M / WT700	108,900 (99,000)	φ700 H305
	(ラミナム)	TMRB-M / CT700	275,000 (250,000)	φ700 H310
MHサイズ	(ガラス)	TMRB-MH / GC700	132,000 (120,000)	φ700 H380
	(ウッド)	TMRB-MH / WT700	110,000 (100,000)	φ700 H375
	(ラミナム)	TMRB-MH / CT700	276,100 (251,000)	φ700 H380
Lサイズ	(ガラス)	TMRB-L / GC900	147,400 (134,000)	φ900 H380
	(ウッド)	TMRB-L / WT900	133,100 (121,000)	φ900 H375
	(ラミナム)	TMRB-L / CT900	363,000 (330,000)	φ900 H380

- トップ：(ガラス) クリアガラス15t (GC)
(ウッド) ウォールナット材突板 ポリウレタン塗装/ウォールナット (BW)
オーク材突板 ポリウレタン塗装/ダークブラウン (DB)・
ホワイトナチュラル (WN)
(ラミナム) 磁器質タイル/グレー (CGY)・ホワイト (CWH)
ラミナムは受注生産品 (納期8週間) になります
- 脚部：スチールパイプ 粉体塗装梨地仕上げ/ブラック色



TMRK



- サイズや高さをお好みにあわせて組み合わせられます
 - ナチュラルカラーや淡色系とも合わせやすいカーキグレーフレーム
- 天板
ガラス ○ クリアガラス 天板
ウッド ● BW (ウォールナット材) ● DB (オーク材) ● WN (オーク材)
- 天板
ラミナム ● CGY ○ CWH

ピースアイテム	トップ	商品番号	価格	サイズ
Sサイズ	(ガラス)	TMRK-S / GC500	116,600 (106,000)	φ500 H450
	(ウッド)	TMRK-S / WT500	90,200 (82,000)	φ500 H445
	(ラミナム)	TMRK-S / CT500	226,600 (206,000)	φ500 H450
Mサイズ	(ガラス)	TMRK-M / GC700	130,900 (119,000)	φ700 H310
	(ウッド)	TMRK-M / WT700	108,900 (99,000)	φ700 H305
	(ラミナム)	TMRK-M / CT700	275,000 (250,000)	φ700 H310
MHサイズ	(ガラス)	TMRK-MH / GC700	132,000 (120,000)	φ700 H380
	(ウッド)	TMRK-MH / WT700	110,000 (100,000)	φ700 H375
	(ラミナム)	TMRK-MH / CT700	276,100 (251,000)	φ700 H380
Lサイズ	(ガラス)	TMRK-L / GC900	147,400 (134,000)	φ900 H380
	(ウッド)	TMRK-L / WT900	133,100 (121,000)	φ900 H375
	(ラミナム)	TMRK-L / CT900	363,000 (330,000)	φ900 H380

- トップ：(ガラス) クリアガラス15t (GC)
(ウッド) ウォールナット材突板 ポリウレタン塗装/ウォールナット (BW)
オーク材突板 ポリウレタン塗装/ダークブラウン (DB)・
ホワイトナチュラル (WN)
(ラミナム) 磁器質タイル/グレー (CGY)・ホワイト (CWH)
ラミナムは受注生産品 (納期8週間) になります
- 脚部：スチールパイプ 粉体塗装テクスチャ調仕上げ/カーキグレー色



DINING

SERIES / SOFA /
DINING CHAIR / DINING TABLE

NAURAA

ナウラ
D741



- 曲線が美しく洗練されたフォルム
- 体をつつみこむ形状でしっかりとした座り心地
- ご自宅やオフィスなど用途に応じて、脚部は3種からセレクト可能



布張り

回転脚 (R)

ピースアイテム	ピース番号	FA	FB	FC	FD	※FE	FF	※FG
チェア	R01	154,000 (140,000)	156,200 (142,000)	161,700 (147,000)	165,000 (150,000)	170,500 (155,000)	176,000 (160,000)	183,700 (167,000)

パイプ脚 (A)

ピースアイテム	ピース番号	FA	FB	FC	FD	※FE	FF	※FG
チェア	A01	148,500 (135,000)	151,800 (138,000)	157,300 (143,000)	159,500 (145,000)	165,000 (150,000)	170,500 (155,000)	178,200 (162,000)

木脚 (B)

ピースアイテム	ピース番号	FA	FB	FC	FD	※FE	FF	※FG
チェア	B01	187,000 (170,000)	189,200 (172,000)	194,700 (177,000)	198,000 (180,000)	203,500 (185,000)	209,000 (190,000)	216,700 (197,000)

※張れない布地 FE-6400・6401・6402・6404・6405・6406・6410・6417・6700・6709、FG-2000・2002・2008・2800・2804・2808

革張り

回転脚 (R)

ピースアイテム	ピース番号	LA	LC	LF
チェア	R01	212,300 (193,000)	238,700 (217,000)	291,500 (265,000)

パイプ脚 (A)

ピースアイテム	ピース番号	LA	LC	LF
チェア	A01	205,700 (187,000)	232,100 (211,000)	282,700 (257,000)

木脚 (B)

ピースアイテム	ピース番号	LA	LC	LF
チェア	B01	245,300 (223,000)	271,700 (247,000)	323,400 (294,000)

[チェア]

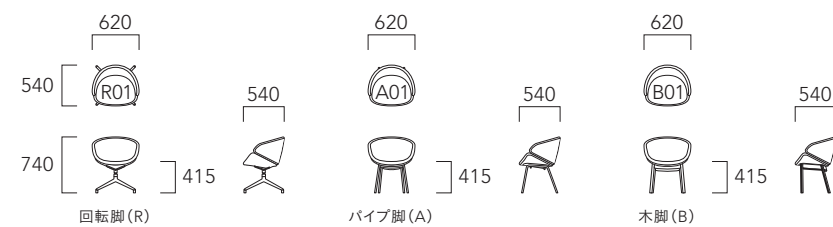

🐾 SUPER 🐾 LEATHER

- 脚部: 回転脚 (R) / 金属回転脚 粉体塗装仕上げ/ブラック色
パイプ脚 (A) / スチールパイプ 粉体塗装仕上げ/ブラック色
木脚 (B) / タモ無垢材 ポリウレタン塗装/ダークブラウン (DB)・ウォールナット (BW)・グレー (GY)・ナチュラル (NA)



D741-R01x4: FE-4106
SDT740-120R GWH: LF-310



R01: FE-4106



A01: FD-6608



B01 DB: FF-2708

SDT740



- 異なる素材で魅せるモダンなデザイン
- シンプルながら重厚感とこだわりのつまったダイニングテーブル

- 天板
 ウッド ● BW (ウォールナット材) ● DB (オーク材) ● GY (グレー) ● NA (ナチュラル)
 ガルズ ● GBL ● GWH ● GGY

布張り

ピースアイテム	天板	商品番号	FA	FB	FC	※FD	※FE	FF	※FG
ダイニング	(ウッド)	SDT740-120R	506,000 (460,000)	509,300 (463,000)	515,900 (469,000)	519,200 (472,000)	526,900 (479,000)	533,500 (485,000)	543,400 (494,000)
テーブル120R	(ガルズ)	SDT740-120R	946,000 (860,000)	949,300 (863,000)	957,000 (870,000)	960,300 (873,000)	966,900 (879,000)	973,500 (885,000)	984,500 (895,000)
ダイニング	(ウッド)	SDT740-140R	605,000 (550,000)	608,300 (553,000)	614,900 (559,000)	618,200 (562,000)	625,900 (569,000)	632,500 (575,000)	642,400 (584,000)
テーブル140R	(ガルズ)	SDT740-140R	968,000 (880,000)	971,300 (883,000)	979,000 (890,000)	982,300 (893,000)	988,900 (899,000)	995,500 (905,000)	1,006,500 (915,000)
ダイニング	(ウッド)	SDT740-165	550,000 (500,000)	552,200 (502,000)	556,600 (506,000)	558,800 (508,000)	564,300 (513,000)	568,700 (517,000)	575,300 (523,000)
テーブル165	(ガルズ)	SDT740-165	1,155,000 (1,050,000)	1,157,200 (1,052,000)	1,162,700 (1,057,000)	1,164,900 (1,059,000)	1,169,300 (1,063,000)	1,173,700 (1,067,000)	1,181,400 (1,074,000)
ダイニング	(ウッド)	SDT740-185	605,000 (550,000)	607,200 (552,000)	611,600 (556,000)	613,800 (558,000)	619,300 (563,000)	623,700 (567,000)	630,300 (573,000)
テーブル185	(ガルズ)	SDT740-185	1,210,000 (1,100,000)	1,212,200 (1,102,000)	1,217,700 (1,107,000)	1,219,900 (1,109,000)	1,224,300 (1,113,000)	1,228,700 (1,117,000)	1,236,400 (1,124,000)
ダイニング	(ウッド)	SDT740-205	638,000 (580,000)	640,200 (582,000)	644,600 (586,000)	646,800 (588,000)	652,300 (593,000)	656,700 (597,000)	664,400 (604,000)
テーブル205	(ガルズ)	SDT740-205	1,265,000 (1,150,000)	1,267,200 (1,152,000)	1,272,700 (1,157,000)	1,274,900 (1,159,000)	1,280,400 (1,164,000)	1,284,800 (1,168,000)	1,292,500 (1,175,000)

※張れない布地 (120R・140R)FD-2567・2568, FE-2232・2238
 (165・185・205)FD-2567・2568, FE-2232・2238・6400・6401・6402・6404・6405・6406・6410・6417, FG-2000・2002・2008

革張り

ピースアイテム	天板	商品番号	LA	LC	LF
ダイニング	(ウッド)	SDT740-120R	566,500 (515,000)	599,500 (545,000)	665,500 (605,000)
テーブル120R	(ガルズ)	SDT740-120R	1,006,500 (915,000)	1,039,500 (945,000)	1,105,500 (1,005,000)
ダイニング	(ウッド)	SDT740-140R	665,500 (605,000)	698,500 (635,000)	764,500 (695,000)
テーブル140R	(ガルズ)	SDT740-140R	1,029,600 (936,000)	1,062,600 (966,000)	1,128,600 (1,026,000)
ダイニング	(ウッド)	SDT740-165	590,700 (537,000)	612,700 (557,000)	657,800 (598,000)
テーブル165	(ガルズ)	SDT740-165	1,196,800 (1,088,000)	1,218,800 (1,108,000)	1,265,000 (1,150,000)
ダイニング	(ウッド)	SDT740-185	649,000 (590,000)	672,100 (611,000)	719,400 (654,000)
テーブル185	(ガルズ)	SDT740-185	1,254,000 (1,140,000)	1,277,100 (1,161,000)	1,324,400 (1,204,000)
ダイニング	(ウッド)	SDT740-205	682,000 (620,000)	705,100 (641,000)	752,400 (684,000)
テーブル205	(ガルズ)	SDT740-205	1,311,200 (1,192,000)	1,335,400 (1,214,000)	1,383,800 (1,258,000)

天板: ガルズ GWH



天板: ガルズ GBL



D741-B01 DB×4: FF-2708
 SDT740-205 GBL: LA-218



120R GWH: LF-310



140R DB: FA-3806



165 GY: FE-2352



205 GBL: LA-218

[SDT740-120R]

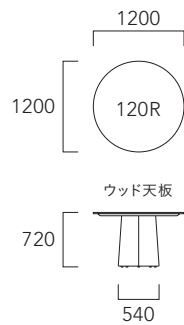

[SDT740-140R]

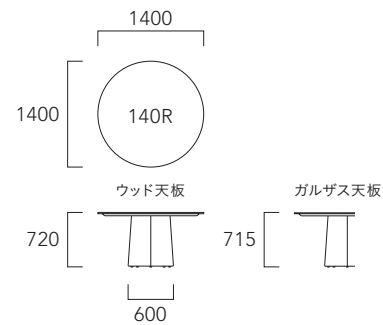

[SDT740-165]

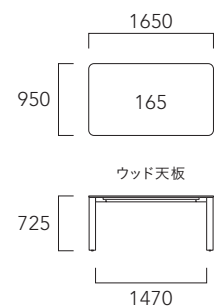

[SDT740-185]

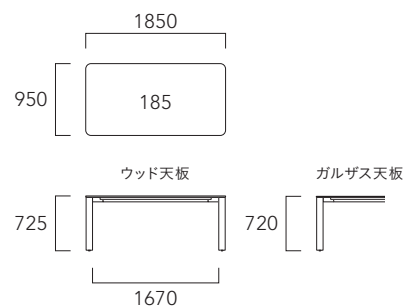

[SDT740-205]

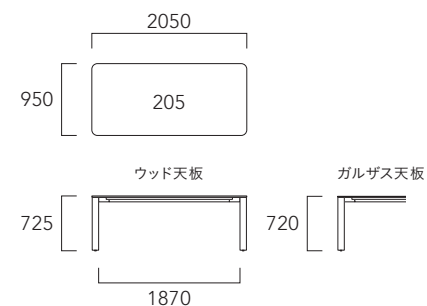

- 天板: (ウッド) ウォールナット材突板 ポリウレタン塗装/ウォールナット (BW)
 オーク材突板ポリウレタン塗装/ダークブラウン (DB)・グレー (GY)・ナチュラル (NA)
 (ガルズ) セラミックタイル 12t シャイニーポリッシュ仕上げ/ブラック (GBL)・ホワイト (GWH)
 セラミックタイル 12t シルク仕上げ/グレー (GGY)
- フレーム: スチール 粉体塗装梨地仕上げ/ブラック色
- 受注生産品 (納期8週間)

LIGHTAILE

ライトエール
D551



- 自然に流れるような曲線が美しいフォルム
- シートクッションは、耐久性に優れた素材を使用した特別な座り心地
- フレームは3色から、シートクッションにはパイピングの有無をお選びいただけます

フレーム色 ● BL (タモ材) ● GY (タモ材) ● WN (タモ材)

ピースアイテム	ピース番号	価格
チェア	01	110,000 (100,000)

- フレーム:タモ無垢材 ポリウレタン塗装/ブラック (BL)・グレー (GY)・ホワイトナチュラル (WN)

布張り

ピースアイテム	ピース番号	パイピング	FA	FB	FC	FD	FE	FF	※FG
シートクッション	01T	あり (1)	25,300 (23,000)	27,500 (25,000)	29,700 (27,000)	30,800 (28,000)	34,100 (31,000)	37,400 (34,000)	41,800 (38,000)
		なし (2)	19,800 (18,000)	22,000 (20,000)	24,200 (22,000)	26,400 (24,000)	28,600 (26,000)	31,900 (29,000)	36,300 (33,000)

※張れない布地 FG-2800・2804・2808

- 次の布地はパイピングなし仕様のみご用意できます。FE-6400・6401・6402・6404・6405・6406・6410・6417、FF-4001・4007、ソフトレザー

[チェア]

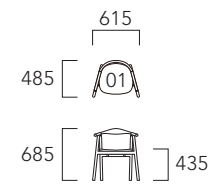

[シートクッション]

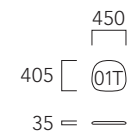

PIPING パイピング

対応布地 デイナミカ 全6色

WHホワイト T-9157	BOボルドー T-9175	BEベージュ T-9185	GYグレー T-9191	BRブラウン T-9195	BLブラック T-9196

• カタログ表記 張り地:本体/パイピング



D551-01 WN×3
D551-01T×3: FG-2000/WH
SDT550-90R 天板WN/脚部KG

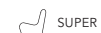

- 座クッションは、耐久性に優れたスーパーフレックス (モールド成形) を使用
- テーブルに引っ掛けることもでき、お掃除ロボットが通れる高さになります



01 WN
01T:FG-2000/WH



01 BL

SDT550



- 個性的な魅力が感じられるシンプルなデザイン
- 小口を薄くすっきりと仕上げた天板が軽やかな印象

天板 ● BW (ウォールナット材) ● DB (オーク材) ● GY (オーク材) ● WN (オーク材) 天板 ● CGY ● CWH
脚部 ● BL ● KG

ピースアイテム	ピース番号	天板	価格
ダイニング	SDT550-90R	(ウッド)	214,500 (195,000)
テーブル90R		(ラミナム)	370,700 (337,000)

- 天板:(ウッド)ウォールナット材突板ポリウレタン塗装/ウォールナット (BW) オーク材突板ポリウレタン塗装/ダークブラウン (DB)・グレー (GY)・ホワイトナチュラル (WN) (ラミナム) 磁器質タイル/グレー (CGY)・ホワイト (CWH) ラミナムは受注生産品 (納期8週間) になります
- 脚部:スチールパイプ 粉体塗装梨地仕上げ/ブラック (BL) スチールパイプ 粉体塗装テクスチャ調仕上げ/カーキグレー (KG)

[ダイニングテーブル]

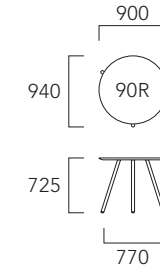

90R 天板WN/脚部KG



90R 天板CGY/脚部BL



SDT550-90R 天板WN/脚部KG

LIVING
DINING
BEDDING
STORAGE
RUG
MATERIAL

ECELA

エセラ
F780



- シンプルでスクエアなデザインに異素材をミックスした飽きのこないスタイル
- 食事や団らんなど、ほどよいかたさで体が沈み込みすぎない快適な座り心地
- 1P掛け片肘ソファは立ち座りしやすい設計です

木色 ● BW (ウォールナット材) ● DB (オーク材) ● NA (オーク材)

布張り

ピースアイテム	ピース番号	FA	FB	FC	FD	FE	FF	FG
1Pソファ	01	267,300 (243,000)	269,500 (245,000)	281,600 (256,000)	287,100 (261,000)	295,900 (269,000)	303,600 (276,000)	320,100 (291,000)
3Pソファ	03	411,400 (374,000)	418,000 (380,000)	437,800 (398,000)	447,700 (407,000)	466,400 (424,000)	480,700 (437,000)	512,600 (466,000)
1P片肘ソファ	11 / 12	223,300 (203,000)	226,600 (206,000)	234,300 (213,000)	238,700 (217,000)	245,300 (223,000)	249,700 (227,000)	260,700 (237,000)
2P片肘ソファ	08 / 09	371,800 (338,000)	377,300 (343,000)	394,900 (359,000)	404,800 (368,000)	418,000 (380,000)	429,000 (390,000)	452,100 (411,000)
肘付きコーナーソファ	832 / 931	408,100 (371,000)	414,700 (377,000)	435,600 (396,000)	444,400 (404,000)	465,300 (423,000)	479,600 (436,000)	513,700 (467,000)
スツールS	17S	169,400 (154,000)	170,500 (155,000)	174,900 (159,000)	177,100 (161,000)	182,600 (166,000)	184,800 (168,000)	192,500 (175,000)
スツールL	17L	269,500 (245,000)	272,800 (248,000)	283,800 (258,000)	289,300 (263,000)	298,100 (271,000)	308,000 (280,000)	326,700 (297,000)

替カバー

ピースアイテム	ピース番号	FA	FB	FC	FD	FE	FF	FG
1Pソファカバー	01C	46,200 (42,000)	48,400 (44,000)	60,500 (55,000)	66,000 (60,000)	74,800 (68,000)	82,500 (75,000)	99,000 (90,000)
3Pソファカバー	03C	63,800 (58,000)	70,400 (64,000)	90,200 (82,000)	100,100 (91,000)	118,800 (108,000)	133,100 (121,000)	165,000 (150,000)
1P片肘ソファカバー	11C / 12C	29,700 (27,000)	33,000 (30,000)	40,700 (37,000)	45,100 (41,000)	51,700 (47,000)	56,100 (51,000)	67,100 (61,000)
2P片肘ソファカバー	08C / 09C	56,100 (51,000)	61,600 (56,000)	79,200 (72,000)	89,100 (81,000)	102,300 (93,000)	113,300 (103,000)	136,400 (124,000)
肘付きコーナーソファカバー	832C / 931C	62,700 (57,000)	69,300 (63,000)	90,200 (82,000)	99,000 (90,000)	119,900 (109,000)	134,200 (122,000)	168,300 (153,000)
スツールSカバー	17SC	20,900 (19,000)	22,000 (20,000)	26,400 (24,000)	28,600 (26,000)	34,100 (31,000)	36,300 (33,000)	44,000 (40,000)
スツールLカバー	17LC	35,200 (32,000)	38,500 (35,000)	49,500 (45,000)	55,000 (50,000)	63,800 (58,000)	73,700 (67,000)	92,400 (84,000)

- ※ 張れない布地 ソフトレジャー、ディナミカ
• 柄が横になる布地があります

革張り

ピースアイテム	ピース番号	LA	LC	LF
1Pソファ	01	308,000 (280,000)	357,500 (325,000)	548,900 (499,000)
3Pソファ	03	484,000 (440,000)	561,000 (510,000)	861,300 (783,000)
1P片肘ソファ	11 / 12	248,600 (226,000)	286,000 (260,000)	434,500 (395,000)
2P片肘ソファ	08 / 09	433,400 (394,000)	501,600 (456,000)	767,800 (698,000)
肘付きコーナーソファ	832 / 931	481,800 (438,000)	557,700 (507,000)	853,600 (776,000)
スツールS	17S	179,300 (163,000)	209,000 (190,000)	327,800 (298,000)
スツールL	17L	305,800 (278,000)	354,200 (322,000)	541,200 (492,000)

- 革張りはカバーリングではありません

🛋️ FULL COVER 🪶 FEATHER PAD 🐮 LEATHER

- 脚部：ウォールナット無垢材 ポリウレタン塗装/ウォールナット (BW)
オーク無垢材 ポリウレタン塗装/ダークブラウン (DB)・ナチュラル (NA)

ピースアイテム	ピース番号	木色	価格	サイズ
ダイニングテーブル	97	(BW)	404,800 (368,000)	W1600 D800 H680
		(DB / NA)	394,900 (359,000)	

- 天板：ウォールナット材突板 ポリウレタン塗装/ウォールナット (BW)
オーク材突板 ポリウレタン塗装/ダークブラウン (DB)・ナチュラル (NA)
• 脚部：(躯体) スチール 粉体塗装仕上げ/ブラック色
(脚) アルミ 粉体塗装仕上げ/ブラック色

[ソファ]

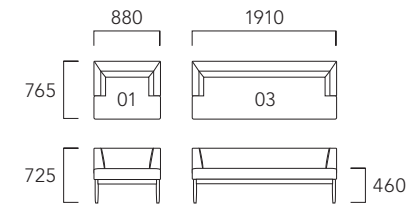

[片肘ソファ]

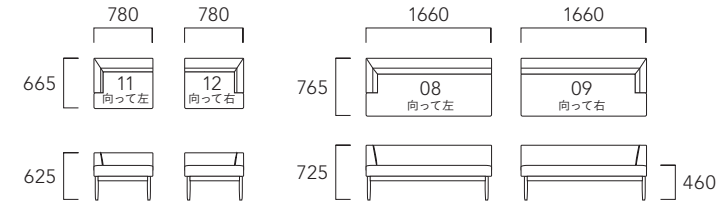

[肘付きコーナーソファ]

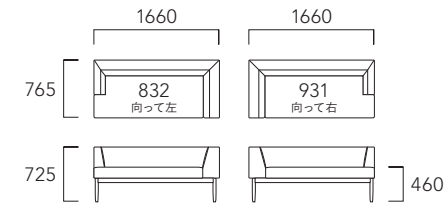

[スツール]

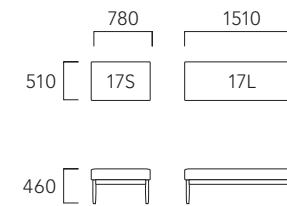

[ダイニングテーブル]

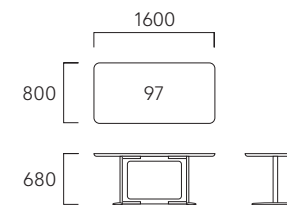

[組み合わせ例]

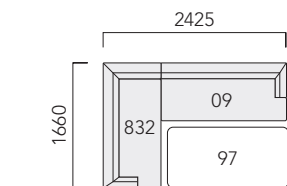

09 BW・832 BW : FG-6009
17L BW : FG-4102
97 BW
CU4545×2 : FG-4102
CU4545×2 : ウルトラスエード
CU5050×2 : FG-6009



01 NA : FB-2802 03 NA : FB-2802



11 NA : FD-2567 12 NA : FD-2567



17S NA : FB-2800 17L BW : FE-2232



97 BW

97 NA

KASTOR・D

カストール・D
D528



CHAIR



TABLE

- 曲線美が印象的な洗練されたフォルム
- なめらかな曲線が背中によくなじみ、軽く肘をかけてくつろげる快適な座り心地

フレーム色 DB (ビーチ材) BW (ビーチ材) GY (オーク材) WN (オーク材) WN (ビーチ材)
天板 ウッド BW (ウォールナット材) DB (オーク材) GY (オーク材) WN (オーク材) 天板 ラミナム CGY CWH

布張り

ピースアイテム	ピース番号	FA	FB	FC	FD	FE	FF	FG
アームレスチェア	10	111,100 (101,000)	112,200 (102,000)	114,400 (104,000)	116,600 (106,000)	118,800 (108,000)	123,200 (112,000)	130,900 (119,000)

革張り

ピースアイテム	ピース番号	LA	LC	LF
アームレスチェア	10	134,200 (122,000)	139,700 (127,000)	161,700 (147,000)



- フレーム: ビーチ無垢材 ポリウレタン塗装/ダークブラウン (DB)・ウォールナット (BW)・グレー (GY)・ホワイトナチュラル (WN)

ピースアイテム	ピース番号	天板	価格	サイズ	脚間寸法
ダイニングテーブル110	110	(ラミナム)	429,000 (390,000)	W 1100 D 850 H 720	W 900
ダイニングテーブル120	120	(ラミナム)	441,100 (401,000)	W 1200 D 850 H 720	W 900
ダイニングテーブル130	130	(ラミナム)	457,600 (416,000)	W 1300 D 850 H 720	W 900
ダイニングテーブル140	140	(ラミナム)	477,400 (434,000)	W 1400 D 850 H 720	W 1160
ダイニングテーブル150	150	(ラミナム)	489,500 (445,000)	W 1500 D 850 H 720	W 1160
ダイニングテーブル160	160	(ウッド)	286,000 (260,000)	W 1600 D 850 H 720	W 1160
		(ラミナム)	532,400 (484,000)	W 1600 D 850 H 720	W 1160
ダイニングテーブル180	180	(ウッド)	300,300 (273,000)	W 1800 D 850 H 720	W 1565
		(ラミナム)	563,200 (512,000)	W 1800 D 850 H 720	W 1565
ダイニングテーブル200	200	(ウッド)	333,300 (303,000)	W 2000 D 850 H 720	W 1565
		(ラミナム)	588,500 (535,000)	W 2000 D 850 H 720	W 1565
ダイニングテーブル210	210	(ウッド)	537,900 (489,000)	W 2100 D 950 H 720	W 1715
		(ラミナム)	785,400 (714,000)	W 2100 D 950 H 720	W 1715
ダイニングテーブル220	220	(ウッド)	547,800 (498,000)	W 2200 D 950 H 720	W 1815
		(ラミナム)	834,900 (759,000)	W 2200 D 950 H 720	W 1815
ダイニングテーブル230	230	(ウッド)	558,800 (508,000)	W 2300 D 950 H 720	W 1915
		(ラミナム)	891,000 (810,000)	W 2300 D 950 H 720	W 1915
ダイニングテーブル240	240	(ウッド)	569,800 (518,000)	W 2400 D 950 H 720	W 2015
		(ラミナム)	979,000 (890,000)	W 2400 D 950 H 720	W 2015

- 天板: (ウッド)ウォールナット材突板 ポリウレタン塗装/ウォールナット (BW) オーク材突板 ポリウレタン塗装/ダークブラウン (DB)・グレー (GY)・ホワイトナチュラル (WN) (ラミナム)磁器質タイル/グレー (CGY)・ホワイト (CWH)
- 脚部: スチール 粉体塗装仕上げ/ブラック色
- は受注生産品 (納期8週間) になります

[アームレスチェア]

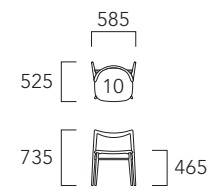

[ダイニングテーブル]

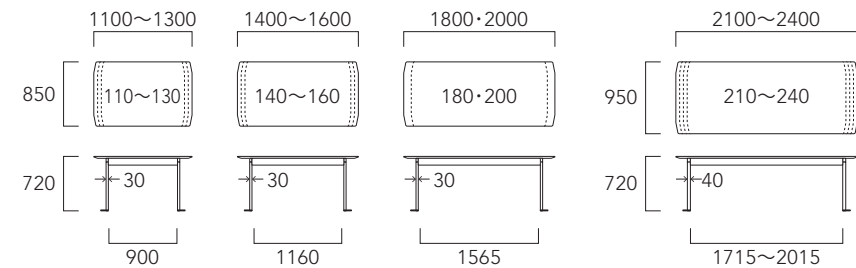

10 BW : FE-6171



10 DB : FB-5509



10 WN : FE-6174



10 GY : FD-2520



240 CWH
10 GY×6 : FG-2800



160 WN

180 BW



180 CGY

180 CWH

LIVING
DINING
BEDDING
STORAGE
RUG
MATERIAL

CUFUL

カフル
D795



- 独自のフォルムでナチュラルで温かみのあるデザイン
- モールド成形をいかした美しい形状と優れた座り心地
- チェアはブランケットステッチの有無で個性と彩りを添えてくれます

木色 ● BW (ウォールナット材) ● DB (オーク材) ● NA (オーク材)

布張り

ピースアイテム	ピース番号	ステッチ	木色	FA	※FB	FC	FD	※FE	FF	※FG
アームレスチェア 10	あり	(BW)		115,500 (105,000)	116,600 (106,000)	119,900 (109,000)	124,300 (113,000)	127,600 (116,000)	133,100 (121,000)	140,800 (128,000)
		(DB / NA)		112,200 (102,000)	113,300 (103,000)	117,700 (107,000)	119,900 (109,000)	124,300 (113,000)	129,800 (118,000)	138,600 (126,000)
チェア 01	あり	(BW)		113,300 (103,000)	114,400 (104,000)	117,700 (107,000)	119,900 (109,000)	125,400 (114,000)	129,800 (118,000)	138,600 (126,000)
		(DB / NA)		110,000 (100,000)	111,100 (101,000)	115,500 (105,000)	117,700 (107,000)	122,100 (111,000)	125,400 (114,000)	134,200 (122,000)
アームレスチェア 10	なし	(BW)		140,800 (128,000)	141,900 (129,000)	146,300 (133,000)	149,600 (136,000)	152,900 (139,000)	158,400 (144,000)	166,100 (151,000)
		(DB / NA)		134,200 (122,000)	135,300 (123,000)	139,700 (127,000)	141,900 (129,000)	145,200 (132,000)	148,500 (135,000)	156,200 (142,000)
チェア 01	なし	(BW)		138,600 (126,000)	139,700 (127,000)	144,100 (131,000)	146,300 (133,000)	149,600 (136,000)	156,200 (142,000)	165,000 (150,000)
		(DB / NA)		132,000 (120,000)	133,100 (121,000)	137,500 (125,000)	139,700 (127,000)	143,000 (130,000)	145,200 (132,000)	150,700 (137,000)

※ 張れない布地 (ステッチあり) FB-3918・3919・3928・3929・5166・5169、FE-6171・6174・6177・6178・6400・6401・6402・6404・6405・6406・6410・6417、FG-2279・2800・2804・2808 (ステッチなし) FG-2279・2800・2804・2808

革張り

ピースアイテム	ピース番号	ステッチ	木色	LA	LC	LF
アームレスチェア 10	あり	(BW)		143,000 (130,000)	151,800 (138,000)	188,100 (171,000)
		(DB / NA)		139,700 (127,000)	147,400 (134,000)	179,300 (163,000)
チェア 01	あり	(BW)		140,800 (128,000)	147,400 (134,000)	174,900 (159,000)
		(DB / NA)		137,500 (125,000)	144,100 (131,000)	171,600 (156,000)
アームレスチェア 10	なし	(BW)		168,300 (153,000)	176,000 (160,000)	207,900 (189,000)
		(DB / NA)		160,600 (146,000)	168,300 (153,000)	200,200 (182,000)
チェア 01	なし	(BW)		166,100 (151,000)	173,800 (158,000)	205,700 (187,000)
		(DB / NA)		158,400 (144,000)	166,100 (151,000)	198,000 (180,000)

✓ SUPER LEATHER

- フレーム: ビーチ材積層合板 ウォールナット材突板 ポリウレタン塗装/ウォールナット (BW) ビーチ材積層合板 オーク材突板 ポリウレタン塗装/ダークブラウン (DB)・ナチュラル (NA)
- 受注生産品 (納期6週間)

ピースアイテム	ピース番号	木色	価格	サイズ
ダイニングテーブル	95	(BW)	553,300 (503,000)	φ1200 H720
		(DB / NA)	548,900 (499,000)	φ1200 H720
ダイニングテーブル	96	(BW)	481,800 (438,000)	W1600 D900 H720
		(DB / NA)	471,900 (429,000)	W1600 D900 H720
ダイニングテーブル	97	(BW)	499,400 (454,000)	W1800 D900 H720
		(DB / NA)	487,300 (443,000)	W1800 D900 H720

- 天板: シナ材積層合板 ウォールナット材突板 ポリウレタン塗装/ウォールナット (BW) シナ材積層合板 オーク材突板 ポリウレタン塗装/ダークブラウン (DB)・ナチュラル (NA)
- 脚部: ビーチ材積層合板 ウォールナット材突板 ポリウレタン塗装/ウォールナット (BW) ビーチ材積層合板 オーク材突板 ポリウレタン塗装/ダークブラウン (DB)・ナチュラル (NA)

[アームレスチェア]

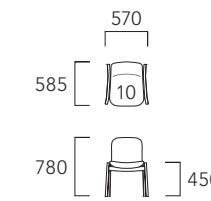

[チェア]

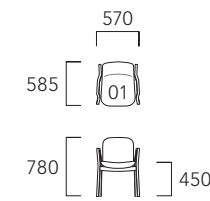

[ダイニングテーブル]

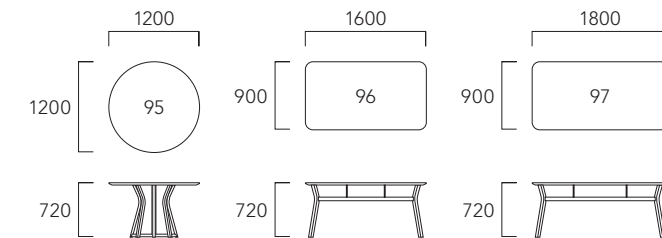

96 BW
10 BW×2: FE-2690
01 BW×2: FE-2690



10 NA: FE-4105



10 DB: FF-2708/OR



01 DB: FB-5312



01 BW: FE-2690

BLANKET STITCH ブランケットステッチ

対応糸色 全5色

RD: レッド OR: オレンジ GR: グリーン

BU: ブルー GY: グレー

• カタログ表記 張り地: 本体/ブランケットステッチ



95 NA



97 BW

LIVING
DINING
BEDDING
STORAGE
RUG
MATERIAL

LINTE

リンテ
D353



- デザイン性と機能性を兼ね備えた有機的なフォルム
- すっきりとした印象のプレーン仕様と優しい座り心地のキルト仕様

チェア/脚色	スチールパイプ	ウッド
	● GP ● DB ● BW ● GY	
	● CGY ● DB ● BW ● GY ● FBU ● FGB	●フェニックスNTM

布張り

パイプ脚 (A)

ピースアイテム	ピース番号	FA	FB	FC	FD	FE	FF	FG
アームレスチェア	プレーン仕様 A10 (2)	56,100 (51,000)	57,200 (52,000)	63,800 (58,000)	66,000 (60,000)	70,400 (64,000)	73,700 (67,000)	82,500 (75,000)
	キルト仕様 A10 (1)	60,500 (55,000)	61,600 (56,000)	68,200 (62,000)	70,400 (64,000)	74,800 (68,000)	78,100 (71,000)	86,900 (79,000)

木脚 (B)

ピースアイテム	ピース番号	FA	FB	FC	FD	FE	FF	FG
アームレスチェア	プレーン仕様 B10 (2)	75,900 (69,000)	78,100 (71,000)	83,600 (76,000)	85,800 (78,000)	90,200 (82,000)	94,600 (86,000)	104,500 (95,000)
	キルト仕様 B10 (1)	80,300 (73,000)	82,500 (75,000)	88,000 (80,000)	90,200 (82,000)	94,600 (86,000)	99,000 (90,000)	108,900 (99,000)

- ※ 張れない布地 (キルト仕様) ソフトレザー、ディナミカ
上記の張れない布地については、プレーン仕様のみ張ることができます
• FE-6400・6401・6402・6404・6405・6406・6410・6417はつまみ縫いではなく、地縫い仕様です

革張り

パイプ脚 (A)

ピースアイテム	ピース番号	LA	LC	LF
アームレスチェア	プレーン仕様 A10 (2)	75,900 (69,000)	88,000 (80,000)	133,100 (121,000)

木脚 (B)

ピースアイテム	ピース番号	LA	LC	LF
アームレスチェア	プレーン仕様 B10 (2)	96,800 (88,000)	108,900 (99,000)	154,000 (140,000)

- キルト仕様は革張りに対応していません

LEATHER

- 脚部: パイプ脚 (A) / スチールパイプ 粉体塗装仕上げ/ グラファイト (GP)
木脚 (B) / レッドオーク無垢材 ポリウレタン塗装/ ダークブラウン (DB) ・ウォールナット (BW) ・グレー (GY)
- 受注生産品 (納期4週間)

ピースアイテム	ピース番号	天板	価格	サイズ	脚間寸法
伸長式ダイニングテーブル	1015	(ウッド)	380,600 (346,000)	W1000 (1500) D850 H720	伸長前 W785/D640 伸長後 W1260/D640
		(ラミナム)	432,300 (393,000)		
		(フェニックスNTM)	418,000 (380,000)		

- 天板: (ウッド) レッドオーク材突板 ポリウレタン塗装/ ダークブラウン (DB) ・ウォールナット (BW) ・グレー (GY)
(ラミナム) ベース部 磁器質タイル グレー/伸長部 ウッド ダークグレー塗装 (CGY)
(フェニックスNTM) ブルー (FBU) ・グレーベージュ (FGB)
- フレーム: スチール 粉体塗装仕上げ/ グラファイト (GP)

[アームレスチェア]

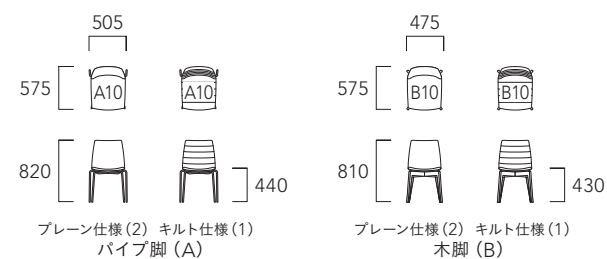

[伸長式ダイニングテーブル]

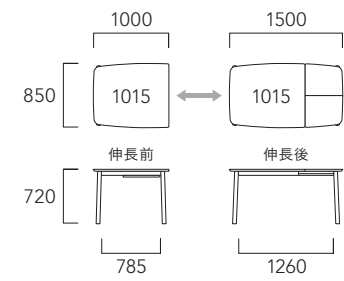

A10 (2) GP: FG-6009



B10 (1) DB: FE-6177



B10 (2) BW/ディナミカ



A10 (1) GP: FC-2907



1015 FBU



1015 FGB



1015 GY



1015: FBU
A10 (1) GP×2: FE-2350



W1000



W1500

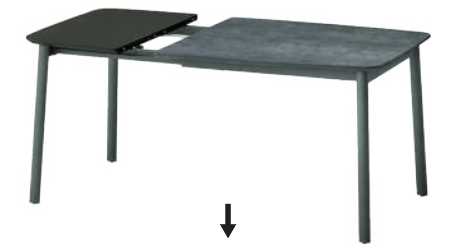

1015 CGY

- 伸長式ダイニングテーブルは用途に合わせて1000mm幅、1500mm幅になります

SEREINE

スレーヌ
D495



- 直線と曲線が織りなす優美なデザイン
- クッション性に優れたシートで快適な座り心地
- ファブリックとの組み合わせで上品な印象に仕上がります

フレーム色 ● BW (ウォールナット材) ● DB (ビーチ材) ● NA (ビーチ材)

布張り

ピースアイテム	ピース番号	木色	FA	FB	FC	FD	FE	FF	FG
アームレスチェア 10		(BW)	97,900 (89,000)	103,400 (94,000)	111,100 (101,000)	116,600 (106,000)	127,600 (116,000)	135,300 (123,000)	154,000 (140,000)
		(DB / NA)	92,400 (84,000)	94,600 (86,000)	106,700 (97,000)	111,100 (101,000)	116,600 (106,000)	128,700 (117,000)	145,200 (132,000)
チェア 01		(BW)	130,900 (119,000)	133,100 (121,000)	141,900 (129,000)	147,400 (134,000)	156,200 (142,000)	162,800 (148,000)	178,200 (162,000)
		(DB / NA)	107,800 (98,000)	108,900 (99,000)	121,000 (110,000)	127,600 (116,000)	135,300 (123,000)	141,900 (129,000)	156,200 (142,000)

革張り

ピースアイテム	ピース番号	木色	LA	LC	LF
アームレスチェア 10		(BW)	145,200 (132,000)	168,300 (153,000)	259,600 (236,000)
		(DB / NA)	138,600 (126,000)	159,500 (145,000)	242,000 (220,000)
チェア 01		(BW)	167,200 (152,000)	192,500 (175,000)	293,700 (267,000)
		(DB / NA)	151,800 (138,000)	173,800 (158,000)	260,700 (237,000)

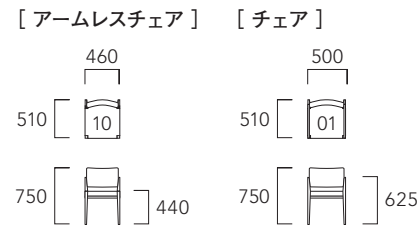

10 DB:FC-2619



01 BW:FE-4106



01 NA:FB-5312

LEATHER

- フレーム:ウォールナット無垢材 オイル仕上げ/ウォールナット (BW)
ビーチ無垢材 ポリウレタン塗装/ダークブラウン (DB)・ナチュラル (NA)
- 受注生産品 (納期5週間)

SDT005



- 木のぬくもりを感じるウディモダンなデザイン
- 素材本来の魅力を最大限に引き出した唯一無二のプロダクト
- 時をかさね美しく変化する無垢材の木部は、3色からお選びいただけます

木色 ● BW (ウォールナット材) ● DB (オーク材) ● NA (オーク材)

ピースアイテム	商品番号	木色	価格	サイズ	脚間寸法
ダイニングテーブル160	SDT005-1600	FL (H680)	(BW) 530,200 (482,000) (DB / NA) 469,700 (427,000)	W1600 D900 H680	W850
		FH (H720)	(BW) 530,200 (482,000) (DB / NA) 469,700 (427,000)	W1600 D900 H720	
ダイニングテーブル180	SDT005-1800	FL (H680)	(BW) 561,000 (510,000) (DB / NA) 488,400 (444,000)	W1800 D900 H680	W1050
		FH (H720)	(BW) 561,000 (510,000) (DB / NA) 488,400 (444,000)	W1800 D900 H720	
ダイニングテーブル200	SDT005-2000	FL (H680)	(BW) 639,100 (581,000) (DB / NA) 553,300 (503,000)	W2000 D900 H680	W1250
		FH (H720)	(BW) 639,100 (581,000) (DB / NA) 553,300 (503,000)	W2000 D900 H720	

- ウォールナット無垢材 ポリウレタン塗装/ウォールナット (BW)
- オーク無垢材 ポリウレタン塗装/ダークブラウン (DB)・ナチュラル (NA)
- 受注生産品 (納期5週間)

[ダイニングテーブル]

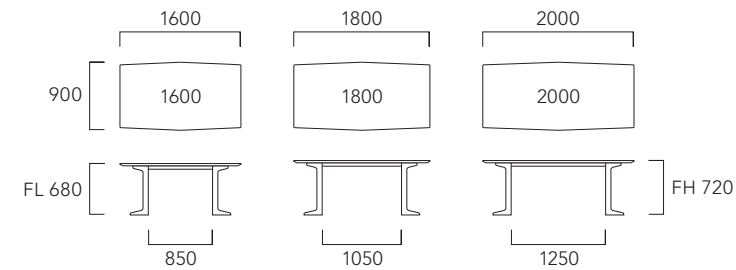

SDT005-1600FL BW



SDT005-2000 FH BW
10 BW×4:FD-2520
01 BW×2:FD-2520

BRIN

ブラン
D812



- ダイニングを開放的に見せるシンプルなデザイン
- 圧迫感のない背もたれと座面は広めの設計で安定した座り心地
- オプションカバーのご用意があります

フレーム色 ● DB (ビーチ材) ● BW (ビーチ材) ● NA (ビーチ材) ● NA (レッドオーク材)

布張り

ピースアイテム	ピース番号	FA	FB	FC	FD	FE	FF	FG
アームレスチェア	10	64,900 (59,000)	66,000 (60,000)	70,400 (64,000)	74,800 (68,000)	80,300 (73,000)	83,600 (76,000)	92,400 (84,000)
チェア	01	70,400 (64,000)	72,600 (66,000)	79,200 (72,000)	81,400 (74,000)	85,800 (78,000)	90,200 (82,000)	99,000 (90,000)
オプションカバー	10C / 01C	17,600 (16,000)	18,700 (17,000)	22,000 (20,000)	25,300 (23,000)	27,500 (25,000)	29,700 (27,000)	34,100 (31,000)

- チェア本体にはオプションカバーは含まれておりません
- オプションカバーはアームレスチェア・チェア共通の仕様です

革張り

ピースアイテム	ピース番号	LA	LC	LF
アームレスチェア	10	81,400 (74,000)	94,600 (86,000)	146,300 (133,000)
チェア	01	85,800 (78,000)	97,900 (89,000)	149,600 (136,000)

[アームレスチェア] [チェア]

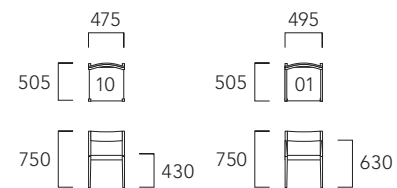

01 BW : FB-5312



- フレーム: ビーチ無垢材 ポリウレタン塗装/ダークブラウン (DB)・ウォールナット (BW)・ナチュラル (NA) レッドオーク無垢材 (O) 水性ウレタン塗装/ナチュラル (NA)

HARMONY

ハーモニー
D100



- 開放感のあるスタイリッシュなフォルム
- ほどよい弾力を備えた厚みのあるシートによる快適な座り心地

フレーム色 ● BW (ウォールナット材) ● DB (メープル材) ● NA (メープル材)

布張り

ピースアイテム	ピース番号	FA	FB	FC	FD	FE	FF	※FG
アームレスチェア	B10	121,000 (110,000)	122,100 (111,000)	130,900 (119,000)	133,100 (121,000)	137,500 (125,000)	141,900 (129,000)	150,700 (137,000)
チェア	B01	127,600 (116,000)	132,000 (120,000)	139,700 (127,000)	144,100 (131,000)	148,500 (135,000)	154,000 (140,000)	163,900 (149,000)

替カバー

ピースアイテム	ピース番号	FA	FB	FC	FD	FE	FF	※FG
アームレスチェアカバー	10C	25,300 (23,000)	26,400 (24,000)	35,200 (32,000)	37,400 (34,000)	41,800 (38,000)	46,200 (42,000)	55,000 (50,000)
チェアカバー	01C	27,500 (25,000)	31,900 (29,000)	39,600 (36,000)	44,000 (40,000)	48,400 (44,000)	53,900 (49,000)	63,800 (58,000)

※ 張れない布地 FG-2279・2800・2804・2808、ソフトレザー、ダイナミカ

革張り

ピースアイテム	ピース番号	LA	LC	LF
アームレスチェア	B10	147,400 (134,000)	170,500 (155,000)	261,800 (238,000)
チェア	B01	162,800 (148,000)	189,200 (172,000)	293,700 (267,000)

[アームレスチェア] [チェア]

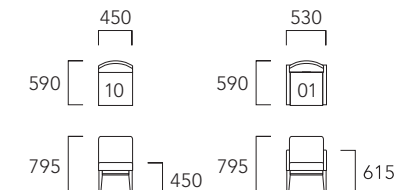

B01 BW : FC-2619



- フレーム: ウォールナット無垢材 オイル仕上げ/ウォールナット (BW) メープル無垢材 ポリウレタン塗装/ダークブラウン (DB)・ナチュラル (NA)

TDS CUSTOM-MADE

カスタムメイド



- 自由自在にカスタムできるシンプルで飽きのこないデザイン
- お部屋にあわせて選べる天板の色と材質、脚部の形状・幅、奥行き、高さもセレクト可能

ピースアイテム	商品番号	ウォールナット (W)	オーク (O)	天然木人工突板 (M)	サイズ	脚間寸法
ダイニングテーブル1200	TDS-12085	306,900 (279,000)	236,500 (215,000)	155,100 (141,000)	W1200 D850	W960 D610
	TDS-12090	312,400 (284,000)	238,700 (217,000)	161,700 (147,000)	W1200 D900	W960 D660
ダイニングテーブル1300	TDS-13085	312,400 (284,000)	238,700 (217,000)	161,700 (147,000)	W1300 D850	W1060 D610
	TDS-13090	324,500 (295,000)	240,900 (219,000)	172,700 (157,000)	W1300 D900	W1060 D660
ダイニングテーブル1400	TDS-14085	315,700 (287,000)	240,900 (219,000)	172,700 (157,000)	W1400 D850	W1160 D610
	TDS-14090	328,900 (299,000)	242,000 (220,000)	183,700 (167,000)	W1400 D900	W1160 D660
ダイニングテーブル1500	TDS-15085	324,500 (295,000)	242,000 (220,000)	183,700 (167,000)	W1500 D850	W1260 D610
	TDS-15090	333,300 (303,000)	246,400 (224,000)	193,600 (176,000)	W1500 D900	W1260 D660
ダイニングテーブル1600	TDS-16085	331,100 (301,000)	245,300 (223,000)	193,600 (176,000)	W1600 D850	W1360 D610
	TDS-16090	341,000 (310,000)	247,500 (225,000)	214,500 (195,000)	W1600 D900	W1360 D660
ダイニングテーブル1700	TDS-17085	339,900 (309,000)	256,300 (233,000)	214,500 (195,000)	W1700 D850	W1460 D610
	TDS-17090	346,500 (315,000)	259,600 (236,000)	225,500 (205,000)	W1700 D900	W1460 D660
ダイニングテーブル1800	TDS-18085	345,400 (314,000)	259,600 (236,000)	225,500 (205,000)	W1800 D850	W1560 D610
	TDS-18090	360,800 (328,000)	266,200 (242,000)	234,300 (213,000)	W1800 D900	W1560 D660
ダイニングテーブル1900	TDS-19085	368,500 (335,000)	286,000 (260,000)	234,300 (213,000)	W1900 D850	W1660 D610
	TDS-19090	388,300 (353,000)	287,100 (261,000)	246,400 (224,000)	W1900 D900	W1660 D660
ダイニングテーブル2000	TDS-20085	424,600 (386,000)	308,000 (280,000)	246,400 (224,000)	W2000 D850	W1760 D610
	TDS-20090	440,000 (400,000)	312,400 (284,000)	253,000 (230,000)	W2000 D900	W1760 D660
ダイニングテーブル2100	TDS-21085	517,000 (470,000)	346,500 (315,000)	253,000 (230,000)	W2100 D850	W1860 D610
	TDS-21090	534,600 (486,000)	352,000 (320,000)	266,200 (242,000)	W2100 D900	W1860 D660
ダイニングテーブル2200	TDS-22085	566,500 (515,000)	366,300 (333,000)	266,200 (242,000)	W2200 D850	W1960 D610
	TDS-22090	578,600 (526,000)	369,600 (336,000)	272,800 (248,000)	W2200 D900	W1960 D660

- ウォールナット無垢材 (W) オイル仕上げ (O) / ポリウレタン塗装仕上げ (U)
- レッドオーク無垢材 (O) 水性ウレタン塗装仕上げ (U) / ナチュラル (NA)
- 天然木人工突板 (M) ポリウレタン塗装仕上げ (U) / ブラックウォールナット色 (BW)・ダークブラウン色 (DB)・ナチュラル色 (NA)
- 高さ: H720 (H) / H700 (M) / H680 (L)
- 脚部: 木脚1・2 (ともに脚間寸法同じ)・天然木人工突板はビーチ材
- 受注生産品 (納期6週間)

選べる TDS ダイニングテーブル

- 1 天板の色・材質が選べます。
- 2 テーブルの幅サイズは100mm単位で選べます。
- 3 奥行きを850 / 900mmの2種類から選択できます。
- 4 脚部の形状を選択できます。(下の画像をご参照ください)
- 5 高さを720 (H) / 700 (M) / 680 (L) mmの3種類から選択できます。

- 受注生産品 (納期6週間)



TDS-18090 MU H1 DB
10 DB×2 : FE-6174
01 DB×2 : FE-6174

1 木の材質

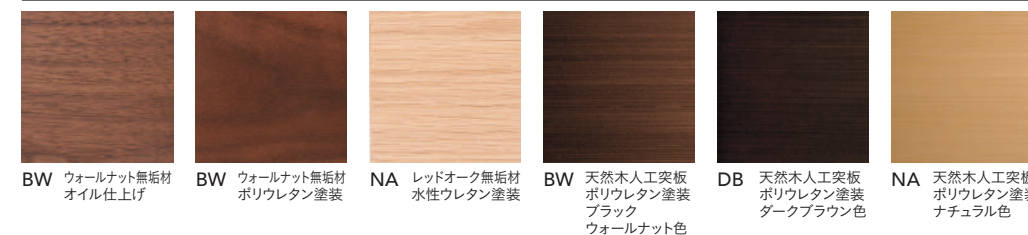

- 天然木人工突板の脚部は、ビーチ材 ポリウレタン塗装です。

4 脚部



RICCO・D

リコ・D
F242



- 心も自然と穏やかになる素朴なフォルム
- 食後もリラックスできるよう高弾性素材を使用した安定感のある座り心地
- リビングダイニング兼用として自由な過ごし方をお楽しみいただけます

布張り

ピースアイテム	ピース番号	FA	FB	FC	FD	FE	FF	FG
3Pソファ	03	350,900 (319,000)	360,800 (328,000)	390,500 (355,000)	407,000 (370,000)	433,400 (394,000)	455,400 (414,000)	503,800 (458,000)
3Pアームレスソファ	30	321,200 (292,000)	334,400 (304,000)	358,600 (326,000)	380,600 (346,000)	398,200 (362,000)	420,200 (382,000)	460,900 (419,000)
3P片肘ソファ	08 / 09	341,000 (310,000)	348,700 (317,000)	376,200 (342,000)	396,000 (360,000)	416,900 (379,000)	440,000 (400,000)	482,900 (439,000)
スツールS	17S	113,300 (103,000)	115,500 (105,000)	119,900 (109,000)	125,400 (114,000)	133,100 (121,000)	137,500 (125,000)	148,500 (135,000)
スツールL	17L	158,400 (144,000)	162,800 (148,000)	170,500 (155,000)	182,600 (166,000)	189,200 (172,000)	200,200 (182,000)	218,900 (199,000)

替カバー

ピースアイテム	ピース番号	FA	FB	FC	FD	FE	FF	FG
3Pソファカバー	03C	112,200 (102,000)	122,100 (111,000)	151,800 (138,000)	168,300 (153,000)	194,700 (177,000)	216,700 (197,000)	265,100 (241,000)
3Pアームレスソファカバー	30C	100,100 (91,000)	113,300 (103,000)	137,500 (125,000)	159,500 (145,000)	177,100 (161,000)	199,100 (181,000)	239,800 (218,000)
3P片肘ソファカバー	08C / 09C	107,800 (98,000)	115,500 (105,000)	143,000 (130,000)	162,800 (148,000)	183,700 (167,000)	206,800 (188,000)	249,700 (227,000)
スツールSカバー	17SC	35,200 (32,000)	37,400 (34,000)	41,800 (38,000)	47,300 (43,000)	55,000 (50,000)	59,400 (54,000)	70,400 (64,000)
スツールLカバー	17LC	53,900 (49,000)	58,300 (53,000)	66,000 (60,000)	78,100 (71,000)	84,700 (77,000)	95,700 (87,000)	114,400 (104,000)

コンビネーション/布張り

ピースアイテム	ピース番号	FA	FB	FC	FD	FE	FF	FG
3Pソファ/クッション部	03	71,500 (65,000)	75,900 (69,000)	90,200 (82,000)	94,600 (86,000)	107,800 (98,000)	114,400 (104,000)	134,200 (122,000)
3Pソファ/ボディ部	03	287,100 (261,000)	292,600 (266,000)	314,600 (286,000)	327,800 (298,000)	345,400 (314,000)	361,900 (329,000)	397,100 (361,000)
3Pアームレスソファ/クッション部	30	81,400 (74,000)	89,100 (81,000)	99,000 (90,000)	107,800 (98,000)	117,700 (107,000)	129,800 (118,000)	151,800 (138,000)
3Pアームレスソファ/ボディ部	30	253,000 (230,000)	257,400 (234,000)	278,300 (253,000)	289,300 (263,000)	302,500 (275,000)	319,000 (290,000)	347,600 (316,000)
3P片肘ソファ/クッション部	08 / 09	80,300 (73,000)	88,000 (80,000)	97,900 (89,000)	102,300 (93,000)	114,400 (104,000)	122,100 (111,000)	141,900 (129,000)
3P片肘ソファ/ボディ部	08 / 09	267,300 (243,000)	273,900 (249,000)	295,900 (269,000)	305,800 (278,000)	320,100 (291,000)	337,700 (307,000)	369,600 (336,000)
スツールS/クッション部	17S	35,200 (32,000)	36,300 (33,000)	41,800 (38,000)	44,000 (40,000)	48,400 (44,000)	50,600 (46,000)	57,200 (52,000)
スツールS/ボディ部	17S	84,700 (77,000)	85,800 (78,000)	90,200 (82,000)	93,500 (85,000)	97,900 (89,000)	100,100 (91,000)	106,700 (97,000)
スツールL/クッション部	17L	55,000 (50,000)	57,200 (52,000)	64,900 (59,000)	68,200 (62,000)	77,000 (70,000)	84,700 (77,000)	101,200 (92,000)
スツールL/ボディ部	17L	111,100 (101,000)	115,500 (105,000)	121,000 (110,000)	125,400 (114,000)	134,200 (122,000)	139,700 (127,000)	152,900 (139,000)

替カバー

ピースアイテム	ピース番号	FA	FB	FC	FD	FE	FF	FG
3Pソファ/クッション部カバー	03C	44,000 (40,000)	48,400 (44,000)	62,700 (57,000)	67,100 (61,000)	80,300 (73,000)	86,900 (79,000)	106,700 (97,000)
3Pソファ/ボディ部カバー	03C	78,100 (71,000)	83,600 (76,000)	105,600 (96,000)	118,800 (108,000)	136,400 (124,000)	152,900 (139,000)	188,100 (171,000)
3Pアームレスソファ/クッション部カバー	30C	46,200 (42,000)	53,900 (49,000)	63,800 (58,000)	72,600 (66,000)	82,500 (75,000)	94,600 (86,000)	116,600 (106,000)
3Pアームレスソファ/ボディ部カバー	30C	64,900 (59,000)	69,300 (63,000)	90,200 (82,000)	101,200 (92,000)	114,400 (104,000)	130,900 (119,000)	159,500 (145,000)
3P片肘ソファ/クッション部カバー	08C / 09C	46,200 (42,000)	53,900 (49,000)	63,800 (58,000)	68,200 (62,000)	80,300 (73,000)	88,000 (80,000)	107,800 (98,000)
3P片肘ソファ/ボディ部カバー	08C / 09C	66,000 (60,000)	72,600 (66,000)	94,600 (86,000)	104,500 (95,000)	118,800 (108,000)	136,400 (124,000)	168,300 (153,000)
スツールS/クッション部カバー	17SC	20,900 (19,000)	22,000 (20,000)	27,500 (25,000)	29,700 (27,000)	34,100 (31,000)	36,300 (33,000)	42,900 (39,000)
スツールS/ボディ部カバー	17SC	19,800 (18,000)	20,900 (19,000)	25,300 (23,000)	28,600 (26,000)	33,000 (30,000)	35,200 (32,000)	41,800 (38,000)
スツールL/クッション部カバー	17LC	33,000 (30,000)	35,200 (32,000)	42,900 (39,000)	46,200 (42,000)	55,000 (50,000)	62,700 (57,000)	79,200 (72,000)
スツールL/ボディ部カバー	17LC	29,700 (27,000)	34,100 (31,000)	39,600 (36,000)	44,000 (40,000)	52,800 (48,000)	58,300 (53,000)	71,500 (65,000)

- 柄が横になる布地があります
- スツールのコンビネーション張りは、クッション部・ボディ部一体縫製となっております (クッション部のみのカバーリングはできませんのでご了承ください)

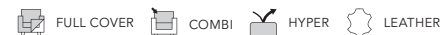

- 脚部：スチール 粉体塗装仕上げ/シルバー色
- 座クッションは、へたりにくく、体をしっかり支えるハイパーフォーム（高密度・高弾性ウレタンフォーム）を使用

革張り

ピースアイテム	ピース番号	LA	LC	LF
3Pソファ	03	522,500 (475,000)	603,900 (549,000)	925,100 (841,000)
3Pアームレスソファ	30	484,000 (440,000)	558,800 (508,000)	852,500 (775,000)
3P片肘ソファ	08 / 09	503,800 (458,000)	583,000 (530,000)	895,400 (814,000)
スツールS	17S	146,300 (133,000)	169,400 (154,000)	259,600 (236,000)
スツールL	17L	222,200 (202,000)	255,200 (232,000)	387,200 (352,000)

- 革張りはカバーリングではありません

コンビネーション/革張り

ピースアイテム	ピース番号	LA	LC	LF
3Pソファ/クッション部	03	146,300 (133,000)	169,400 (154,000)	259,600 (236,000)
3Pソファ/ボディ部	03	402,600 (366,000)	465,300 (423,000)	708,400 (644,000)
3Pアームレスソファ/クッション部	30	163,900 (149,000)	190,300 (173,000)	293,700 (267,000)
3Pアームレスソファ/ボディ部	30	348,700 (317,000)	404,800 (368,000)	627,000 (570,000)
3P片肘ソファ/クッション部	08 / 09	156,200 (142,000)	178,200 (162,000)	269,500 (245,000)
3P片肘ソファ/ボディ部	08 / 09	370,700 (337,000)	427,900 (389,000)	654,500 (595,000)
スツールS/クッション部	17S	56,100 (51,000)	66,000 (60,000)	106,700 (97,000)
スツールS/ボディ部	17S	96,800 (88,000)	112,200 (102,000)	170,500 (155,000)
スツールL/クッション部	17L	104,500 (95,000)	118,800 (108,000)	178,200 (162,000)
スツールL/ボディ部	17L	147,400 (134,000)	172,700 (157,000)	272,800 (248,000)

- 革張りはカバーリングではありません

[ソファ]

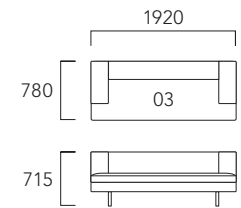

[アームレスソファ]

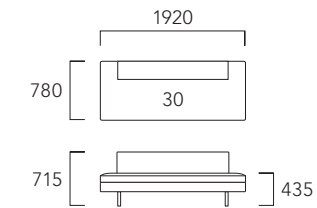

[片肘ソファ]

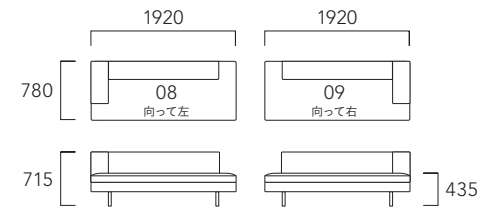

[スツール]

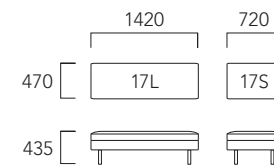

17L: FG-2800



08: FB-5801
17L: FB-5809
TKW-1500FL VWH
CU4545: FB-5509・FB-5801・FB-5809

TKW



- 上品な雰囲気で見せるデザイン
- 表面硬度があり、透明感と光沢をいかなる黄ばみ防止効果がある塗装を採用

天板  VWH UVコート

ピースアイテム	商品番号	天板	価格	サイズ	脚間寸法
ダイニングテーブル150	TKW1500	FL (H680)	214,500 (195,000)	W1500 D850 H680	W1220
		FH (H720)	221,100 (201,000)	W1500 D850 H720	
ダイニングテーブル180	TKW1800	FL (H680)	234,300 (213,000)	W1800 D850 H680	W1220
		FH (H720)	240,900 (219,000)	W1800 D850 H720	
ダイニングテーブル200	TKW2000	FL (H680)	248,600 (226,000)	W2000 D850 H680	W1220
		FH (H720)	255,200 (232,000)	W2000 D850 H720	

- 天板：(UVコート) UV塗装鏡面仕上げ (VWH)
- 脚部：スチール角パイプ 粉体塗装仕上げ/クロームシルバー色

[ダイニングテーブル]

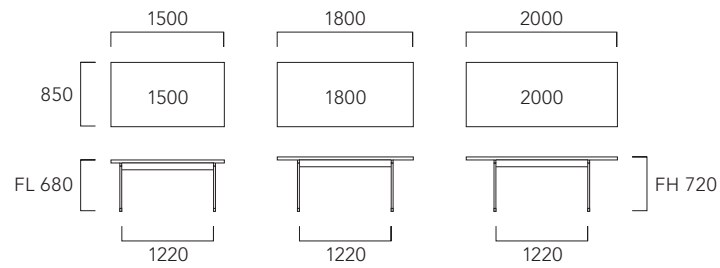

BEDDING

MATTRESS / BED /
BED ACCESSORIES



HYPERFLEX MATTRESS

ハイパーフレックス
マットレス

幸せな眠りを追求したマットレス

素材へのこだわりと高い技術力が詰まった、フクラならではのノンコイルマットレス。
優れた弾性を備えたウレタンフォームが身体をほどよく押しあげ、
特殊なゾーニングにもとづくカットリングで寝返りをサポート。
理想的といわれる、立った状態と同じ姿勢を睡眠時にも保つことで、眠りの質を高めます。

高密度でへたりにくい素材

ハイパーフレックスに使用されている高密度ウレタンのハイパーフォームは、
住宅用ベッド試験* 8万回の荷重試験をクリアした、へたりにくく耐久力に優れた素材です。
※JIS(日本工業規格)S1102

7×5のゾーニング加工で 理想的な姿勢に

頭、肩、腰、お尻、脚(もも、すね、かかと)と、それぞれの部位にマットレスが細やかにフィットするよう、特殊なゾーニングにもとづくカットリングを施しました。体圧がバランスよく分散され、常に理想的な姿勢を保てるように調整しています。

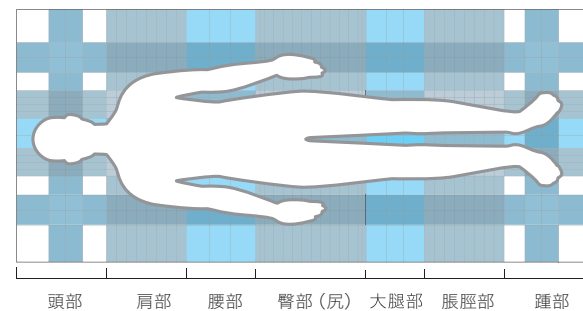

特殊なカットリングで スムーズな寝返り

睡眠時の肩こりや腰痛は、適切な寝返りをしないため血流が滞ってしまうことが原因のひとつとされています。ハイパーフレックスは寝返りしやすい高反発の素材を使うとともに、特殊なカットリング形状で、スムーズな寝返りをサポートします。



HYPERFLEX® ハイパーフレックスはイノアックとフクラが共同開発したオリジナルのマットレスです。

着脱式カバーでお手入れも簡単に

マットレスカバーは、着脱が簡単でお手入れのしやすいオープンファスナー式。
ドライクリーニングが可能で、常に清潔さを保つことができます。

環境にやさしい素材

ハイパーフレックスに採用されているウレタンフォームは、
小さくカットすれば可燃ごみとして廃棄することもできる、環境に配慮した素材です。
*廃棄につきまして、詳しくはお住まいの自治体にご確認ください

理想的な寝心地が見つかる3タイプ

STANDARD

1層構造・ハード



日本の暮らしと寝心地を追求した
理想的なかたさ

REVERSIBLE

2層構造・ミディアム



両面使いで
いつも快適な温度に

DELUXE

3層構造・ソフト



フクラの最高品質
熟睡できる幸せ

HYPERFLEXシリーズの
マットレスの硬さの目安

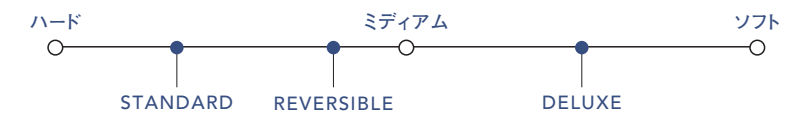

HYPERFLEX MATTRESS

ハイパーフレックス
マットレス



STANDARD 1層構造・ハード

スタンダード

日本の暮らしと寝心地を追求した、理想的なかたさ

高弾性のウレタンが体を支え、7×5のゾーニングが寝返りをサポート。コシが強いマットレスは、敷布団からの切り替えにもおすすめです。

全面：高弾性ウレタンフォーム（ハード）



適度な弾力のウレタンフォームが身体にやさしくフィット。湿気もたまりにくい特殊なカットリングで眠りの質を高めます。



REVERSIBLE 2層構造・ミディアム

リバーシブル

両面使いで、いつも快適な温度に

暖かさを保つ高密度・高弾性のウレタンフォーム素材と、通気性に優れたエアフィルター素材の2層構造。両面使いすることで、季節に応じた理想的な温度を保つとともに、へたりを防ぎ、長くお使いいただけます。

上層：高弾性ウレタンフォーム（ミディアム）

下層：高弾性エアフィルター（ミディアム）

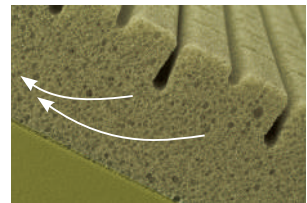

下層には空気の流動性に優れたウレタンフォームを使用。高温多湿な環境下でも快適な寝心地が持続します。



HYPERFLEX MATTRESS (ハイパーフレックス マットレス)

ピースアイテム	ピース番号	スタンダード	リバーシブル	デラックス	サイズ
シングル	S (10M)	145,200 (132,000)	180,400 (164,000)	222,200 (202,000)	W1000 D2000 H200
セミダブル	SD (12M)	162,800 (148,000)	232,100 (211,000)	283,800 (258,000)	W1200 D2000 H200
ダブル	D (14M)	202,400 (184,000)	280,500 (255,000)	338,800 (308,000)	W1400 D2000 H200
クイーン	Q (16M)	216,700 (197,000)	298,100 (271,000)	419,100 (381,000)	W1600 D2000 H200
ハーフクイーン	HQ (08M)×2	216,700 (197,000)	298,100 (271,000)	419,100 (381,000)	W800 (×2) D2000 H200

※ ハーフクイーン (HQ) は2枚1セットの価格表記になります



DELUXE 3層構造・ソフト

デラックス

フクラの最高品質。熟睡できる幸せ

体圧吸収にすぐれたソフトタッチのウレタンが身体をやさしく包み込み、中・下層のウレタンが理想的な寝姿勢と寝返りをサポート。余分な熱や湿気も逃すため、寝つきから目覚めまで、常に快適で贅沢な眠りが持続します。

断面

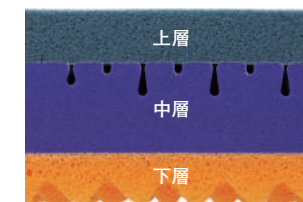

上層：体圧吸収ウレタンフォーム（ソフト）

人肌のようにしっとり、もちもちとした心地よい感触が特徴。反発を抑えることで、ほどよく身体を包み込んでくれます。

中層：超高弾性ウレタンフォーム（ハード）

他モデルの高弾性ウレタンフォームよりもさらに高い弾力を備え、 unnecessaryな身体への沈み込みを防ぎ、睡眠時の理想的な姿勢を持続します。

下層：高弾性エアフィルター（ハード）

（高通気、高弾性ウレタンフォーム）
エアフィルターにプロファイル（波形）加工を施し、より通気性を高めることで、熱や湿気を逃がし、快適な睡眠環境を保ちます。



superba®
ERGOLETTO

スペルバ
エルゴレット



スイスで開発された画期的なボトムシステム。
心地よい眠りを持続させる構造。



4つのバネが5つのゾーンを支え、正しい寝姿勢をサポート。

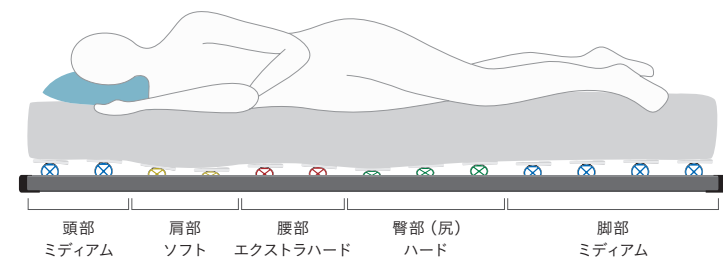

4つの異なる硬さのバネ「エルゴ」を、体の部位に応じて配置。マットレスにかかる荷重をこまやか、かつスムーズに吸収し、正しい寝姿勢をサポートします。



独立して動くバネ「エルゴ」の特徴

体圧を分散して吸収

独立して並んだ個々の「エルゴ」が立体的に動き、マットレスにかかる体圧をこまやかに吸収しながら、寝ている身体を支えます。



優れた通気性

一つひとつの「エルゴ」には通気穴が設けられ、マットレスから放出された熱や湿気をスムーズに外へと逃がす機能を備えています。



マットレスも長持ち

マットレスにかかる負荷を「エルゴ」が吸収することで、耐久性が向上。万が一「エルゴ」が破損しても、一つから交換が可能です。

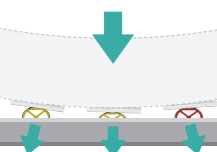

KASTOR・B

カストール・B
Y528



- 低めの設計で空間に開放感を与えるデザイン
- 上質な眠りと心も落ち着くスタイリッシュな寝室を演出
- 「カストール」ソファと組み合わせることで、さらに統一感のある空間に

布張り

エルゴレットフラット仕様(ERGF)

ピースアイテム	ピース番号	FA	FB	FC	FD	FE	FF	※FG
シングル	10F	436,700 (397,000)	441,100 (401,000)	455,400 (414,000)	466,400 (424,000)	478,500 (435,000)	492,800 (448,000)	518,100 (471,000)
ダブル	14F	569,800 (518,000)	576,400 (524,000)	594,000 (540,000)	605,000 (550,000)	619,300 (563,000)	634,700 (577,000)	663,300 (603,000)

床板(スノコ)仕様(TOK)

ピースアイテム	ピース番号	FA	FB	FC	FD	FE	FF	※FG
シングル	10F	333,300 (303,000)	337,700 (307,000)	352,000 (320,000)	363,000 (330,000)	375,100 (341,000)	389,400 (354,000)	414,700 (377,000)
ダブル	14F	377,300 (343,000)	383,900 (349,000)	401,500 (365,000)	412,500 (375,000)	426,800 (388,000)	442,200 (402,000)	470,800 (428,000)

替カバー

ピースアイテム	ピース番号	FA	FB	FC	FD	FE	FF	※FG
シングルカバー	10FC	62,700 (57,000)	67,100 (61,000)	81,400 (74,000)	92,400 (84,000)	104,500 (95,000)	118,800 (108,000)	144,100 (131,000)
ダブルカバー	14FC	67,100 (61,000)	73,700 (67,000)	91,300 (83,000)	102,300 (93,000)	116,600 (106,000)	132,000 (120,000)	160,600 (146,000)

※ 張れない布地 FG-2279、ソフトレザー

- 柄が横になる布地があります
- FE-6400・6401・6402・6404・6405・6406・6410・6417はつまみ縫い仕様ではなく、地縫い仕様です

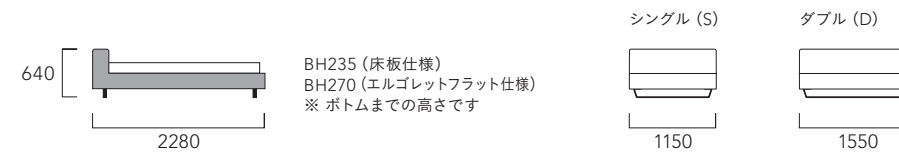

Y528-14F ダブル (D) : FE-2238
リビングテーブル/TMRB-S WT500 BW

FULL COVER

- 脚部：スチールフラットバー/ブラック色
- お掃除ロボットが通れる高さ

RATIOLETTO BED SYSTEM

ラティオレット ベッドシステム
Y714



あなただけの最良の眠りを

1日のうち長い時間を過ごすからこそ、ベッドにはこだわりたい。

ベッドシステムの組み合わせは48通り。ファブリックを入れれば約5000通りにもなります。

セミオーダーのベッドシステムで、体も心も癒されるお気に入りの1台を。

組み合わせ例

ウッ드의ヘッドボードにファブリックを組み合わせ、
落ち着いた印象に

スクエア-ウッド② + ベーシックA + サイドテーブル(ウッド仕様)

Y714-2A-16F クイーン(Q)
スクエア-ウッド2: BW / ベーシックA: FB-5508
エルゴレットフラット仕様 ¥818,400(¥744,000)
床板仕様 ¥625,900(¥569,000)
Y714-99: BW ¥78,100(¥71,000)



ファブリックとスリットの組み合わせを楽しむ

スクエア① + スリットC

Y714-1C-10F シングル(S)
スクエア①: FE-2232 / スリットC: FD-2558 / GY
エルゴレットフラット仕様 ¥411,400(¥374,000)
床板仕様 ¥321,200(¥292,000)



ミニマルで心地よいフラット仕様

ヘッドレス⑤ + ベーシックB

Y714-5B-10F シングル(S)
ヘッドレス⑤: FB-2800 / ベーシックB: FB-2800
エルゴレットフラット仕様 ¥327,800(¥298,000)
床板仕様 ¥235,400(¥214,000)



小物も置けるヘッドボードと
お掃除ロボットにも対応した開放的な足元

オーバル③ + ベーシックA

Y714-3A-10F シングル(S)
オーバル③: FE-2692 / ベーシックA: FE-2692
エルゴレットフラット仕様 ¥403,700(¥367,000)
床板仕様 ¥311,300(¥283,000)



ウッドテイストで統一感を

スクエア-ウッド② + ベーシック-ウッドD

Y714-2D-10F シングル(S)
スクエア-ウッド②: NA / ベーシック-ウッドD: NA
エルゴレットフラット仕様 ¥876,700(¥797,000)
床板仕様 ¥784,300(¥713,000)



丸みのあるヘッドボードで上品に
ワンランク上の寝室を

ラウンド④ + ベーシックB + サイドテーブル(メラミン仕様)

Y714-4B-10F シングル(S)
ラウンド④: FE-2690 / ベーシックB: LA-218
エルゴレットフラット仕様 ¥507,100(¥461,000)
床板仕様 ¥414,700(¥377,000)
Y714-99: BL ¥56,100(¥51,000)



LIVING
DINING
BEDDING
STORAGE
RUG
MATERIAL

RATIOLETTO BED SYSTEM

ラティオレット ベッドシステム
Y714

ベッドシステムの選び方

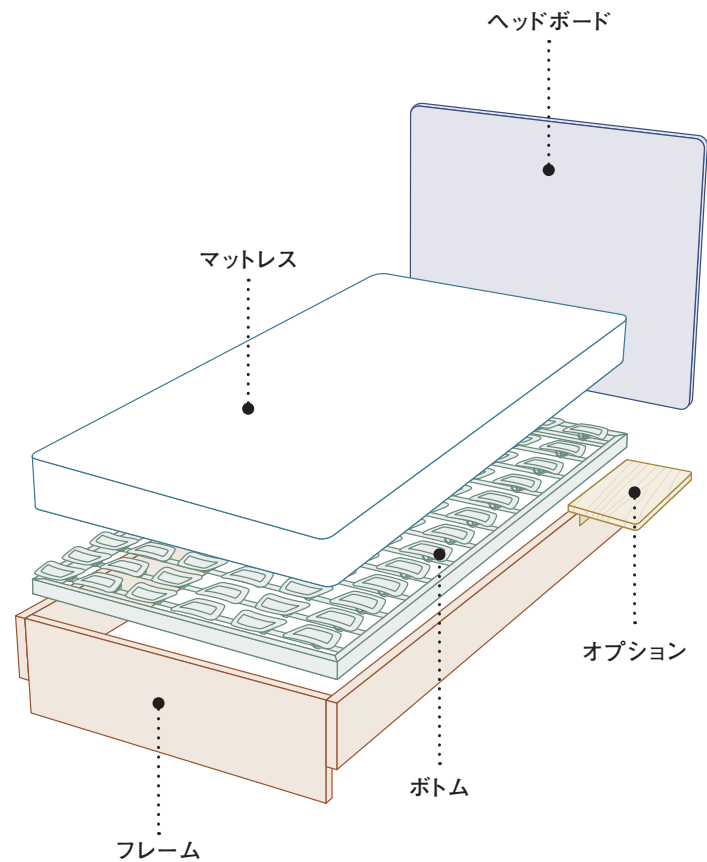

MATTRESS

マットレス

イノアックとフクラが共同開発したオリジナルのノンスプリングマットレスである、「ハイパーフレックス」からお選びいただけます。

HYPERFLEX
ハイパーフレックス→ P.112

スタンダード

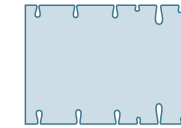

リバーシブル

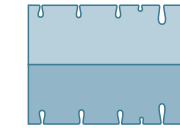

デラックス

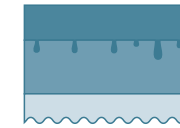

HEAD BOARD

ヘッドボード

上質なベッドは、寝る道具というだけでなく、最高に居心地の良い場所。ソファのように背もたれに寄りかかったり、寝る前、寝起きのちょっとした時間も心地良く過ごせます。木製(無垢材)②、⑥もお選びいただけます。

スクエア①

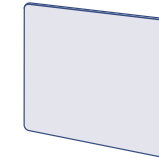

スクエア-ウッド②

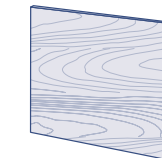

オーバル③

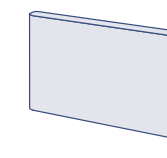

ラウンド④

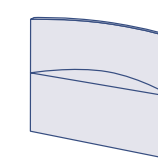

ヘッドレス⑤

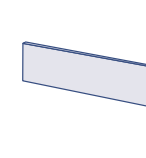

ヘッドレス-ウッド⑥

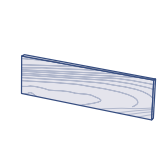

木色 ② ⑥ ● BW (ウォールナット材) ● DB (オーク材) ● GY (オーク材) ● NA (オーク材)

FRAME

フレーム

ベッド下にお掃除ロボットが入り、お掃除しやすい仕様①や、ほこりが入りづらい仕様②、裾にスリットのあるエレガントな仕様③があります。木製(無垢材)④もお選びいただけます。

ベーシック①

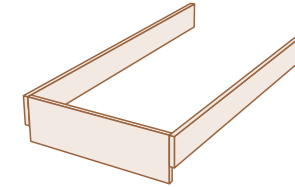

ベーシック②

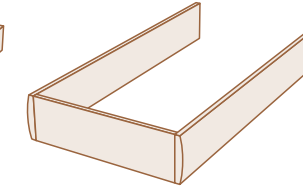

スリット③

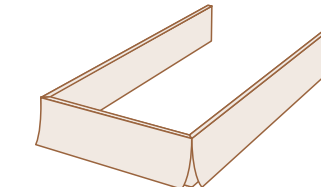

ベーシック-ウッド④

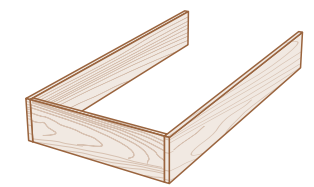

木色 ④ ● BW (ウォールナット材) ● DB (オーク材) ● GY (オーク材) ● NA (オーク材)

EFFECT SLIT エフェクトスリット⑤



※カタログ表記
張り地：本体/
エフェクトスリット

BOTTOM

ボトム

荷重を吸収し、正しい寝姿勢を保つことができる画期的なボトムシステム「エルゴレット」(スベルバ)または、ベーシックな床板(スノコ)からお選びいただけます。

ERGOLETTO
エルゴレット→ P.116

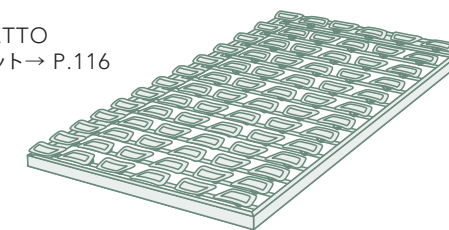

床板(スノコ)

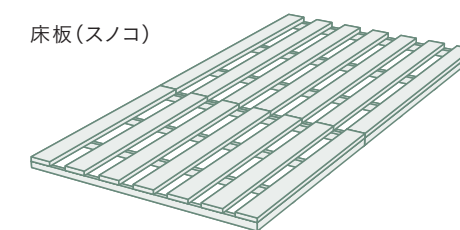

OPTION

オプション

サイドテーブル Y714-99

ベッドシステム専用のオプションです。照明スタンドや本、メガネなどを置くのに丁度良い、機能的で便利なテーブルです。

ウッド仕様

天板色 ● BW (ウォールナット材) ● DB (オーク材) ● GY (オーク材) ● NA (オーク材)

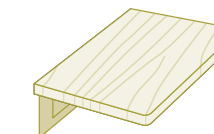

ぬくもりのある木の素材をより感じられる無垢材を使用しています。経年変化と共に、質感を長く、大切にしたい方にオススメです。

メラミン

天板色 ● BL ● WH

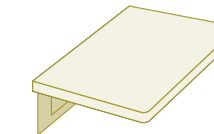

キズがつきにくく、汚れも簡単に拭きとれます。日焼け・色落ちしにくいので、機能性を重視する方にオススメです。

ベッドアクセサリ

枕やベッドパッド、マットレススパーサーなど、快適な眠りをより一層高めるアクセサリを揃えています。

HYPERFLEX
ハイパーフレックス ピロー
→ P.128

HYPERFLEX
ハイパーフレックス ベッドパッド
→ P.128

HYPERFLEX
ハイパーフレックス マットレススパーサー
→ P.128

RATIOLETTO BED SYSTEM

ラティオレット ベッドシステム
Y714

HEAD BOARD

ヘッドボード

スクエア 1 布張り	ピースアイテム	ピース番号	FA	FB	FC	FD	FE	FF	FG
	シングル	10F	85,800 (78,000)	90,200 (82,000)	100,100 (91,000)	107,800 (98,000)	114,400 (104,000)	124,300 (113,000)	141,900 (129,000)
	セミダブル	12F	90,200 (82,000)	95,700 (87,000)	107,800 (98,000)	114,400 (104,000)	124,300 (113,000)	133,100 (121,000)	150,700 (137,000)
	ダブル	14F	94,600 (86,000)	99,000 (90,000)	112,200 (102,000)	119,900 (109,000)	132,000 (120,000)	143,000 (130,000)	166,100 (151,000)
	クイーン	16F	99,000 (90,000)	104,500 (95,000)	117,700 (107,000)	129,800 (118,000)	140,800 (128,000)	152,900 (139,000)	177,100 (161,000)
	キング	20F	191,400 (174,000)	198,000 (180,000)	221,100 (201,000)	233,200 (212,000)	251,900 (229,000)	269,500 (245,000)	305,800 (278,000)

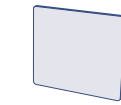

- 柄が横になる布地があります

スクエア - ウッド 2	ピースアイテム	ピース番号	価格
	シングル	10F	335,500 (305,000)
	セミダブル	12F	361,900 (329,000)
	ダブル	14F	388,300 (353,000)
	クイーン	16F	415,800 (378,000)

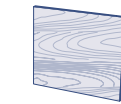

- 木部：ウォールナット無垢材 ポリウレタン塗装/ウォールナット (BW)
オーク無垢材 ポリウレタン塗装/ダークブラウン (DB)・グレー (GY)・ナチュラル (NA)
- 受注生産品 (納期8週間)

オーバル 3 布張り	ピースアイテム	ピース番号	FA	FB	FC	FD	FE	FF	※FG
	シングル	10F	84,700 (77,000)	88,000 (80,000)	100,100 (91,000)	108,900 (99,000)	116,600 (106,000)	127,600 (116,000)	147,400 (134,000)
	セミダブル	12F	86,900 (79,000)	93,500 (85,000)	107,800 (98,000)	114,400 (104,000)	126,500 (115,000)	136,400 (124,000)	158,400 (144,000)
	ダブル	14F	94,600 (86,000)	99,000 (90,000)	113,300 (103,000)	124,300 (113,000)	135,300 (123,000)	147,400 (134,000)	170,500 (155,000)
	クイーン	16F	97,900 (89,000)	104,500 (95,000)	119,900 (109,000)	132,000 (120,000)	145,200 (132,000)	159,500 (145,000)	187,000 (170,000)
	キング	20F	200,200 (182,000)	210,100 (191,000)	233,200 (212,000)	248,600 (226,000)	268,400 (244,000)	289,300 (263,000)	328,900 (299,000)

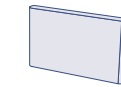

- ※張れない布地 FG-2279
- 柄が横になる布地があります
- FE-6400・6401・6402・6404・6405・6406・6410・6417は、つまみ縫いではなく、地縫い仕様です

ラウンド 4 布張り	ピースアイテム	ピース番号	FA	FB	FC	FD	FE	FF	※FG
	シングル	10F	108,900 (99,000)	111,100 (101,000)	119,900 (109,000)	127,600 (116,000)	136,400 (124,000)	144,100 (131,000)	160,600 (146,000)
	セミダブル	12F	112,200 (102,000)	115,500 (105,000)	127,600 (116,000)	135,300 (123,000)	144,100 (131,000)	156,200 (142,000)	176,000 (160,000)
	ダブル	14F	123,200 (112,000)	126,500 (115,000)	140,800 (128,000)	147,400 (134,000)	160,600 (146,000)	169,400 (154,000)	191,400 (174,000)
	クイーン	16F	126,500 (115,000)	133,100 (121,000)	147,400 (134,000)	158,400 (144,000)	169,400 (154,000)	183,700 (167,000)	209,000 (190,000)
	キング	20F	221,100 (201,000)	227,700 (207,000)	249,700 (227,000)	264,000 (240,000)	282,700 (257,000)	301,400 (274,000)	339,900 (309,000)



- ※張れない布地 FG-2279
- 柄が横になる布地があります

ヘッドレス 5 布張り	ピースアイテム	ピース番号	FA	FB	FC	FD	FE	FF	FG
	シングル	10F	39,600 (36,000)	40,700 (37,000)	46,200 (42,000)	48,400 (44,000)	52,800 (48,000)	56,100 (51,000)	62,700 (57,000)
	セミダブル	12F	40,700 (37,000)	44,000 (40,000)	48,400 (44,000)	52,800 (48,000)	58,300 (53,000)	62,700 (57,000)	72,600 (66,000)
	ダブル	14F	44,000 (40,000)	46,200 (42,000)	52,800 (48,000)	56,100 (51,000)	63,800 (58,000)	68,200 (62,000)	81,400 (74,000)
	クイーン	16F	46,200 (42,000)	48,400 (44,000)	56,100 (51,000)	62,700 (57,000)	67,100 (61,000)	72,600 (66,000)	83,600 (76,000)
	キング	20F	83,600 (76,000)	85,800 (78,000)	96,800 (88,000)	103,400 (94,000)	112,200 (102,000)	119,900 (109,000)	137,500 (125,000)



- 柄が横になる布地があります

ヘッドレス - ウッド 6	ピースアイテム	ピース番号	価格
	シングル	10F	82,500 (75,000)
	セミダブル	12F	94,600 (86,000)
	ダブル	14F	105,600 (96,000)
	クイーン	16F	116,600 (106,000)



- 木部：ウォールナット無垢材 ポリウレタン塗装/ウォールナット (BW)
オーク無垢材 ポリウレタン塗装/ダークブラウン (DB)・グレー (GY)・ナチュラル (NA)
- 受注生産品 (納期8週間)



スクエア 1 革張り

ピースアイテム	ピース番号	LA	LC	LF
シングル	10F	156,200 (142,000)	176,000 (160,000)	257,400 (234,000)
セミダブル	12F	169,400 (154,000)	195,800 (178,000)	300,300 (273,000)
ダブル	14F	184,800 (168,000)	214,500 (195,000)	332,200 (302,000)
クイーン	16F	199,100 (181,000)	232,100 (211,000)	358,600 (326,000)
キング	20F	320,100 (291,000)	363,000 (330,000)	530,200 (482,000)

オーバル 3 革張り

ピースアイテム	ピース番号	LA	LC	LF
シングル	10F	163,900 (149,000)	190,300 (173,000)	293,700 (267,000)
セミダブル	12F	178,200 (162,000)	207,900 (189,000)	320,100 (291,000)
ダブル	14F	194,700 (177,000)	226,600 (206,000)	353,100 (321,000)
クイーン	16F	210,100 (191,000)	246,400 (224,000)	391,600 (356,000)
キング	20F	345,400 (314,000)	393,800 (358,000)	583,000 (530,000)

ラウンド 4 革張り

ピースアイテム	ピース番号	LA	LC	LF
シングル	10F	176,000 (160,000)	198,000 (180,000)	283,800 (258,000)
セミダブル	12F	191,400 (174,000)	216,700 (197,000)	315,700 (287,000)
ダブル	14F	213,400 (194,000)	242,000 (220,000)	355,300 (323,000)
クイーン	16F	229,900 (209,000)	264,000 (240,000)	394,900 (359,000)
キング	20F	352,000 (320,000)	396,000 (360,000)	567,600 (516,000)

ヘッドレス 5 革張り

ピースアイテム	ピース番号	LA	LC	LF
シングル	10F	71,500 (65,000)	82,500 (75,000)	123,200 (112,000)
セミダブル	12F	80,300 (73,000)	93,500 (85,000)	147,400 (134,000)
ダブル	14F	86,900 (79,000)	101,200 (92,000)	160,600 (146,000)
クイーン	16F	96,800 (88,000)	112,200 (102,000)	170,500 (155,000)
キング	20F	145,200 (132,000)	165,000 (150,000)	242,000 (220,000)

[ヘッドボード スクエア 1]

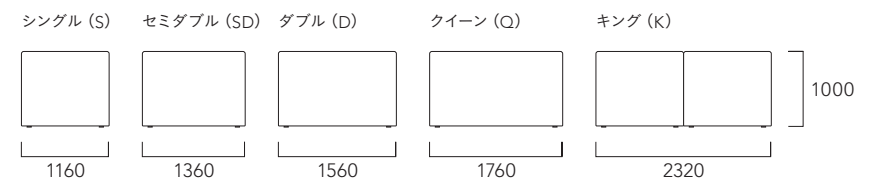

[ヘッドボード スクエア - ウッド 2]

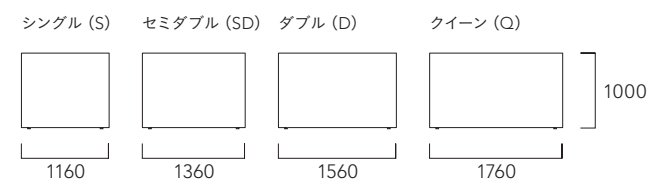

[ヘッドボード オーバル 3]

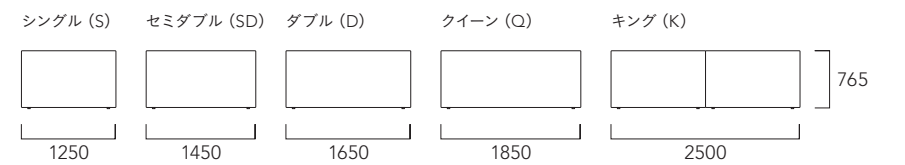

[ヘッドボード ラウンド 4]

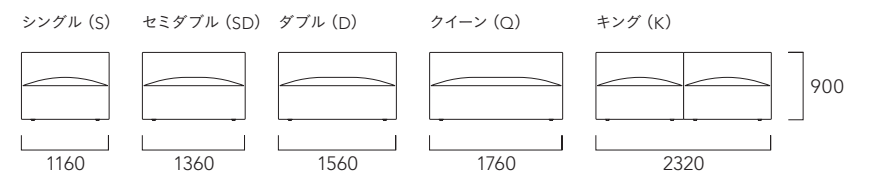

[ヘッドボード ヘッドレス 5]

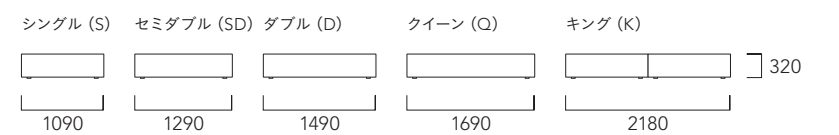

※フレームベーシックBと組み合わせた場合のみ、幅が50mm大きくなります (キングを除く)

[ヘッドボード ヘッドレス - ウッド 6]

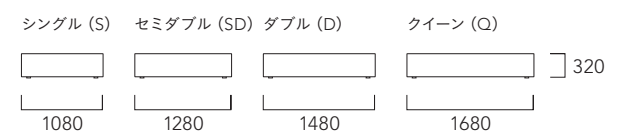

※フレームベーシックBと組み合わせた場合のみ、幅が60mm大きくなります

RATIOLETTO BED SYSTEM

ラティオレット ベッドシステム
Y714

FRAME A/B + BOTTOM

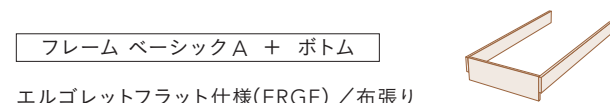

エルゴレットフラット仕様(ERGF) / 革張り

ビースアイテム	ビース番号	FA	FB	FC	FD	FE	FF	FG
シングル	10F	260,700 (237,000)	264,000 (240,000)	273,900 (249,000)	278,300 (253,000)	287,100 (261,000)	292,600 (266,000)	305,800 (278,000)
セミダブル	12F	335,500 (305,000)	338,800 (308,000)	346,500 (315,000)	352,000 (320,000)	359,700 (327,000)	367,400 (334,000)	381,700 (347,000)
ダブル	14F	380,600 (346,000)	382,800 (348,000)	392,700 (357,000)	399,300 (363,000)	404,800 (368,000)	413,600 (376,000)	426,800 (388,000)
クイーン	16F	400,400 (364,000)	402,600 (366,000)	411,400 (374,000)	416,900 (379,000)	424,600 (386,000)	432,300 (393,000)	448,800 (408,000)
キング	20F	467,500 (425,000)	470,800 (428,000)	484,000 (440,000)	491,700 (447,000)	502,700 (457,000)	514,800 (468,000)	537,900 (489,000)

床板(スノコ)仕様(TOK) / 布張り

ビースアイテム	ビース番号	FA	FB	FC	FD	FE	FF	FG
シングル	10F	168,300 (153,000)	172,700 (157,000)	182,600 (166,000)	188,100 (171,000)	194,700 (177,000)	200,200 (182,000)	213,400 (194,000)
セミダブル	12F	177,100 (161,000)	182,600 (166,000)	191,400 (174,000)	195,800 (178,000)	203,500 (185,000)	210,100 (191,000)	223,300 (203,000)
ダブル	14F	194,700 (177,000)	196,900 (179,000)	206,800 (188,000)	213,400 (194,000)	220,000 (200,000)	226,600 (206,000)	240,900 (219,000)
クイーン	16F	207,900 (189,000)	210,100 (191,000)	220,000 (200,000)	224,400 (204,000)	232,100 (211,000)	239,800 (218,000)	254,100 (231,000)
キング	20F	284,900 (259,000)	288,200 (262,000)	301,400 (274,000)	309,100 (281,000)	320,100 (291,000)	328,900 (299,000)	349,800 (318,000)

- 柄が横になる布地があります
- お掃除ロボットが通れる高さ

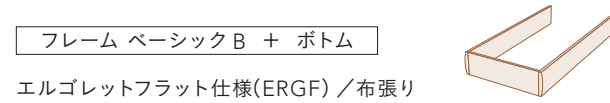

エルゴレットフラット仕様(ERGF) / 革張り

ビースアイテム	ビース番号	FA	FB	FC	FD	FE	FF	FG
シングル	10F	280,500 (255,000)	287,100 (261,000)	298,100 (271,000)	309,100 (281,000)	319,000 (290,000)	327,800 (298,000)	347,600 (316,000)
セミダブル	12F	355,300 (323,000)	361,900 (329,000)	375,100 (341,000)	385,000 (350,000)	396,000 (360,000)	405,900 (369,000)	427,900 (389,000)
ダブル	14F	403,700 (367,000)	408,100 (371,000)	424,600 (386,000)	433,400 (394,000)	445,500 (405,000)	456,500 (415,000)	479,600 (436,000)
クイーン	16F	423,500 (385,000)	430,100 (391,000)	445,500 (405,000)	454,300 (413,000)	467,500 (425,000)	480,700 (437,000)	507,100 (461,000)
キング	20F	485,100 (441,000)	490,600 (446,000)	504,900 (459,000)	515,900 (469,000)	528,000 (480,000)	539,000 (490,000)	561,000 (510,000)

床板(スノコ)仕様(TOK) / 布張り

ビースアイテム	ビース番号	FA	FB	FC	FD	FE	FF	FG
シングル	10F	190,300 (173,000)	194,700 (177,000)	207,900 (189,000)	216,700 (197,000)	226,600 (206,000)	237,600 (216,000)	258,500 (235,000)
セミダブル	12F	199,100 (181,000)	205,700 (187,000)	220,000 (200,000)	227,700 (207,000)	239,800 (218,000)	249,700 (227,000)	271,700 (247,000)
ダブル	14F	217,800 (198,000)	223,300 (203,000)	238,700 (217,000)	247,500 (225,000)	259,600 (236,000)	271,700 (247,000)	295,900 (269,000)
クイーン	16F	229,900 (209,000)	237,600 (216,000)	253,000 (230,000)	261,800 (238,000)	275,000 (250,000)	288,200 (262,000)	314,600 (286,000)
キング	20F	302,500 (275,000)	308,000 (280,000)	322,300 (293,000)	331,100 (301,000)	344,300 (313,000)	355,300 (323,000)	379,500 (345,000)

- 柄が横になる布地があります



エルゴレットフラット仕様(ERGF) / 革張り

ビースアイテム	ビース番号	LA	LC	LF
シングル	10F	321,200 (292,000)	341,000 (310,000)	418,000 (380,000)
セミダブル	12F	394,900 (359,000)	414,700 (377,000)	491,700 (447,000)
ダブル	14F	441,100 (401,000)	459,800 (418,000)	536,800 (488,000)
クイーン	16F	458,700 (417,000)	478,500 (435,000)	555,500 (505,000)
キング	20F	544,500 (495,000)	568,700 (517,000)	663,300 (603,000)

床板(スノコ)仕様(TOK) / 革張り

ビースアイテム	ビース番号	LA	LC	LF
シングル	10F	228,800 (208,000)	248,600 (226,000)	325,600 (296,000)
セミダブル	12F	238,700 (217,000)	258,500 (235,000)	334,400 (304,000)
ダブル	14F	255,200 (232,000)	275,000 (250,000)	352,000 (320,000)
クイーン	16F	266,200 (242,000)	287,100 (261,000)	368,500 (335,000)
キング	20F	359,700 (327,000)	386,100 (351,000)	489,500 (445,000)

エルゴレットフラット仕様(ERGF) / 革張り

ビースアイテム	ビース番号	LA	LC	LF
シングル	10F	370,700 (337,000)	398,200 (362,000)	507,100 (461,000)
セミダブル	12F	451,000 (410,000)	480,700 (437,000)	598,400 (544,000)
ダブル	14F	502,700 (457,000)	533,500 (485,000)	655,600 (596,000)
クイーン	16F	528,000 (480,000)	561,000 (510,000)	693,000 (630,000)
キング	20F	577,500 (525,000)	607,200 (552,000)	724,900 (659,000)

床板(スノコ)仕様(TOK) / 革張り

ビースアイテム	ビース番号	LA	LC	LF
シングル	10F	278,300 (253,000)	305,800 (278,000)	414,700 (377,000)
セミダブル	12F	293,700 (267,000)	323,400 (294,000)	441,100 (401,000)
ダブル	14F	317,900 (289,000)	348,700 (317,000)	470,800 (428,000)
クイーン	16F	336,600 (306,000)	369,600 (336,000)	500,500 (455,000)
キング	20F	393,800 (358,000)	423,500 (385,000)	541,200 (492,000)

[フレーム ベーシック A]

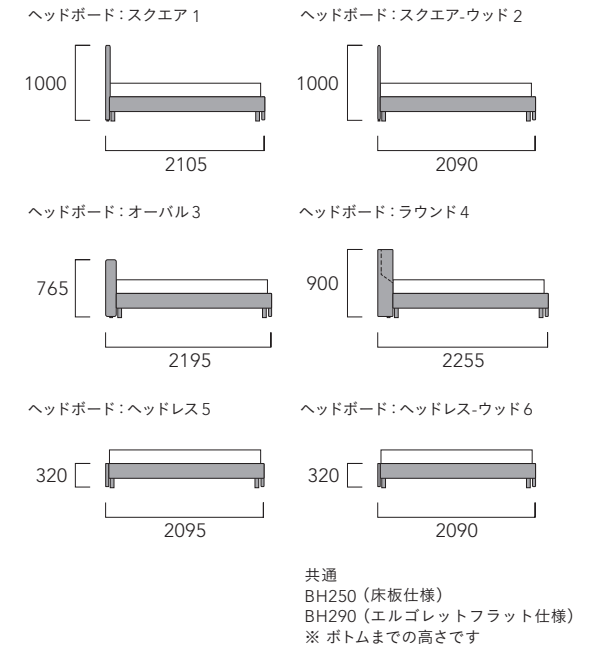

[フレーム ベーシック B]

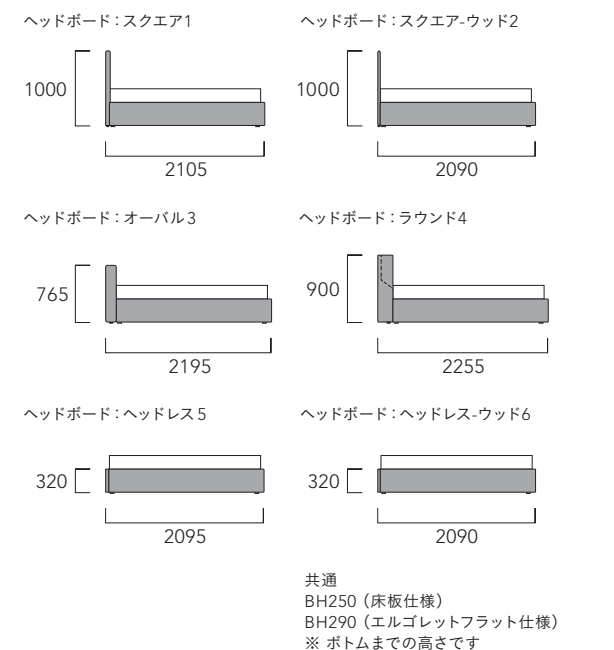

RATIOLETTO BED SYSTEM

ラティオレット ベッドシステム
Y714

FRAME C/D + BOTTOM

フレーム スリットC + ボトム

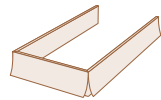

エルゴレットフラット仕様(ERGF) / 布張り

ベースアイテム	ベース番号	FA	FB	FC	FD	FE	FF	※FG
シングル	10F	278,300 (253,000)	282,700 (257,000)	291,500 (265,000)	297,000 (270,000)	305,800 (278,000)	314,600 (286,000)	331,100 (301,000)
セミダブル	12F	354,200 (322,000)	359,700 (327,000)	370,700 (337,000)	377,300 (343,000)	387,200 (352,000)	396,000 (360,000)	414,700 (377,000)
ダブル	14F	403,700 (367,000)	408,100 (371,000)	422,400 (384,000)	431,200 (392,000)	441,100 (401,000)	452,100 (411,000)	473,000 (430,000)
クイーン	16F	425,700 (387,000)	431,200 (392,000)	446,600 (406,000)	455,400 (414,000)	467,500 (425,000)	478,500 (435,000)	501,600 (456,000)
キング	20F	500,500 (455,000)	506,000 (460,000)	524,700 (477,000)	535,700 (487,000)	551,100 (501,000)	566,500 (515,000)	596,200 (542,000)

床板(スノコ)仕様(TOK) / 布張り

ベースアイテム	ベース番号	FA	FB	FC	FD	FE	FF	※FG
シングル	10F	188,100 (171,000)	191,400 (174,000)	199,100 (181,000)	206,800 (188,000)	214,500 (195,000)	223,300 (203,000)	240,900 (219,000)
セミダブル	12F	198,000 (180,000)	203,500 (185,000)	214,500 (195,000)	222,200 (202,000)	229,900 (209,000)	239,800 (218,000)	257,400 (234,000)
ダブル	14F	217,800 (198,000)	223,300 (203,000)	236,500 (215,000)	245,300 (223,000)	255,200 (232,000)	265,100 (241,000)	284,900 (259,000)
クイーン	16F	233,200 (212,000)	238,700 (217,000)	254,100 (231,000)	262,900 (239,000)	275,000 (250,000)	287,100 (261,000)	311,300 (283,000)
キング	20F	317,900 (289,000)	323,400 (294,000)	342,100 (311,000)	353,100 (321,000)	368,500 (335,000)	382,800 (348,000)	413,600 (376,000)

※張れない布地 FG-2279
• 柄が横になる布地があります

HALF COVER

フレーム ベーシック-ウッドD + ボトム



エルゴレットフラット仕様(ERGF) / 布張り

ベースアイテム	ベース番号	価格
シングル	10F	541,200 (492,000)
セミダブル	12F	624,800 (568,000)
ダブル	14F	682,000 (620,000)
クイーン	16F	710,600 (646,000)

床板(スノコ)仕様(TOK) / 布張り

ベースアイテム	ベース番号	価格
シングル	10F	448,800 (408,000)
セミダブル	12F	468,600 (426,000)
ダブル	14F	497,200 (452,000)
クイーン	16F	519,200 (472,000)

• 木部:ウォールナット無垢材 ポリウレタン塗装/ウォールナット (BW)
オーク無垢材 ポリウレタン塗装/ダークブラウン (DB)・
グレー (GY)・ナチュラル (NA)
• 受注生産品 (納期8週間)

[フレーム ベーシック-ウッドD]

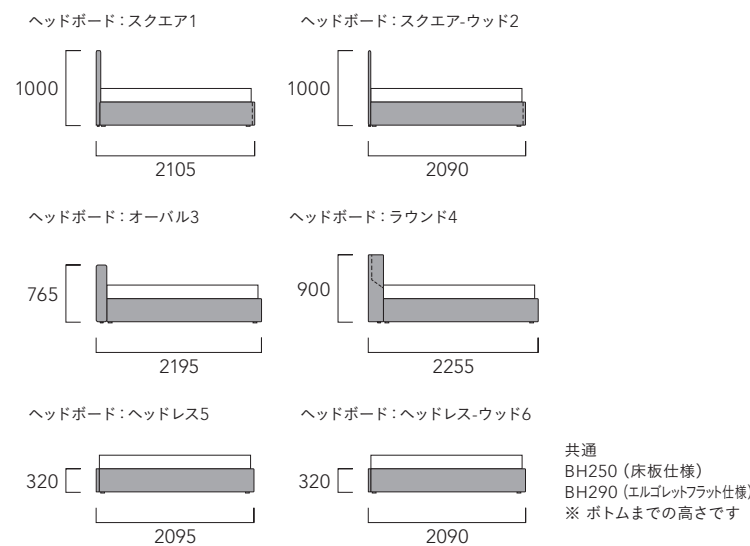

[フレーム スリットC]

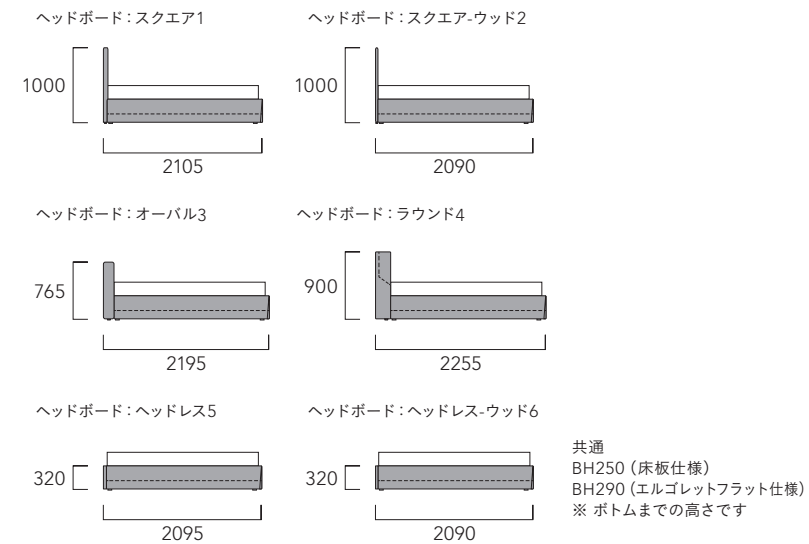

EFFECT SLIT

エフェクトスリット

対応布地 デイナミカ 全6色

WHホワイト T-9157	BOボルドー T-9175	BEベージュ T-9185	GYグレー T-9191	BRブラウン T-9195	BLブラック T-9196
------------------	------------------	------------------	-----------------	------------------	------------------

• カタログ表記 張り地: 本体/エフェクトスリット



OPTION

オプション サイドテーブル

ウッド仕様/メラミン仕様

ベースアイテム	ベース番号	価格
サイドテーブル ウッド仕様	99	78,100 (71,000)
サイドテーブル メラミン仕様	99	56,100 (51,000)

- トップ:(ウッド)ウォールナット無垢材 ポリウレタン塗装/ウォールナット (BW)
オーク無垢材 ポリウレタン塗装/ダークブラウン (DB)・グレー (GY)・ナチュラル (NA)
:(メラミン)ブラック (BL)・ホワイト (WH)
- ベース:スチール粉体塗装/ブラック色
- ウッド仕様は受注生産品 (納期8週間) になります

[サイドテーブル]

99 W 420
D 350
H 130

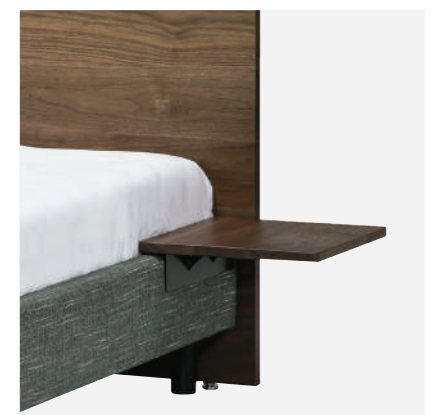

ウッド天板 ● BW (ウォールナット材) ● DB (オーク材) ● GY (オーク材) ● NA (オーク材)
メラミン天板 ● BL ● WH

BED ACCESSORIES



こだわりの枕や吸湿性に優れたベッドパッド、すきまの違和感を低減するマットレススペーサーなど、快適な眠りをより一層高めるための高品質なアクセサリーを揃えています。

HYPERFLEX® PILLOW ハイパーフレックス ピロー



HYPERFLEX®シリーズのピローに使われているハイパーフォームSは、高弾性、高密度、低硬度。血流を妨げることなく後頭部、首、肩をやさしく包む心地よい感触ながら、適度な弾性力でしっかりと首を支え、寝返りをサポート。きめが細かく、耐久性にも優れています。70cmの大きめサイズで、ハイパーフォームS 以外はお洗濯も可能です。
※詳しいお洗濯方法については取扱説明書をご覧ください。



素材：側地／綿100%
中材(2個)：中袋／ポリエステル65%、綿35%
詰物／わた：ポリエステル100%
中材(1個)：中袋／ポリエステル55%、綿45%
詰物／ウレタンフォーム(波形)

ピース番号	価格	サイズ
PL700	23,100 (21,000)	W700 D450 H130

HYPERFLEX® BED PAD ハイパーフレックス ベッドパッド

ハイパーフレックス リヨセルパッド

吸湿性と速乾性に優れたリヨセルわたに、柔らかな風合いとふっくらしたボリュームを持たせるトリートメント加工を施しました。生地はコットンロード生地を使用。両面でご使用いただけます。



ピースアイテム	ピース番号	価格	サイズ
シングル(S)	BED-PD-10L	19,800 (18,000)	W1000 D2000 H20
セミダブル(SD)	BED-PD-12L	23,100 (21,000)	W1200 D2000 H20
ダブル(D)	BED-PD-14L	26,400 (24,000)	W1400 D2000 H20
クイーン(Q)	BED-PD-16L	34,100 (31,000)	W1600 D2000 H20
ハーフクイーン(HQ) 2枚組	BED-PD-08L	42,900 (39,000)	W800 (×2) D2000 H20
キング(K)	BED-PD-20L	37,400 (34,000)	W2000 D2000 H20

● は受注生産品(納期3週間)になります

ドライクリーニング、水洗い可能
素材：側地／綿100%
詰物／再生繊維(リヨセル)100%

ハイパーフレックス ウールパッド

防縮加工英国ウール100%使用で抜群の吸湿力と空気を含む性質を持ち、一年中快適にお使いいただけます。非塩素防縮・クロス成形わたを使用。生地はコットンスムース素材で柔らかな寝心地。両面でご使用いただけます。



ピースアイテム	ピース番号	価格	サイズ
シングル(S)	BED-PD-10W	23,100 (21,000)	W1000 D2000 H30
セミダブル(SD)	BED-PD-12W	28,600 (26,000)	W1200 D2000 H30
ダブル(D)	BED-PD-14W	34,100 (31,000)	W1400 D2000 H30
クイーン(Q)	BED-PD-16W	39,600 (36,000)	W1600 D2000 H30
ハーフクイーン(HQ) 2枚組	BED-PD-08W	50,600 (46,000)	W800 (×2) D2000 H30
キング(K)	BED-PD-20W	46,200 (42,000)	W2000 D2000 H30

● は受注生産品(納期3週間)になります

ドライクリーニング、水洗い可能
素材：側地／綿100%
詰物／ウール100%

HYPERFLEX® MATTRESS SPACER ハイパーフレックス マットレススペーサー

マットレスとマットレスの間を埋める、すきまスペーサー。
T字型のスペーサーをはめこむことで、すきまの違和感を軽減します。

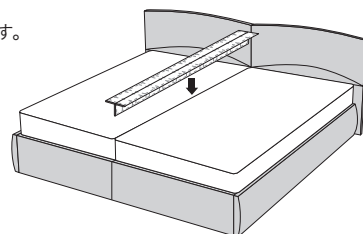

ドライクリーニングのみ
素材：側地 表面／レーヨン69%、ポリエステル31%
裏面／ポリエステル100%
詰物／ポリエステル100%

ピース番号	価格	サイズ
BED-SP	9,900 (9,000)	W200 D1950 H100



STORAGE

TV BOARD / SIDE BOARD /
SIDE CHEST

BRU

テレビボード
サイドボード



- スタイリッシュな魅力あふれるモダンなデザイン
- お部屋を美しく整えてくれる機能性の高い収納家具
- 天板面、フラップ扉、引き出しなど豊富な収納スペース付き

木色 ● BW (ウォールナット材) ● DB (オーク材) ● GY (オーク材) 鏡面 ● BL ● GY ● WH

ピースアイテム	商品番号	木色	扉部鏡面	価格	サイズ	
	テレビボード150	BRU6815	(BW) (DB・GY)	BL / GY / WH ----- 462,000 (420,000) ----- 422,400 (384,000)	W1500 D455 H400	<ul style="list-style-type: none"> • 内寸 扉部内左 W500 D415 H215 扉部内右 W200 D415 H215 引出 W675 D360 H95 内引出 W685 D320 H55 • 可動棚 扉側 (内左側) 木板 × 1 • 横載制限 80kg
	テレビボード180	BRU6818	(BW) (DB・GY)	BL / GY / WH ----- 524,700 (477,000) ----- 481,800 (438,000)	W1800 D455 H400	<ul style="list-style-type: none"> • 内寸 扉部内左 W550 D415 H215 扉部内右 W300 D415 H215 引出 W825 D360 H95 内引出 W835 D320 H55 • 可動棚 扉側 (内左側) 木板 × 1 • 横載制限 80kg
	テレビボード200	BRU6820	(BW) (DB・GY)	BL / GY / WH ----- 655,600 (596,000) ----- 601,700 (547,000)	W2000 D455 H400	<ul style="list-style-type: none"> • 内寸 扉部内左 W550 D415 H215 扉部内右 W400 D415 H215 引出 W435 D360 H100 (×2) 内引出 W415 D315 H50 (×2) • 可動棚 扉側 (内左側) 木板 × 1 • 横載制限 80kg
	テレビボード220	BRU6822	(BW) (DB・GY)	BL / GY / WH ----- 850,300 (773,000) ----- 785,400 (714,000)	W2200 D455 H415	<ul style="list-style-type: none"> • 内寸 扉部内左 W550 D415 H215 扉部内右 W130 D415 H215 (中央) 引出 W690 D360 H100 内引出 W675 D315 H50 (右) 引出 W680 D360 H100 内引出 W665 D315 H50 • 可動棚 扉側 (内左側) 木板 × 1 • 横載制限 80kg
	テレビボード240	BRU6824	(BW) (DB・GY)	BL / GY / WH ----- 920,700 (837,000) ----- 848,100 (771,000)	W2400 D455 H415	<ul style="list-style-type: none"> • 内寸 扉部内左 W550 D415 H215 扉部内右 W200 D415 H215 (中央) 引出 W730 D360 H100 内引出 W715 D315 H50 (右) 引出 W720 D360 H100 内引出 W705 D315 H50 • 可動棚 扉側 (内左側) 木板 × 1 • 横載制限 80kg

- =グレーの部分は、ウッド仕様と鏡面仕様からお選びいただけます
- (ウッド) : ウォールナット材突板 ポリウレタン塗装/ウォールナット (BW)
オーク材突板 ポリウレタン塗装/ダークブラウン (DB)・グレー (GY)
- (鏡面) : 鏡面仕上げ/ブラック (BL)・グレー (GY)・ホワイト (WH)
鏡面仕様は受注生産品 (納期8週間) になります
- (ガラス) : スモークガラス ※テレビボードの扉部のみ
- 脚部 : スチール 粉体塗装仕上げ/ブラック色
- テレビボード220、テレビボード240については、納品時に本体が2分割になっております
- テレビボード220、テレビボード240は受注生産品 (納期8週間) になります

ピースアイテム	商品番号	木色	扉部鏡面	価格	サイズ	
	サイドボード	BRU7801	(BW) (DB・GY)	BL / GY / WH ----- 638,000 (580,000) ----- 564,300 (513,000)	W1600 D420 H755	<ul style="list-style-type: none"> • 内寸 扉部 W460 D385 H405 引出 (中上) W635 D310 H95 引出 (下) W1025 D310 H100 内引出 (下) W1010 D270 H60 • 可動棚 扉側 木板 × 2
	コレクションケース	BRU7899	(BL)	-	50,600 (46,000)	W360 D375 H100

- =グレーの部分は、ウッド仕様と鏡面仕様からお選びいただけます
- (ウッド) : ウォールナット材突板 ポリウレタン塗装/ウォールナット (BW)
オーク材突板 ポリウレタン塗装/ダークブラウン (DB)・グレー (GY)
- (鏡面) : 鏡面仕上げ/ブラック (BL)・グレー (GY)・ホワイト (WH)
鏡面仕様は受注生産品 (納期8週間) になります
- 脚部 : スチール 粉体塗装仕上げ/ブラック色
- コレクションケース 木色 : ブラック (BL)

BRU テレビボード



BRU6815 DB



BRU6818 GY



BRU6820 GY/BL (扉部: 鏡面仕様)



BRU6824 BW

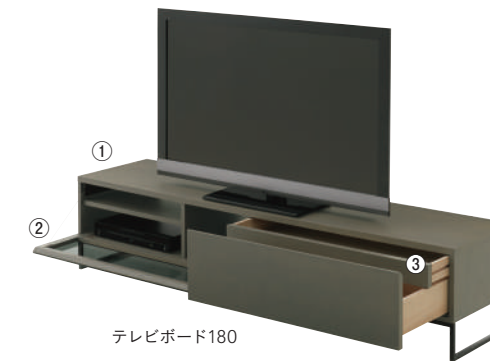

テレビボード180



テレビボード200

※内引出しは2杯になります



テレビボード240

便利な機能

- ① 天板面
シンプルな配線孔を採用し、余った配線コードもすっきりと収納することができます。
- ② フラップ扉
棚板のあるスペースとフリースペースに仕切られています。AV機器やWi-Fiルーターなどを分けて収納できます。
- ③ 引出し
大引出し内に、内引出しを設けています。リモコンや書類などを整理して収納できます。

BRU サイドボード



BRU7801 GY/BL (鏡面仕様)



BRU7801 BW (ウッド仕様)



便利な機能

- ① プッシュ式扉
ハンドルがなく、すっきりとしたプッシュ式の扉。内側には高さの変えられる棚板があり、用途に応じて使い分けられます。
- ② フラップ扉
上に開くフラップ扉内には、オプションとしてコレクションケースをセットでき、小物のディスプレイにも活用できます。
- ③ プッシュ式引出し
引出しもハンドレスのオープンングシステムを採用。扉のどの部分を押しでもスムーズに開けられ、使い勝手の良い内引出しも設けています。

BLS

テレビボード



- 木の素材を感じられるシンプルモダンなデザイン
- お部屋の広さやスタイルにあわせて、カスタムメイドできる収納家具
- 素材やサイズ、ディティールのセレクト可能

ピースアイテム	分割数	ウォールナット (W)	オーク (O)	天然木人工突板 (M)	サイズ	
テレビボード160	2分割	371,800 (338,000)	363,000 (330,000)	380,600 (346,000)	W1600 D440 H380	<ul style="list-style-type: none"> • 内寸 引出 W455 D310 H175 • 扉部 W500 D390 H215 • 積載制限 80kg
	3分割	379,500 (345,000)	371,800 (338,000)	394,900 (359,000)		
テレビボード180	2分割	376,200 (342,000)	372,900 (339,000)	391,600 (356,000)	W1800 D440 H380	<ul style="list-style-type: none"> • 内寸 引出 W525 D310 H175 • 扉部 W565 D390 H215 • 積載制限 80kg
	3分割	397,100 (361,000)	391,600 (356,000)	407,000 (370,000)		
テレビボード200	3分割	481,800 (438,000)	451,000 (410,000)	496,100 (451,000)	W2000 D440 H380	<ul style="list-style-type: none"> • 内寸 引出 W585 D310 H175 • 扉部 W630 D390 H215 • 積載制限 80kg

• 受注生産品 (納期8週間)

BLS 商品番号	ウォールナット (W) (ガラス扉突板張り)	ウォールナット (W) (ブロンズガラス)	オーク (O)	天然木人工突板 (M)	
W1600		BLS-W2-160TL-BW	BLS-W2-160GL-BW	BLS-O2-160GL-(GY / WN)	BLS-M2-160GL-(DB / BW / NA)
		BLS-W2-160TR-BW	BLS-W2-160GR-BW	BLS-O2-160GR-(GY / WN)	BLS-M2-160GR-(DB / BW / NA)
		BLS-W3-160TL-BW	BLS-W3-160GL-BW	BLS-O3-160GL-(GY / WN)	BLS-M3-160GL-(DB / BW / NA)
		BLS-W3-160TM-BW	BLS-W3-160GM-BW	BLS-O3-160GM-(GY / WN)	BLS-M3-160GM-(DB / BW / NA)
W1800		BLS-W2-180TL-BW	BLS-W2-180GL-BW	BLS-O2-180GL-(GY / WN)	BLS-M2-180GL-(DB / BW / NA)
		BLS-W2-180TR-BW	BLS-W2-180GR-BW	BLS-O2-180GR-(GY / WN)	BLS-M2-180GR-(DB / BW / NA)
		BLS-W3-180TL-BW	BLS-W3-180GL-BW	BLS-O3-180GL-(GY / WN)	BLS-M3-180GL-(DB / BW / NA)
		BLS-W3-180TM-BW	BLS-W3-180GM-BW	BLS-O3-180GM-(GY / WN)	BLS-M3-180GM-(DB / BW / NA)
W2000		BLS-W3-200TL-BW	BLS-W3-200GL-BW	BLS-O3-200GL-(GY / WN)	BLS-M3-200GL-(DB / BW / NA)
		BLS-W3-200TM-BW	BLS-W3-200GM-BW	BLS-O3-200GM-(GY / WN)	BLS-M3-200GM-(DB / BW / NA)
		BLS-W3-200TR-BW	BLS-W3-200GR-BW	BLS-O3-200GR-(GY / WN)	BLS-M3-200GR-(DB / BW / NA)
		BLS-W3-200TM-BW	BLS-W3-200GM-BW	BLS-O3-200GM-(GY / WN)	BLS-M3-200GM-(DB / BW / NA)

■ =フラップ (ガラス) 扉部分

BLS 商品番号の見方

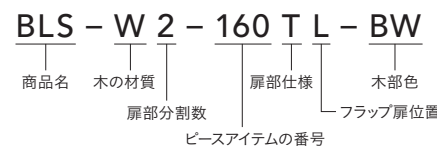

- 木部: ウォールナット材突板 ポリウレタン塗装 (W) / ウォールナット (BW)
オーク材突板 ポリウレタン塗装 (O) / グレー (GY) ・ホワイトナチュラル (WN)
天然木人工突板 ポリウレタン塗装 (M) / ダークブラウン (DB) ・ブラックウォールナット (BW) ・ナチュラル (NA)
- 扉部: フラップ扉位置 / 左 (L) ・中央 (M) ・右 (R)
仕様 / ブロンズガラス (G) ・ガラス扉突板張り (T) ※ガラス扉突板張り仕様はウォールナット (W) のみお選びいただけます
分割数 / 2分割=引出 × 1、扉部 × 1
3分割=引出 × 2、扉部 × 1

BLS テレビボード



便利な機能

- ① 配線孔**
シンプルかつスタイリッシュなデザインで、使いやすい配線孔を採用しています。
- ② コード取り込み穴**
背面に十分な大きさの放熱孔を兼ねた、コード取り込み穴を設けています。
- ③ 引出し**
2分割の場合には引出しが1杯、3分割の場合には引出しが2杯となります。
- ④ 機器が見えにくいブロンズガラス**
収納した機器を見えにくくするため、スタイリッシュなブロンズガラスを採用。ウォールナット材のみガラス面に突板を張ることができるので、リモコン使用も可能です。
- ⑤ 周辺機器もすっきり収納**
3分割タイプで3台、2分割タイプで4台、周辺機器を収納。チューナー、DVDレコーダー、ビデオデッキなどの周辺機器もすっきり収まります。棚板は高さ調整も可能です。



ウォールナット (W) ガラス扉突板張り仕様
テレビボード160 / BLS-W2-160
テレビボード180 / BLS-W2-180
• ガラス扉突板張り仕様はウォールナット材 (W) のみ



オーク (O) WN
テレビボード160 / BLS-O2-160
テレビボード180 / BLS-O2-180



ウォールナット (W) ガラス扉突板張り仕様
テレビボード160 / BLS-W3-160
テレビボード180 / BLS-W3-180
テレビボード200 / BLS-W3-200
• ガラス扉突板張り仕様はウォールナット材 (W) のみ



天然木人工突板 (M) DB
テレビボード160 / BLS-M3-160
テレビボード180 / BLS-M3-180
テレビボード200 / BLS-M3-200

カスタムメイドだから選べる選択肢があります。

- ① 木の材質**
・ウォールナット材突板・オーク材突板・天然木人工突板
- ② サイズ**
・W1600 / W1800 / W2000
- ③ 正面の分割数**
・2分割 / 扉 1枚、引出し 1杯 ・3分割 / 扉 1枚、引出し 2杯
- ④ フラップ扉の位置**
・左 (L) / 中 (M) / 右 (R)
- ⑤ フラップ扉の仕様**
・ウォールナット材 (W) のみガラス扉突板張り仕様を選択可

① 木の材質



BLS

サイドボード



- 温かみのある木のぬくもりと重厚なフォルム
- 必要なものをすっきりと片付けられる収納家具
- さまざまなお部屋に自然に調和する木部をセレクト可能

ピースアイテム	商品番号	ウォールナット (W)	オーク (O)	天然木人工突板 (M)	サイズ
サイドボード A (扉あり)	BLS-7501	496,100 (451,000)	496,100 (451,000)	504,900 (459,000)	W1500 D440 H720
サイドボード B (扉なし)	BLS-7502				

- 内寸 左上引出 W910 D320 H90
右上引出 W430 D320 H90
左下扉部 W950 D395 H445
右下扉部 W470 D395 H445
- 可動棚 扉側 木板×2
- 内寸 左上引出 W910 D320 H90
右上引出 W430 D320 H90
左下開口部 W465 D395 H445
右下扉部 W950 D395 H445
- 可動棚 扉側 木板×1

- 木部:ウォールナット材突板 ポリウレタン塗装 (W) /ウォールナット (BW)
オーク材突板 ポリウレタン塗装 (O) /グレー (GY)・ホワイトナチュラル (WN)
天然木人工突板 ポリウレタン塗装 (M) /ダークブラウン (DB)・ブラックウォールナット (BW)・ナチュラル (NA)
- 受注生産品 (納期8週間)



BLS-W2-180-TL
BLS-7502 W BW



BLS-7501 M NA (扉あり)



BLS-7502 M DB (扉なし)

BLS

サイドチェスト



- 空間に木の存在感漂うウッディなデザイン
- ベッドサイドで使えば、モバイルや小物を置いたり片付けられる収納家具
- 木部は、6種類からお選びいただけます

ピースアイテム	商品番号	ウォールナット (W)	オーク (O)	天然木人工突板 (M)	サイズ
サイドチェスト	BLS-501	154,000 (140,000)	154,000 (140,000)	183,700 (167,000)	W500 D380 H470

- 木部:ウォールナット材突板 ポリウレタン塗装 (W) /ウォールナット (BW)
オーク材突板 ポリウレタン塗装 (O) /グレー (GY)・ホワイトナチュラル (WN)
天然木人工突板 ポリウレタン塗装 (M) /ダークブラウン (DB)・ブラックウォールナット (BW)・ナチュラル (NA)
- 受注生産品 (納期8週間)



BLS-501 BW

[BLS-501]

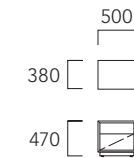

サイドボード・サイドチェスト / 木の材質



- BW** ウォールナット材突板 ポリウレタン塗装
ウォールナット
- GY** オーク材突板 ポリウレタン塗装
グレー
- WN** オーク材突板 ポリウレタン塗装
ホワイトナチュラル
- DB** 天然木人工突板 ポリウレタン塗装
ダークブラウン
- BW** 天然木人工突板 ポリウレタン塗装
ブラックウォールナット
- NA** 天然木人工突板 ポリウレタン塗装
ナチュラル

BRZ

サイドシェルフ



- 木×スチールの異素材の組み合わせが美しいデザイン
- ソファ横に置けば収納としてはもちろん、小物を置くテーブルとしても使えます
- 木部は、3種類からお選びいただけます

ピースアイテム	商品番号	価格	サイズ
サイドシェルフ	BRZ-7095	168,300 (153,000)	W900 D290 H550

- 木部:ウォールナット材突板 ポリウレタン塗装/ウォールナット (BW)
オーク材突板 ポリウレタン塗装/ダークブラウン (DB)・ホワイトナチュラル (WN)
- フレーム部:スチール 粉体塗装仕上げ/ブラック色



BRZ-7095 BW

背面

BRZ / 木の材質



- BW** ウォールナット材突板 ポリウレタン塗装
ウォールナット
- DB** オーク材突板 ポリウレタン塗装
ダークブラウン
- WN** オーク材突板 ポリウレタン塗装
ホワイトナチュラル

- フレーム部:スチール 粉体塗装仕上げ/ブラック色



MULTI SHAGGY

マルチシャギーラグ
AK-RG301



- 豊かな表情で空間を華やかに見せる
- 落ち着いた光沢のある素材に、ふっくらとした糸をミックス
- さらりとした肌触りで、一年を通して心地よさが続きます



ライトグレー (LGY)



ブラウン (BR)

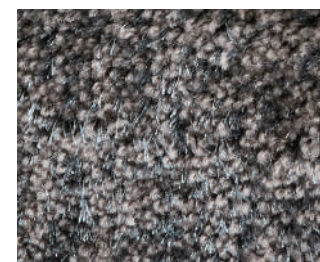

グレージュ (GYBE)



テラコッタ (TE)

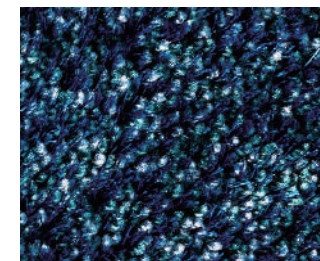

ブルー (BU)

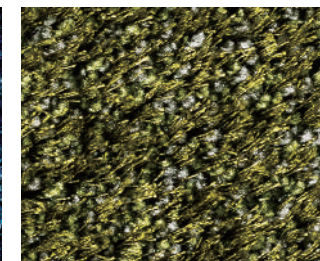

グリーン (GR)



ブラック (BL)



	AK-RG301	
サイズ	[¥42,900(¥39,000)/㎡]	
φ1600	109,824	(99,840)
φ1800	138,996	(126,360)
1400 × 2000	120,120	(109,200)
1500 × 2200	141,570	(128,700)
1800 × 2400	185,328	(168,480)

- シャギー：ナイロン76%、ポリエステル24%＜防炎＞
- パイル長 カット：25mm
- サイズは上記サイズのほか、100mmきざみでオーダー可能です
最小サイズ 1000×1000、φ1000
最大サイズ 3400×3400、φ3400
詳細はお問い合わせください
- 受注生産品（納期4週間）

PATTERN WOOL

パターンウール
ラグ



- 手づくりの温もりと、多彩なパターン
- 職人の手仕事による、ハンドメイドならではの味わい深い表情が感じられるラグ
- 異なる2種類の糸をループとカットで使い分け、立体的で奥行きのある柄に

AK-RG201 / 202 / 203 / 204	
サイズ	[¥53,900(¥49,000)/㎡]
φ1800	174,636 (158,760)
1400 × 2000	150,920 (137,200)
1600 × 2400	206,976 (188,160)
2000 × 3000	323,400 (294,000)

- ループ / カット: 毛100% <防炎>
- パイル長: 10mm
- 最小サイズ 1000×1000、φ1000
- 最大サイズ 3500×4500、φ3500
- 詳細はお問い合わせください
- 受注生産品 (納期4週間)
- 敷き込み対応商品 (別途見積もり)
- ハンドメイドのため、ループ部分が多少カットされてしまう場合があります。あらかじめご了承ください

DOT | ドット AK-RG201



ホワイト × ブラック (WHBL)



グレー × ネイビー (GYNV)



グレー × グリーン (GYGR)

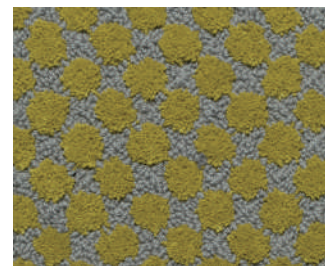

グレー × イエロー (GYYL)



ブラウン × ブルー (BRBU)

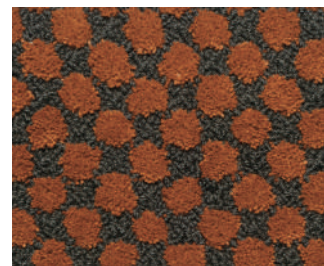

ブラウン × オレンジ (BROR)

- リピート 40×40mm
- サイズは100mmきざみでオーダー可能です
- 柄は中央合わせとなります

SQUARE | スクエア AK-RG203

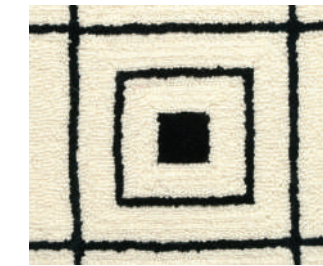

ホワイト × ブラック (WHBL)

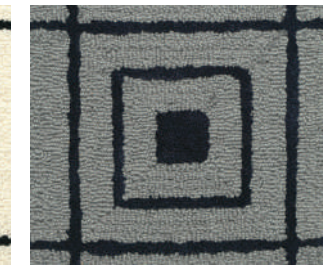

グレー × ネイビー (GYNV)

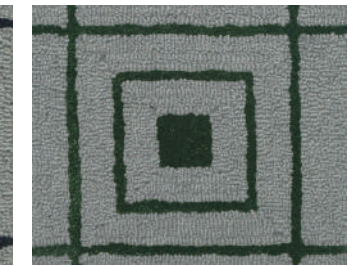

グレー × グリーン (GYGR)

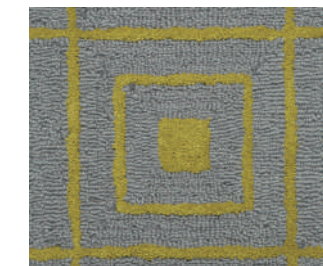

グレー × イエロー (GYYL)

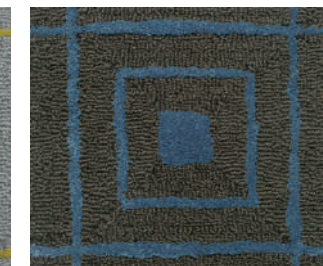

ブラウン × ブルー (BRBU)

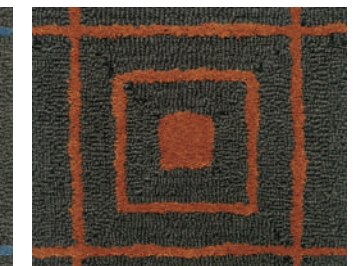

ブラウン × オレンジ (BROR)

- リピート 200×200mm
- サイズは200mmきざみでオーダー可能です

HERRINGBONE | ヘリンボーン AK-RG202



ホワイト × ブラック (WHBL)



グレー × ネイビー (GYNV)

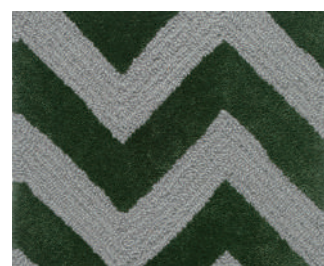

グレー × グリーン (GYGR)

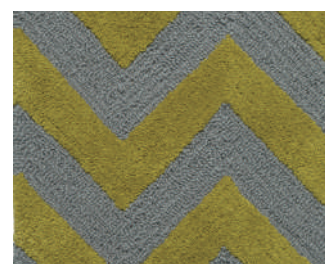

グレー × イエロー (GYYL)

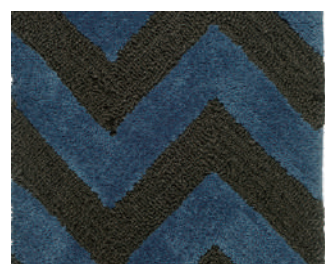

ブラウン × ブルー (BRBU)

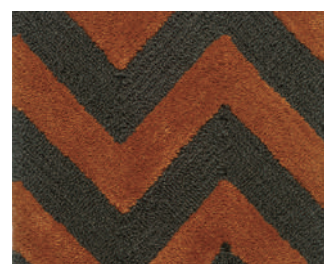

ブラウン × オレンジ (BROR)

- リピート 140×200mm
- サイズは200mmきざみでオーダー可能です
- 柄は中央合わせとなります

BLOCK | ブロック AK-RG204



ホワイト × ブラック (WHBRBL)



ネイビー (GYBRNV)



グリーン (GYBRGR)



イエロー (GYBRYL)



ブルー (GYBRBU)



オレンジ (GYBROR)

- リピート 400×400mm
- サイズは200mmきざみでオーダー可能です
- 柄はおまかせになります

MATERIAL

FABRIC / LEATHER / WOOD
GARZAS / LAMINAM / FENIX NTM

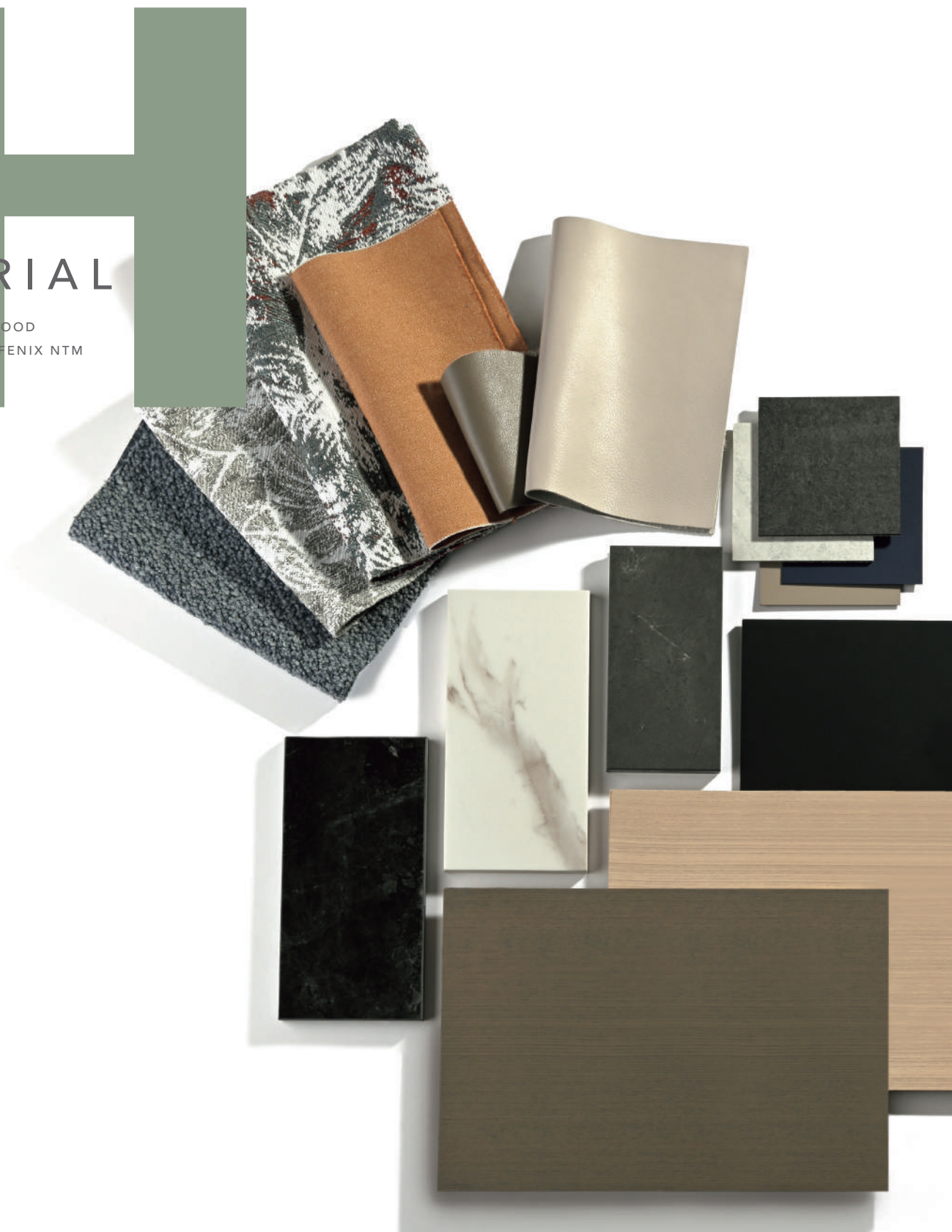

FABRIC LIST

暮らしを彩る、ファブリックコレクション

国内外からセレクトし、独自に企画されたフクラのオリジナルファブリックは、素材や糸の個性、織りの違いからさまざまな表情を生み出します。はじめてのファブリック選びから長くお使いいただいたソファのメンテナンスまで、シーンやスタイルにあわせた多彩なファブリックをご提案します。

ファブリックの
風合いはこちら



FA RANK

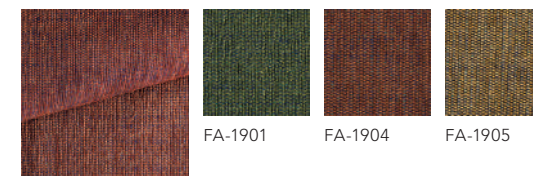

ポリエステル100% (内 RENU®21%)
原産国：日本

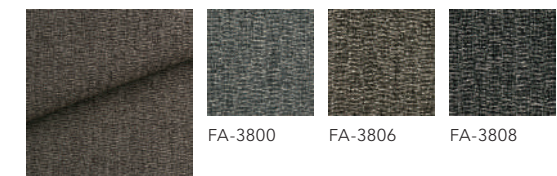

ポリエステル100%
原産国：日本



FB RANK

ファブリックの
風合いはこちら

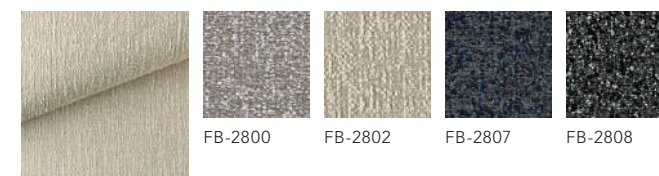

ポリエステル90%・綿10%
原産国：スペイン



ポリエステル100%
原産国：日本

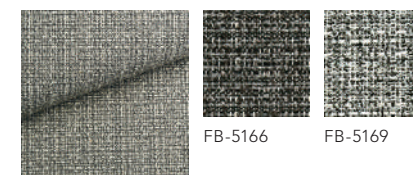

綿70%・ポリエステル23.5%・レーヨン6.5%
原産国：日本

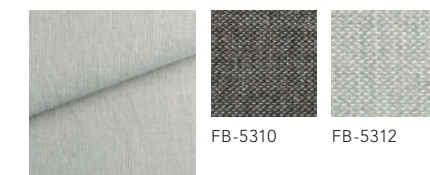

FB-5310=綿57%・麻24%・レーヨン19%
FB-5312=綿49%・麻32%・レーヨン19%
原産国：日本



- カタログに掲載されている布地の色調などは、印刷のため実物と多少異なる場合があります
- 予告なく内容の変更や生産中止となる場合があります。あらかじめご了承ください

記号のご説明

- ◎ 輸入布地
- ドライクリーニング (カバーリングのみ)
- 水洗い (カバーリングのみ)
- ☔ 汚れ除去加工布地
- ♻️ サステナブル

FB RANK

ファブリックの
風合いはこちら

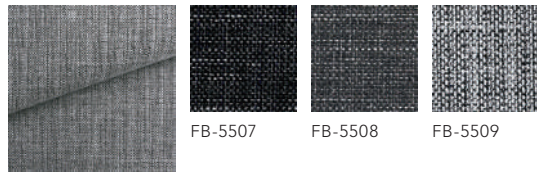

FB-5507 FB-5508 FB-5509

ポリエステル100%
原産国：日本

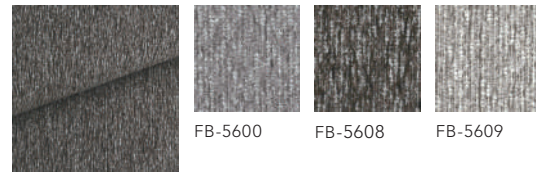

FB-5600 FB-5608 FB-5609

ポリエステル100%
原産国：日本



FB-5801 FB-5806 FB-5809

ポリエステル100%
原産国：日本

汚れ除去加工布地 FB-580Xシリーズ



赤ワイン、ラー油、ソース等の食品やマーカーペン、ボールペン等の汚れを落とすことができます。水を含ませた柔らかい布か歯ブラシ等でこすり、乾いた布もしくはキッチンペーパーで水分を吸い取ってください。油污れ等の落ちにくい汚れの場合は、10倍に希釈した中性洗剤をつけてこすり、水できれいに洗い流してください。こする際は生地目方向(タテヨコ)に優しくこすってください。

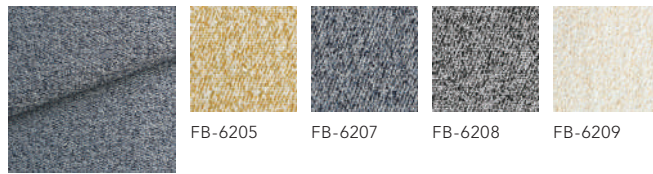

FB-6205 FB-6207 FB-6208 FB-6209

ポリエステル75%・綿18%・レーヨン5%・ナイロン2%
原産国：スペイン

汚れ除去加工布地 FB-620Xシリーズ



コーヒー、ジャム等の食品やボールペン等による汚れを落とすことができます。水を含ませた柔らかい布でこすり、乾いた布もしくはキッチンペーパーで水分を吸い取ってください。

FC RANK

ファブリックの
風合いはこちら



FC-2902 FC-2904 FC-2906 FC-2907 FC-2908

綿75% (リサイクル) ・ポリエステル25%
原産国：イタリア

FD RANK

ファブリックの
風合いはこちら



FD-2520 FD-2522 FD-2525

レーヨン59%・綿33%・麻8% ※1
原産国：イタリア



FD-2546 FD-2549 FD-2556 FD-2558

レーヨン69%・麻16%・綿15% ※1
原産国：イタリア



FD-2567 FD-2568

レーヨン68%・麻17%・綿15% ※1
原産国：イタリア



FD-4202 FD-4209

レーヨン50%・綿45%・ナイロン5% ※1
原産国：イタリア

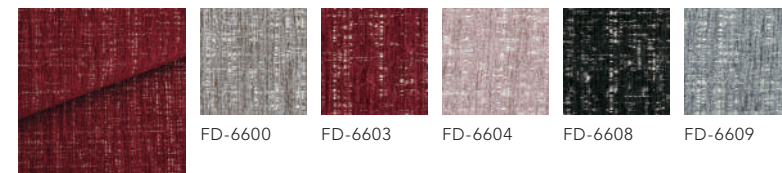

FD-6600 FD-6603 FD-6604 FD-6608 FD-6609

アクリル50%・ポリエステル32%・綿18% ※3
原産国：イタリア

フクラのファブリックコレクションは、ヨーロッパ基準に加え、フクラ独自の基準をクリアしたのですが、衣類との関係によるピリングや入荷時期による色味の違いが生じる場合があります。あらかじめご了承ください。
※1 レーヨン糸の特性上、入荷時期により若干色ブレが生じる場合があります。あらかじめご了承ください
※2 デリケートな素材のため、ピリングが出る場合があります。毛玉はていねいに取り除いてお使いください
※3 ナチュラル感を大切にするため、後染めで製造しています。入荷時期によって、若干色ブレが生じることを、あらかじめご了承ください
※4 濡れた衣服などとの接触により、色落ち及び色移りが発生する場合があります

記号のご説明	◎ 輸入布地	○ ドライクリーニング (カバーリングのみ)	● 水洗い(カバーリングのみ)	☼ 汚れ除去加工布地	♻️ サステイナブル
--------	--------	------------------------	-----------------	------------	------------

• カタログに掲載されている布地の色調などは、印刷のため実物と多少異なる場合があります
• 予告なく内容の変更や生産中止となる場合があります。あらかじめご了承ください

FE RANK

ファブリックの
風合いはこちら



FE-2200 FE-2206 FE-2207

レーヨン84%・ポリエステル16% ※1
原産国：イタリア



FE-2232 FE-2238

綿60%・ポリエステル16%・アクリル8%・レーヨン8%・麻8%
原産国：イタリア

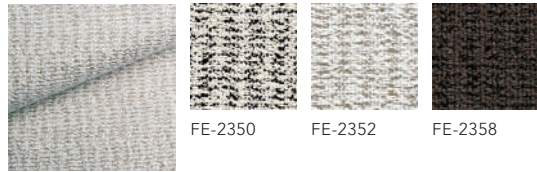

FE-2350 FE-2352 FE-2358

レーヨン46%・綿37%・ポリエステル17%
原産国：イタリア



FE-2690 FE-2692

綿46%・ポリエステル31%・レーヨン9%・麻9%・アクリル5%
原産国：イタリア



FE-4105 FE-4106 FE-4107

レーヨン53%・ポリエステル21%・綿13%・麻10%・アクリル3% ※1※2
原産国：イタリア

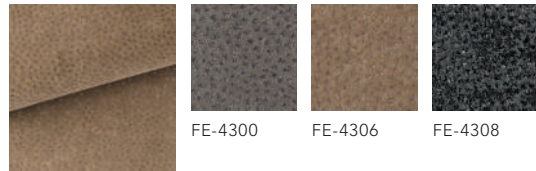

FE-4300 FE-4306 FE-4308

レーヨン50%・綿39%・ポリエステル11% ※1※3
原産国：イタリア

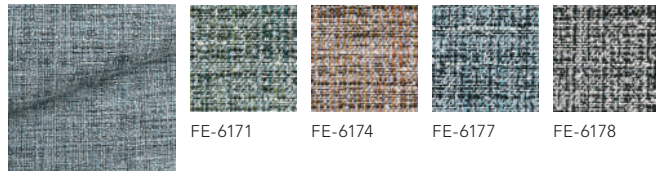

FE-6171 FE-6174 FE-6177 FE-6178

レーヨン56%・麻24%・綿10%・ポリエステル7%・アクリル3% ※1
原産国：イタリア



FE-6400 FE-6401 FE-6402 FE-6404 FE-6405 FE-6406 FE-6410 FE-6417

綿47%・ポリエステル31%・ナイロン22% ※3※4
原産国：オランダ

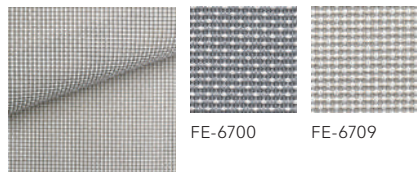

FE-6700 FE-6709

ポリプロピレン89% (原着糸) ・ポリエステル11% ※3
原産国：イタリア

- カタログに掲載されている布地の色調などは、印刷のため実物と多少異なる場合があります
- 予告なく内容の変更や生産中止となる場合があります。あらかじめご了承ください

FF RANK

ファブリックの
風合いはこちら

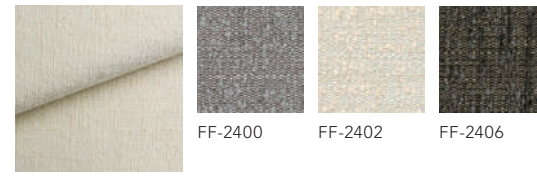

FF-2400 FF-2402 FF-2406

アクリル35%・レーヨン33%・ポリエステル12%・麻10%・綿10% ※1
原産国：イタリア

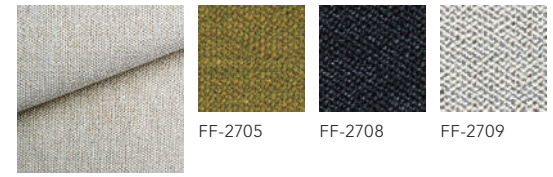

FF-2705 FF-2708 FF-2709

レーヨン30%・アクリル25%・ポリエステル25%・綿20%
原産国：イタリア

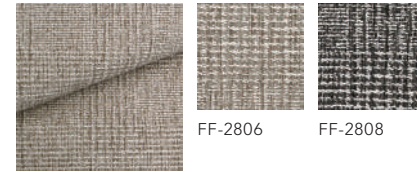

FF-2806 FF-2808

アクリル35%・レーヨン30%・ポリエステル15%・麻10%・綿10% ※1※2
原産国：イタリア

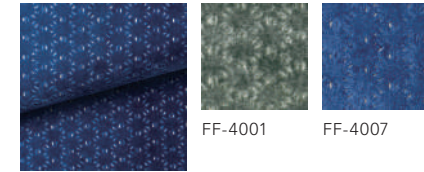

FF-4001 FF-4007

レーヨン59%・ポリエステル41% ※1※4
原産国：イタリア



FF-6302 FF-6304

ポリエステル86%・アクリル14%
原産国：ドイツ



FF-2003 FF-2005 FF-2007 FF-2009

ポリエステル100% (原着糸)
原産国：ドイツ

汚れ除去加工布地 FF-200Xシリーズ



◎●●☞

食品系汚れ(コーヒー、ワイン、ケチャップ、チョコレート、牛乳等)
おしゃれ着洗剤を溶かしたぬるま湯を、柔らかい布もしくはスポンジに含ませてこすった後、水を含ませた柔らかい布もしくはスポンジで洗剤成分を落とすようにこすってください。その後、乾いた布で水分をふき取り、一晩かけて自然乾燥させてください。

インク系汚れ(マーカーペン、ボールペン、口紅、マニキュア、靴クリーム等)
汚れの周りをアセトンで囲んだ後、汚れ部分にもしみこませます。乾いた布もしくはキッチンペーパーを押し当てて汚れを取ってください。(汚れが落ちるまで繰り返してください)最後に水でよく洗い、乾いた布で水分をふき取り、一晩かけて自然乾燥させてください。アセトンがない場合はアセトン入りの除光液(無色透明)でも代用可能です。

色の濃い物の色移り(ジーンズ等)
食品汚れと同様の落とし方である程度の汚れを落とします。柔らかい布もしくはスポンジに塩素系漂白剤を10-20倍に薄めたものを含ませて汚れた部分をこすり、20分程置いた後、水でよく洗い流します。乾いた布で水分をふき取り、一晩かけて自然乾燥させてください。

- 汚れを落とす前に、取り除くことのできる汚れはスプーン等で除去してください。
- 汚れが付着してから時間が経過した場合や汚れの種類によっては、完全に取れない場合がございます。
- 薬品を使用する際はよく換気し、必ずゴム手袋を装着してください。
- カバーリング仕様の製品はカバーを外して清掃をしてください。

フクラのファブリックコレクションは、ヨーロッパ基準に加え、フクラ独自の基準をクリアしたのですが、衣類との関係によるピリングや入荷時期による色味の違いが生じる場合があります。あらかじめご了承ください。
※1 レーヨン糸の特性上、入荷時期により若干色ブレが生じる場合があります。あらかじめご了承ください
※2 デリケートな素材のため、ピリングが出る場合があります。毛玉はていねいに取り除いてお使いください
※3 ナチュラル感を大切にするため、後染めで製造しています。入荷時期によって、若干色ブレが生じることを、あらかじめご了承ください
※4 濡れた衣服などとの接触により、色落ち及び色移りが発生する場合があります

記号のご説明 | ◎ 輸入布地 | ○ ドライクリーニング(カバーリングのみ) | ● 水洗い(カバーリングのみ) | ☞ 汚れ除去加工布地 | ☞ サステナブル

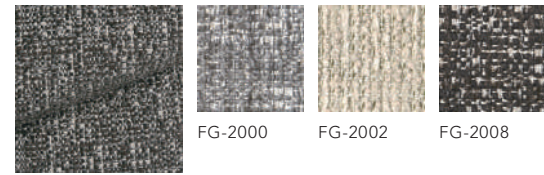

ポリエステル48%・アクリル21%・綿15%・レーヨン11%・麻5%
原産国：イタリア

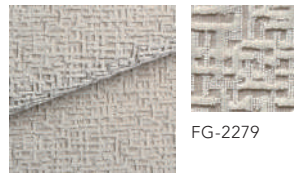

レーヨン60%・綿20%・ポリエステル20%
※1
原産国：イタリア

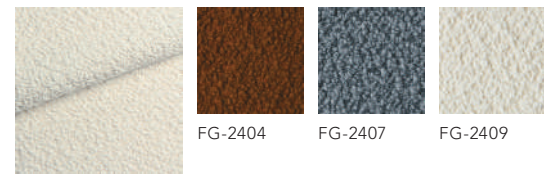

アクリル37%・綿33%・レーヨン25%・ナイロン5% ※3
原産国：イタリア

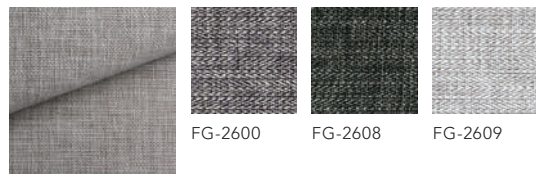

アクリル35%・レーヨン30%・ポリエステル15%・麻10%・綿10% ※1
原産国：イタリア



レーヨン40%・綿36%・ポリエステル17%・ナイロン5%・アクリル2% ※4
原産国：イタリア



綿63%・麻37%
原産国：イタリア

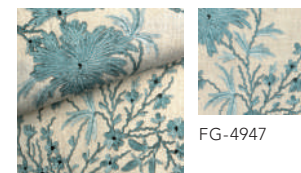

綿63%・麻37%
原産国：イタリア



バイル：レーヨン70%・麻30% ※1
地：ポリエステル43%・レーヨン35%・麻15%・綿7%
原産国：ドイツ

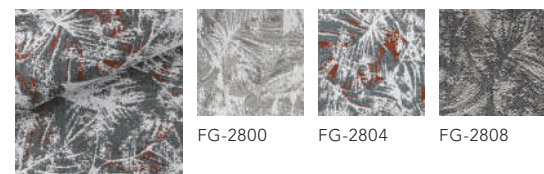

ポリプロピレン92% (原着糸)・ポリエステル8%
原産国：イタリア

フクラのファブリックコレクションは、ヨーロッパ基準に加え、フクラ独自の基準をクリアしたのですが、衣類との関係によるピリングや入荷時期による色味の違いが生じる場合があります。あらかじめご了承ください。
※1 レーヨン糸の特性上、入荷時期により若干色ブレが生じる場合があります。あらかじめご了承ください
※2 デリケートな素材のため、ピリングが出る場合があります。毛玉はていねいに取り除いてお使いください
※3 ナチュラル感を大切にするため、後染めで製造しています。入荷時期によって、若干色ブレが生じることを、あらかじめご了承ください
※4 濡れた衣服などとの接触により、色落ち及び色移りが発生する場合があります

- カタログに掲載されている布地の色調などは、印刷のため実物と多少異なる場合があります
- 予告なく内容の変更や生産中止となる場合があります。あらかじめご了承ください

記号のご説明	◎ 輸入布地	○ ドライクリーニング (カバリングのみ)	● 水洗い (カバリングのみ)	☉ 汚れ除去加工布地	☽ サステナブル
--------	--------	-----------------------	-----------------	------------	----------



小さいお子様や、ペットのいるご家庭にも
使いやすい張り地をご用意しています。

アクアクリン® テクノロジー 水だけで汚れを落とすことができる生地

アクアクリン®テクノロジーは、ほとんどの汚れを水で拭き取るだけで落とすことができます。また、ウイルスや細菌の活性を抑制する機能があり、アルコールを用いての消毒も可能です。フクラファブリックコレクションのFC RANKに5色をご用意しています。

ポリエステル100% 原産国：スペイン
価格：FC RANK

【お手入れ方法】

- 布地についた表面の汚れを取り除きます
- 汚れを直接、あるいは水で湿らせた吸水性の高い布で覆い、数秒待ちます
- 布を汚れに押し当て、円を描くようにやさしく擦ります。汚れが完全に落ちない場合には、このプロセスを必要なだけ繰り返します。それでも落ちない汚れには、水に洗剤を少量加えてください
- 以上の方法でほとんどの汚れは落とせますが、中性洗剤を少量加えると、頑固な汚れをより簡単に取り除くことができます
- 汚れの種類によっては、きれいに落とせない場合があります



aquaclean® fabrics for living



ソフトレザー® お子様も安心の革の風合い

小さなお子様のいるご家庭では、汚れに強い張り地であることが、ソファ選びの重要なポイントとなります。本革のボリューム感とシボ、艶感に、ソフトな表面タッチを表現したソフトレザーは、汚れを簡単にお手入れできる表装材です。水拭きができ、耐加水分解性ジャングルテストで10週間の耐久性を誇ります。ペットの引っかきにも耐性があるので、その点も安心してお使いいただけます。

タイプ：非塩ビ (PU・無溶剤) 裏地=起毛ニット
原産国：中国 価格：FB RANK

【お手入れ方法・ご使用上の注意】

- やわらかく、清潔な布で乾拭きしてください
- 清潔な水もしくはぬるま湯を含ませたやわらかい布で水拭きしてください。その後、乾拭きしてください
- 水もしくはぬるま湯で薄めた中性洗剤で拭き、その後水拭きをしてから、乾拭きしてください
- アルコール・次亜塩素酸での拭き取りをしていただけません
- 水拭きの場合は乾燥を十分にしてください。水分が残ると加水分解を促進する恐れがあります。溶剤 (トルエン・ベンジン・酢酸エチルなど) に触れると表面の損傷、艶変化、溶解、色落ち、硬化や軟化、剥離などが生じることがあります。また、漂白剤も艶変化や変色が生じる場合がありますので、ご使用にならないでください

SOFT LEATHER



ディナミカ® 暮らしのニーズに合わせて

スエード調人工皮革ディナミカ®は、しなやかで強度がある素材です。スナッグ(引っかき)試験後も見た目が変わらず、キズやほつれもありません。ペットも安心の高機能、引っかきに強いのがディナミカ®の特長のひとつです。

- 大型ペットの場合や、ペットの爪のお手入れの状態によっては、キズ跡が残ることがあります

ポリエステル88%・ポリウレタン12%
原産国：日本 価格：FE RANK

【ディナミカ®の優れた特長】

美しい色	発色性に優れ、くすみのない美しい色を長く保ちます。豊富なバリエーションをご用意しています
肌ざわり	ディナミカ®は、極細繊維でできているので、とてもめらかなで、心地よい肌ざわりです
しなやかさ	40,000回もの耐摩耗テスト (旭化成法) をクリアした強さとしなやかさ。へたりにくく、やさしい座り心地を長く保ちます
水洗いOK	ディナミカ®は水洗いできます。汚れたら、カバーを外して洗濯機へ。もちろんドライクリーニングもOKです
汚れにくい	液体は表面で水玉状になるので、飲み物をこぼしても大丈夫。乾いた布やティッシュペーパーで簡単に拭き取れます
お手入れ簡単	汚れにくいディナミカ®は普段のお手入れも簡単。軽くブラシをかけるだけで、いつも美しい色合いを保ちます

- ディナミカ®は、旭化成 (株) の登録商標です (登録No. M54D015)



カラーバリエーションはこちら

Dinamica®



LEATHER 品質にこだわった革素材

レザーの
風合いはこちら



フクラの革張りソファの特長の一つが、丸革(牛一頭のまま)を使用していること。
丸革を使うことによって、はぎ目の少ない、贅沢な総革張りのソファに仕上がっています。
また牛の原皮にはシワや傷跡などがあり、一頭の成牛でも、部位によって質感は同じではありません。
フクラでは、素材の一枚一枚を確認し、配置する部分を工夫することによって、
革本来の自然な特長を活かしつつ、上品でスタイリッシュな雰囲気を実現しました。
レザーは、仕上がり感の異なる「顔料仕上げ(LA RANK)」と「セミアニリン仕上げ(LC RANK)」
「マイクロピグメント仕上げ(LF RANK)」の3種類からお選びいただけます。

LA RANK

顔料仕上げ 原産国：日本

「顔料仕上げ(LA RANK)」は、顔料塗料を使ってしっかり表面処理をしたうえで、型によって均一なシワ模様(シボ)を作ったレザー素材です。革の表面に表れたキズ跡などをより整った質感に仕上げるための方法として、広く採用されています。日光によって変色が起きたり、シミがつくのを防ぎ、汚れも落としやすいのが特長です。

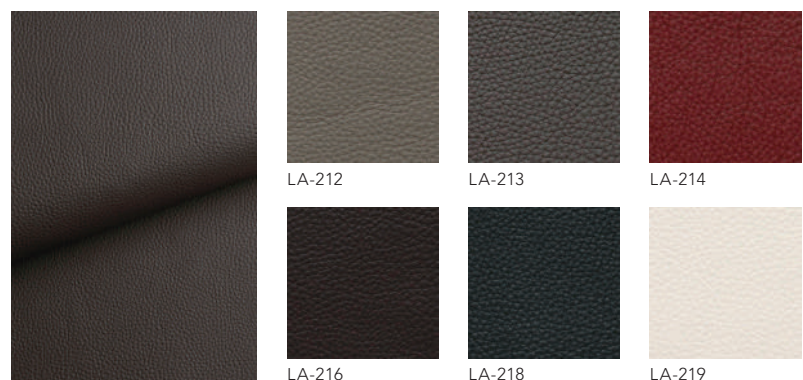

LC RANK

セミアニリン仕上げ 原産国：イタリア

「セミアニリン仕上げ(LC RANK)」は、よりキズの少ない原皮を使いながら、さらに質感のパラツキを補整するためにアニリンで染色をしたうえで、少量の顔料によって色調整をしています。上質な革の味わいを活かしながら、顔料塗料によって品質が保たれ、メンテナンスもしやすいレザー素材です。



LF RANK

マイクロピグメント仕上げ 原産国：日本

「マイクロピグメント仕上げ(LF RANK)」は、発色と耐光性を兼ね備えたマイクロピグメント(粒子の細かい顔料)を用いることで、アニリン仕上げのような透明感を実現しています。さらに原皮は、ドイツ産のきめ細やかで柔らかなトップ5%~10%をセレクト。また、「エコトリムレザー」を採用しているので、製造の際に使用するエネルギーを15%削減しています。天然の風合いを活かし、革本来の柔らかな手触りや風合いを感じていただけます。生前についたナチュラルマークと呼ばれるキズやシワを含めて経年の変化もお楽しみいただけます。



●エコトリムレザー
染色や塗装をする前段階で製品に不必要な脚・腹部分を先に裁断する環境に配慮した仕様の革



サステイナブルな革製品

古くから人は動物から食料として肉をいただき、皮や骨に至るまで余すことなくアップサイクルして利用してきました。現在においてもそれは変わることなく、動物を育て(畜産)、食料とし(食肉)、そしてそこで出た皮を活用(副産物)するなど、続けています。逆に革製品の製造をやめると大量の皮が廃棄物となり、新たな環境問題を生む可能性も出てきます。革製品は、ずっと昔からサステイナブルな製品だったのです。

- 1 食肉の副産物
- 2 丈夫でエコロジカルな素材
- 3 世界最古のアップサイクル素材

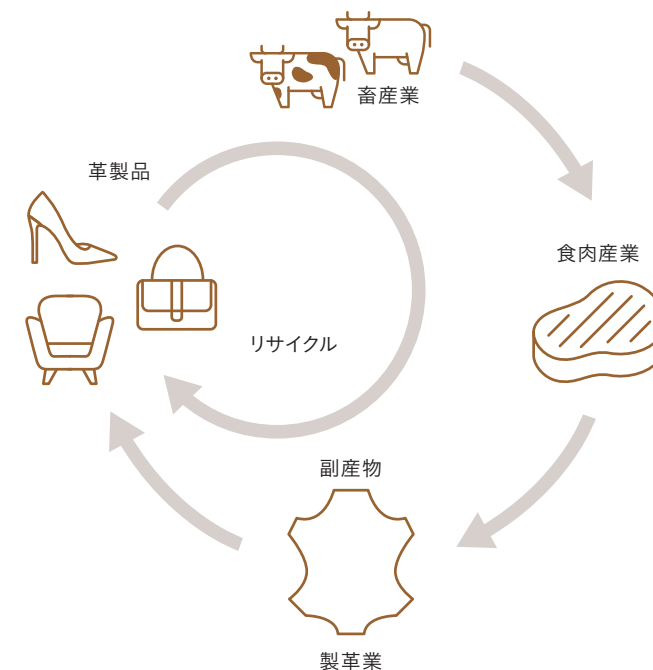

MAINTENANCE

日頃から清潔に保ち、大事にお使いいただくことが家具を長持ちさせる秘訣です。
フクラの家具を長くご愛用いただけますようにとくに以下のことにご注意いただけますようお願いいたします。

- 日々のお手入れとして、やわらかい乾いた布で軽く拭いてください。化学ぞうきんなどは使用しないでください。
- 汚れがついた場合には、なるべく早く中性洗剤を溶かしたぬるま湯に浸した布で、汚れ部分を広げないようにつまんで落としてください。その後、洗剤が残らないように、かたく絞った布でよく拭き取り、乾拭きしてください。
- 直射日光のあたる場所、エアコンやヒーターが直接あたる場所に置くと、劣化の原因になりますので避けてください。
- 専用のレザーケアキットを販売しております。そちらのクリーナーを使うことで、油分を含んだ落ちにくい汚れも、簡単に落とすことができます。汚れを落とした後は、栄養分、脂肪分、モイスター成分が含まれたクリームをつけることで、しなやかさと美しさを保つことができます。年に2~4回(最低2回)は、メンテナンスされることをおすすめします。定期的にメンテナンスをしないと、ひび割れなどを起こし、劣化が早まる原因となりますのでご注意ください。(クリーナーは目立たないところで試していただき、シミにならないか必ずご確認ください。)
- LF RANKのレザーはクリーナーを使用せず、やわらかい布で拭き取るのみとってください。汚れが気になる場合は、やわらかい布を濡らしかたく絞ったものでやさしく汚れを拭き取ってください。その後、乾いたやわらかい布でやさしく水分を拭き取ってください。

長くご愛用いただくためのお手入れ

LIVING

DINING

BEDDING

STORAGE

RUG

MATERIAL

FABRIC CHECK LIST

ファブリックチェックリスト

モデル名	SOFA										SOFA BED		PERSONAL SOFA										DINING					BED																																
	アーランダ	エターナ	エディナ	エムデン	カストール	ガレ	クオード	クリビア	グレンタ キルト仕様	ブレイン仕様 ステッチあり	ブレイン仕様 ステッチなし	タス	フィナンシェ	ブルノ	マジエ クッション部	ボティ クッション部	リストン	リトス	リトス・AD	ルヘル	レガト	レジオ	レパント	レビダス	トリエント	ドリーナ	ルイク	スツール N770/P251	スツール テーブルMS6850	ヘッドレスト	ボルスター	ヴォルケ クッション部	ボティ クッション部	カーロ	センシア	テラス	トルニ	ハモンド	ライム	リクラ	リビング テーブルSLT009	エセラ	カストール・D	カフル ブランケット ステッチあり	スレーヌ	ナウラ	ハーモニー	ブラン	ライト エール	リコ・D	リンテ キルト仕様	SDT 740 120R/140R	165/185/205	165/185/205	カストール・B	ヘッドボード スクエア①	ヘッドボード オーバル③	ヘッドボード ラウンド④	ヘッドボード ヘッドレス⑤	フレーム ベシックス⑥
FA	1901,1904,1905 3800,3806,3808																																																											
FB	2800,2802,2807,2808 3918,3919,3928,3929 5166,5169 5310,5312 5507,5508,5509 5600,5608,5609 5801,5806,5809 6205,6207,6208,6209																																																											
	2902,2904,2906,2907,2908																																																											
	2520,2522,2525 2546,2549,2556,2558 2567,2568 4202,4209 6600,6603,6604,6608,6609																																																											
	2200,2206,2207 2232,2238 2350,2352,2358 2690,2692 4105,4106,4107 4300,4306,4308 6171,6174,6177,6178 6400,6401,6402,6404,6405,6406,6410,6417 6700,6709																																																											
	2003,2005,2007,2009 2400,2402,2406 2705,2708,2709 2806,2808 4001,4007 6302,6304																																																											
FG	2000,2002,2008 2279 2404,2407,2409 2600,2608,2609 2800,2804,2808 4102,4106,4107 4501,4507 4947 6000,6009																																																											
	LA - 212,213,214,216,218,219 LC - 510,511,514,515,518 LF - 310,316,319																																																											
	アクアクリーン FC-2600,2601,2614,2618,2619																																																											
	ソフトレザー VO-01,02,12,13,14,15																																																											
	ダイナミカ																																																											

マークの見方

- × 印は張れない布地です
- ≡ 印は柄が横になります
- ⊖ 印は柄が横になるモデルですが、背クッション類のみ通常の柄行きでご用意できます
- △ 印はアイテム・ピースにより異なります

• 詳しくはプライスリストをご参照ください

LIVING
DINING
BEDDING
STORAGE
RUG
MATERIAL

MATERIAL

表情豊かな多機能素材

セラミックタイルや磁器質タイルから次世代技術で生まれたフェニックスNTM®など
環境にも配慮した堅牢で美しい多機能素材が高級感や清潔感を演出します。

GARZAS ガルザス

日々の暮らしに上質と高品質を提供する、セラミックタイル。キズや摩耗、熱に強くメンテナンスも手軽です。素材は、環境に配慮して天然素材やリサイクル素材を主原料に。光沢が清潔感を演出する「ブラック(GBL)／ホワイト(GWH)」とシルクのようなしっとりとした肌触りの「グレー(GGY)」からお選びいただけます。

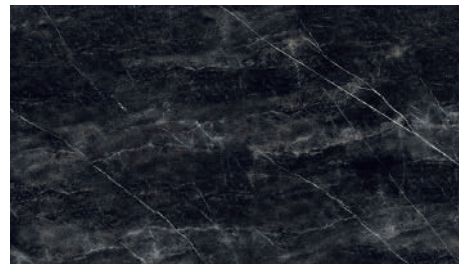

GBL



GWH

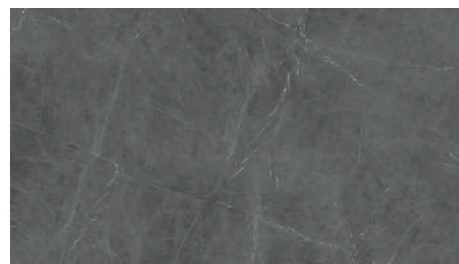

GGY

LAMINAM ラミナム

自然からのインスピレーションを受け、卓越した技術によって生み出された天然石のようなテクスチャーの磁器質タイルです。日常の様々な汚れや熱にも強く、ひっかき傷に対する強度は石やガラスより高い優れた耐久性・抗菌性を発揮し、お手入れもしやすいことが特長で、環境配慮していることも魅力のひとつです。

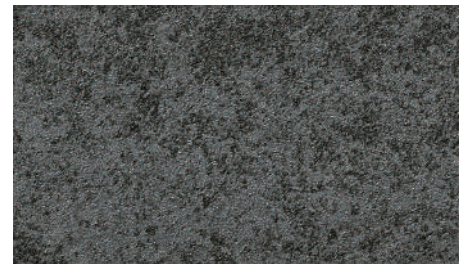

CGY



CWH

FENIX NTM® フェニックス NTM

次世代アクリル樹脂にナノテク技術である電子ビーム硬化プロセスを用いてつくられた素材で、指紋や熱による汚れや摩擦・摩耗にも強く、ソフトな質感とマットな色合いを備えていることが特長です。抗菌・防カビ性に加えアルコールによる変質の心配も少なく、衛生的に保つことができます。

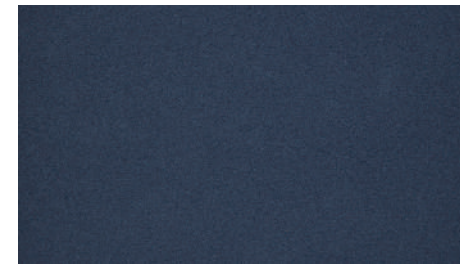

FBU

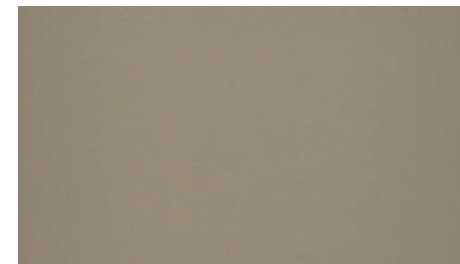

FGB

UV 塗装鏡面仕上げ

UV鏡面塗装とは、鏡面仕上げ(ピアノ塗装)後にさらにポリウレタン樹脂でコートし、紫外線照射することで表面に厚く丈夫な透明膜をつくる塗装方法です。透明感と光沢に優れ、表面の硬度を確保するとともに黄ばみ防止の効果も備えています。

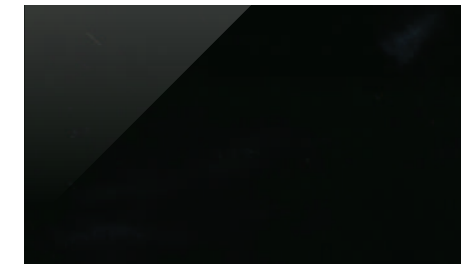

VBL



VWH



VYL

MATERIAL

天然木ならではのぬくもりと風合いとともに

木目や色合い、質感と風合いを持つ、自然からの贈り物、天然木。

その個性豊かな表情は、温かみや心地良さを感じさせます。

ウォールナット

北米が主産地のクルミ科の落葉広葉樹。紫がかった褐色がやさしい風合いで、温かみのある表情が特長です。やや重硬で狂いが少なく、加工性も高いため古くから高級家具に用いられています。

突板・無垢/ポリウレタン塗装
もしくはオイル仕上げ

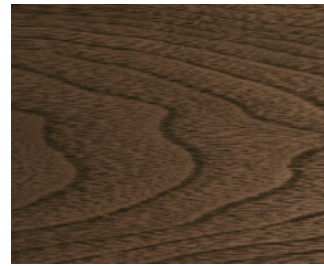

BW

オーク

ブナ科の落葉広葉樹。オーク材のなかでも色の白いホワイトオークを使用しています。強く耐久性に富み、温かみのある親しみやすい表情で多くの人に好まれる材質です。

突板・無垢/ポリウレタン塗装

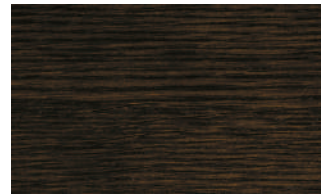

DB



BW

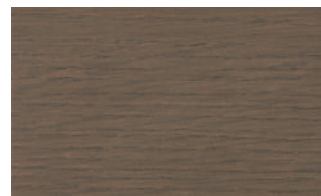

GY



NA



WN

ビーチ

硬くて粘りがあり、弾力性に富む広葉樹。曲げやすく、薄くしても使え、接着しやすい性質から成型合板にも適しています。

突板・無垢/ポリウレタン塗装



DB

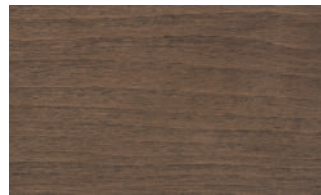

BW



GY



NA



WN

タモ

均一の木目と弾力性があり重厚で加工しやすく、美しい色・なめらかな肌触りなどが特長。また粘りがあり、硬くて丈夫、衝撃を吸収しやすい性質のため、家具や木製品など幅広いジャンルのものに使われています。

無垢/ポリウレタン塗装



BL

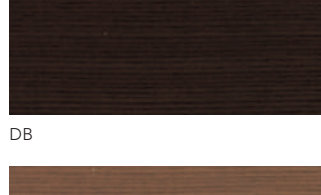

DB



BW

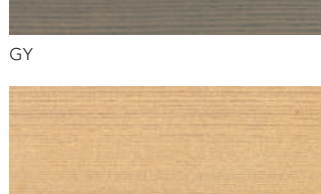

GY



NA

WN

木製品の取扱いとお手入れについて

木製品（特に無垢材の製品）は、ご使用になる環境や地域・気候などの要因で、劣化する場合があります。直射日光や冷暖房などの風、過度な乾燥・湿気は歪みや反りの原因となりますので、ご注意ください。日常のお手入れは柔らかい布で軽く乾拭きし、汚れた場合には水でたたく絞った布で拭き取り、その後乾拭きをしてください。水分などがついたまま時間が経つと、シミなどになる場合があります。また変色や塗装に影響が出る可能性がありますので、ベンジン、アルコール、シンナーなど揮発性のものは使用を避けてください。オイル仕上げの木製品につきましては、定期的なメンテナンスをおすすめいたします。

木製品の塗装について

「ポリウレタン樹脂塗装」は、木材塗装の代表的なもので、表面に薄くて硬い膜をつくることでメンテナンスしやすくなり、見た目にも美しい仕上がりとなるのが特長です。「オイル仕上げ」は、薄いオイルの保護被膜を施すことで、木材が本来持っているナチュラルな質感や風合いを大切に塗装です。特にウォールナット材との相性がよく、温かみのある自然な仕上がりとなります。直射日光による劣化や水分が残りにやすいなどのデメリットもありますが、使い込むほどに独特の風合いが楽しめます。

メープル

カエデ科の落葉広葉樹。硬く、粘りがあり、塗装性や着色性が良いため表面仕上げに美しさがあります。ナチュラル色は時間が経つとあめ色に変化し、味わいが増すことも特長のひとつです。

突板・無垢/ポリウレタン塗装

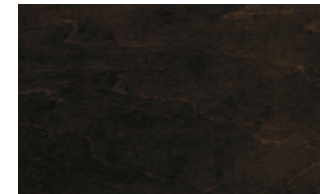

DB

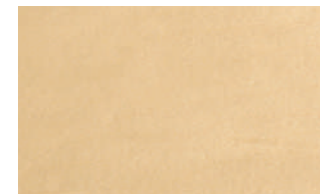

NA

天然木人工突板

イタリアから輸入した人工突板です。スライスしたアユース材を染色・接着し、積層面を活かして突板にしています。安定した色と質感が保たれる天然素材です。

ポリウレタン塗装

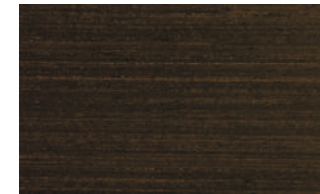

DB

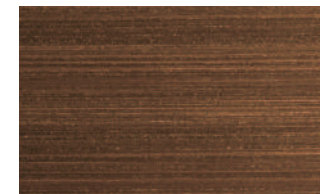

BW



NA

天然木について

様々な表情を見せてくれる天然木は、樹種で違う木目や風合いはもちろんのこと、天然素材ならではの個性も大きな魅力です。たとえば同じ樹種でも濃淡の幅があることや、木目の曲がり、枝が幹から出ていたところに生じる節、筋状の木目など、これらはすべて木製品に豊かな表情を与えてくれます。唯一無二の個性として、ぜひお楽しみください。

① 同じ素材でも色味に幅があります

厳選された同じ材料でも、木のどの部分を使用するかで、木目が異なるほか、天然木ゆえの色の濃淡があります。

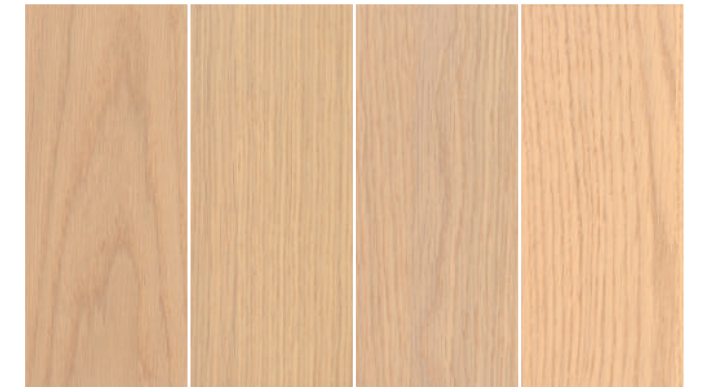

② ありのままの天然木を楽しむ

天然木は、それぞれに個性を持っているのが特徴です。年数が経つにつれて味のある風合いに変化していきます。



節

色の筋



木目の曲がり

シミ

SHOWROOM

OSAKI

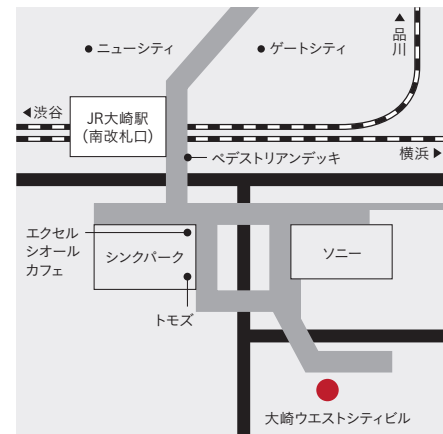

フクラ大崎

〒141-0032 東京都品川区大崎2-9-3
大崎ウエストシティビル3F
TEL: 03-5436-7791 FAX: 03-5436-7796
定休日: 水曜
営業時間: 10:00~18:00
JR「大崎駅」南改札口より徒歩3分
※南改札口を新西口方向(シンクパーク側)へ進み、
ペDESTリアンデッキをお進みください

GINZA



フクラ銀座

[予約制ショールーム]
〒104-0061 東京都中央区銀座2-4-14
ショパールビル8F
TEL: 03-3567-5771 FAX: 03-3567-5772
定休日: 火曜・水曜
営業時間: 11:00~18:00
JR山手線「有楽町駅」中央口より徒歩5分
有楽町線「銀座一丁目駅」6出口より徒歩5分
丸ノ内線・銀座線・日比谷線「銀座駅」
B8出口より徒歩5分

NAGOYA



フクラ名古屋

〒450-0003 愛知県名古屋市中村区名駅南2-13-4
TEL: 052-571-5241 FAX: 052-571-5247
定休日: 火曜・水曜
営業時間: 10:00~18:00
JR・名鉄・近鉄・地下鉄 各線
「名古屋駅」東口より徒歩15分

OSAKA



フクラ大阪

〒541-0059 大阪府大阪市中央区博労町4-5-9
本町太平ビル1F
TEL: 06-6786-8272 FAX: 06-6786-8273
定休日: 火曜・水曜
営業時間: 10:00~18:00
地下鉄「本町駅」より徒歩5分
地下鉄「心斎橋駅」より徒歩5分

FUKUOKA



フクラ福岡

〒812-0007 福岡県福岡市博多区東比恵1-3-30
D-C-IIビル4F
TEL: 092-414-3577 FAX: 092-414-8080
定休日: 火曜・水曜・祝日
営業時間: 10:00~18:00
JR・地下鉄「博多駅」筑紫口より徒歩10分
福岡市営地下鉄「東比恵駅」1番出口より徒歩6分

NANNO

フクラ南濃
ファクトリーショールーム

〒503-0536 岐阜県海津市南濃町吉田240
TEL: 0584-56-1732 FAX: 0584-56-1730
定休日: 土曜・日曜
営業時間: 9:30~16:30
養老鉄道「美濃松山駅」より徒歩15分
【お車でのお越しの場合】
＜大垣方面より＞
名神高速 大垣ICからR258で「桑名方面」に向かい約40分
＜桑名方面より＞
東名高速 桑名東ICからR258で「大垣方面」に向かい約20分

SENDAI

仙台二日町
家具ショールーム

〒980-0802 宮城県仙台市青葉区二日町8-6
二日町島田ビル1F
TEL: 022-395-8402 FAX: 022-395-8403
定休日: 火曜・水曜
営業時間: 10:00~18:00
地下鉄「北四番丁駅」より徒歩6分
地下鉄「勾当台公園駅」より徒歩7分
※国内家具メーカー5社が共同で運営するショールームです

HUKLA INFORMATION



HUKLA JAPAN INC.

日本フクラ株式会社

[HEAD OFFICE]
〒141-0032 東京都品川区大崎2-9-3
大崎ウエストシティビル
Osaki West City BLDG., 2-9-3 Osaki,
Shinagawa-ku, Tokyo, 141-0032
TEL: 03-5436-7514 FAX: 03-5436-7521

www.hukla.co.jp



OFFICE	東京営業所	〒141-0032 東京都品川区大崎2-9-3 大崎ウエストシティビル TEL: 03-5436-7511 FAX: 03-5436-7521
	名古屋営業所	〒450-0003 愛知県名古屋市中村区名駅南2-13-4 TEL: 052-571-5241 FAX: 052-571-5247
	大阪営業所	〒541-0059 大阪府大阪市中央区博労町4-5-9 本町太平ビル1F TEL: 06-6786-8271 FAX: 06-6786-8273
	福岡営業所	〒812-0007 福岡県福岡市博多区東比恵1-3-30 D-C-IIビル4F TEL: 092-414-3577 FAX: 092-414-8080
FACTORY	南濃工場	〒503-0536 岐阜県海津市南濃町吉田240 TEL: 0584-56-1731 FAX: 0584-56-1730



Follow Me!
日本フクラ公式Instagram
@hukla_official

商品や配送に関するお問い合わせ窓口

CUSTOMER SERVICE (月曜~金曜 9:30~17:00)
TEL: 0584-56-2552 FAX: 0584-56-2593

張り替え・修理に関するお見積りなど

最寄りのショールームまたは営業所へ
直接お問い合わせください



HUKLA 製品について

- **仕様**
製品改良のため、予告なしに仕様変更、布地・モデルの改廃をすることがあります。天然素材を使用している製品につきましては、その性質上、木目や色調、柄、ツヤ、質感等がそれぞれ若干異なる場合がありますので、あらかじめご了承ください。
- **寸法表示**
本カタログ内の表記につきまして、Wは間口、Dは奥行、Hは総高、SHは座高、BHは床からボトムまでの高さ、Tは厚みをそれぞれ表します。すべてミリ単位の表記です。なお、寸法表示については誤差が生じることもありますので、ご了承ください。
- **採寸**
床に対して平行、または垂直な状態で、製品のいちばん長い部分を採寸しています。
- **価格**
本カタログに記載したプライスは、メーカー希望小売価格です。税込価格とともに、()内に本体価格を表記しています。この価格には、別途、配送費が加算されます。また、記載した価格は2024年7月現在の価格となります。価格は予告なしに変更になる場合がありますので、ご注文の際に必ずご確認ください。
- **納期**
すべての商品は、お客様のオーダーをお受けしてから製造するため、約3~4週間の納期をいただいています。通常生産品(布張り製品・木製品・小物類)は約3週間、革張り製品およびラグは約4週間の納期をいただきます。ただし、ご注文いただいた時期や製品によっては、それ以上の納期を必要とする場合もありますので、納期の詳しい内容につきましてはお問い合わせください。また、輸入部材は入荷状況によって、通常の納期よりさらにお時間をいただく場合がありますので、あらかじめご了承ください。

- **クレーム**
納入時、ただちに製品の数量や仕様、キズや破損等を必ずご確認ください。運搬の際にダメージを負った製品は、製品納入後8日間以内にお申し出があった場合、ダメージ部位の交換をさせていただきますので、お買い上げ担当者に速やかにご連絡ください。なお、納入後9日以降は有償修理となりますので、あらかじめご了承ください。
- **キャンセル**
製品はすべて受注生産のため、ご注文後のキャンセルにつきましては、各プライスの40%をキャンセル料として申し受けます。あらかじめ、ご了承いただきますようお願い申し上げます(一部商品を除く)。
- **品質保証**
品質保証の国際規格 ISO9001・14001ダブル認証取得



JQA-3167
日本フクラ南濃工場



JQA-EM2243
日本フクラ南濃工場

※ ISO9001・14001の認証取得によって、
当社の品質および環境マネジメントシステムが
国際レベルに達したことが証明されました

HUKLA
www.hukla.co.jp